



SÉRÉNITÉ & CONFORT OPTIMAL



Volets roulants



[www.lakal.fr](http://www.lakal.fr)

# LAKAL, le confort et la qualité

Si les volets roulants LAKAL aident à augmenter la sécurité de votre logement, ils contribuent également à l'isolation thermique de votre habitat.

## Le confort en toutes saisons

En été, ils vous protègent efficacement des rayons du soleil et de la chaleur, avec une baisse de température intérieure de 5° (source SNFPESA).

En hiver, ils vous évitent de jeter l'argent par les fenêtres et de réaliser **jusqu'à 9 % d'économie** de chauffage.

(www.volet-isolant.com - source SNFPESA)\*.

\*Syndicat National de la Fermeture, de la Protection Solaire et des professions Associées.



## Une qualité garantie



Certifiée ISO 9001-2008 et NF, LAKAL vous apporte des garanties officielles et s'attache à aller toujours plus loin en matière de qualité, de la mise au point de ses produits à leur mise en œuvre. Ses nouveaux procédés de réalisation et d'installation sont notamment soumis à l'avis du CSTB (Centre Scientifique et Technique du Bâtiment), et des contrôles qualité rigoureux sont menés tout au long du process de fabrication.

LAKAL fait preuve de la même exigence concernant les services apportés hors de l'entreprise. Ses partenaires font ainsi l'objet d'audits ISO 9001 et ISO 9002 réguliers.

## Une qualité des matériaux pour une sécurité optimale



- Profilé DUR : une densité de mousse de 350 kg/m<sup>3</sup> assure une résistante et une rigidité supérieure de la lame.



- Pour une protection optimale contre les insectes, des moustiquaires peuvent être intégrées dans les caissons.



# garantie

## Le top de la domotique

LAKAL a établi depuis de longues années un partenariat privilégié avec la société Somfy. Depuis plus de 40 ans, Somfy est le spécialiste de la motorisation des équipements de la maison. À l'heure de la domotique sans fil, Somfy détient un savoir-faire référent et mérite plus que jamais sa position de leader.

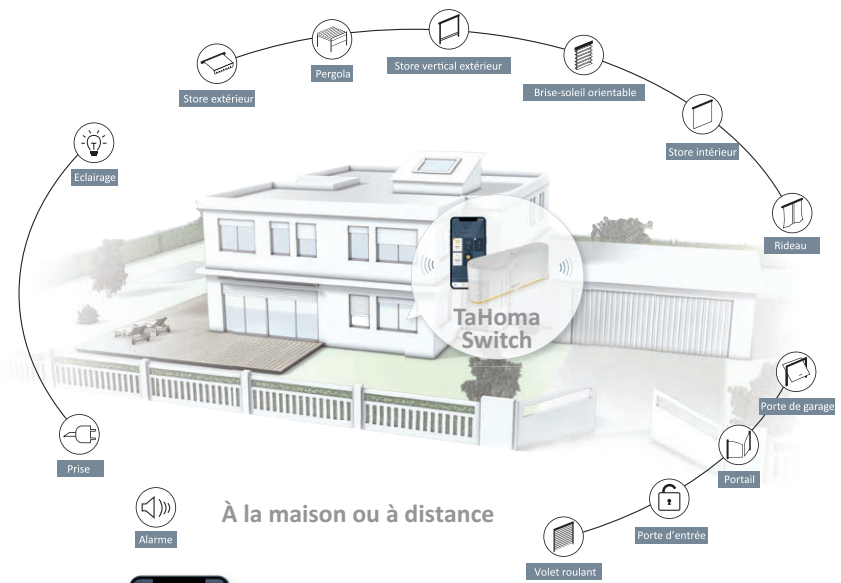

**somfy**

## Les goûts et les couleurs

Il existe des volets LAKAL pour tous les styles et toutes les configurations. Moderne ou classique, maison ou appartement : leur design et leurs couleurs se déclinent pour s'adapter à tous les goûts et à toutes les exigences, y compris les plus spécifiques.

Le choix est extrêmement large pour concilier esthétique et pratique, en neuf comme en rénovation.



## L'avantage sécurité

Vous avez oublié de fermer vos volets ? Inutile de rentrer chez vous, vous les pilotez à distance. Vous êtes partis en vacances ? Grâce à la programmation horaire, vous pouvez aussi prévoir de les actionner chaque jour à des moments clés pour donner l'illusion d'une présence et dissuader ainsi les cambrioleurs.

## Crédit d'impôt

Grâce à LAKAL, vos volets roulants deviennent éligibles au crédit d'impôt. Certaines lames PVC et aluminium vous offrent des coefficients d'isolation correspondant aux critères d'exigence actuellement en vigueur.



# Avec LAKAL, c'est facile de choisir

## ÉTAPE 1 Rénovation ou neuf ?



### Je construis

#### Incontournable en neuf

Dans le cas de nouvelles constructions, les volets LAKAL s'imposent tout naturellement. Sécurité, design, confort et fiabilité, large choix de teintes, équipements spéciaux... Ils conjuguent toutes les qualités pour s'adapter à tous les projets. Leur système de pose aisé et rapide est aussi un gage de satisfaction et de pérennité. Commencer avec des volets LAKAL, c'est voir loin.

## ÉTAPE 2 Le choix de mon volet roulant

### Nos solutions en construction

#### À crépir



Système PTR



Système PTS

#### Demi-linteau

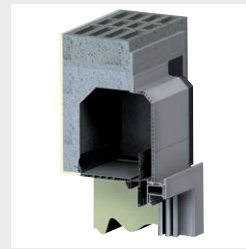

Demi-linteau

#### Traditionnel



TradiFast

#### Coffre tunnel



Briqu'Élite / Bloc'Élite  
Élite G

#### Monobloc

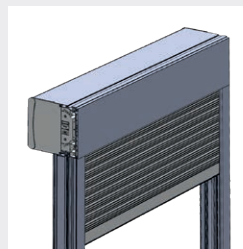

BlocFast neuf



IsoTop

## ÉTAPE 3 Le choix de la lame



Aluminium double paroi (90 kg/m<sup>3</sup>)

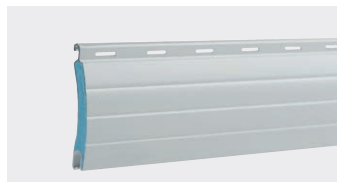

Aluminium double paroi (350 kg/m<sup>3</sup>)

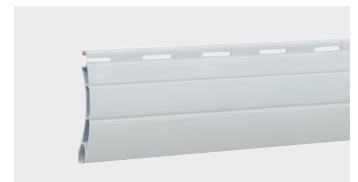

PVC

## ÉTAPE 4 Manœuvre

#### Manœuvres électriques



**Moteur filaire :**  
manœuvre  
motorisée filaire  
(point de commande  
fixé au mur).



**Moteur radio :**  
la manœuvre  
radio allie  
esthétisme et  
confort maximum.

#### Solaire



**Motorisation  
solaire :**  
fonctionnement  
motorisé autonome  
grâce à l'énergie  
solaire.



# son volet roulant



## Je rénove

### Novateur en rénovation

En matière de rénovation, les volets LAKAL multiplient les avantages. Adaptables à tout type de bâtiment, ils offrent une grande palette de coloris standard et un large choix de caissons pour se marier à tous les styles. Installés en applique ou dans l'embrasure, en enroulement intérieur ou extérieur, avec tablier aluminium ou PVC, intégrant ou non une moustiquaire... tout devient possible !

## Nos solutions en rénovation

### En applique / dans l'embrasure

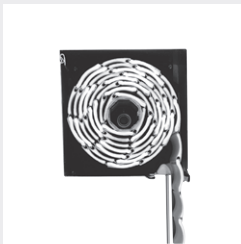

Système R



Système RS

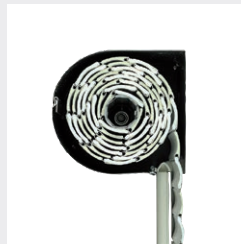

Système RUKA

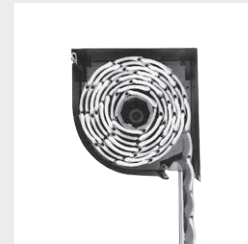

Système VA

### Dans l'embrasure, ou en applique à crépir



Système PTR



Système PTS

### Traditionnel



TradiFast

### Monobloc

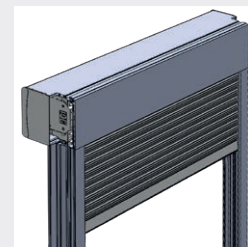

BlocFast rénovation

« Pensez à demander une moustiquaire intégrée dans le caisson quand vous me voyez ! »



### Manœuvres manuelles



**Manivelle :** permet de manœuvrer des volets de grandes dimensions (jusqu'à 8 m<sup>2</sup>).



**Sangle :** manœuvre économique, idéale pour des petits volets ou des pièces peu utilisées (buanderie, remise...).



**Tirage direct :** un axe à ressort et une poignée de tirage permettent une utilisation facile. Une serrure à clé permet de verrouiller le volet.

Pour une protection optimale contre les insectes, des moustiquaires peuvent être intégrées directement dans les caissons.



# Les caissons arrondis

RÉNOVATION



## Système VA ¼ de rond



- Intégration parfaite du volet dans les embrasures profondes des fenêtres
- Pose facile et rapide, ne nécessite pas de travaux lourds ou salissants
- Mécanisme intégré dans le caisson et complètement invisible
- Harmonisation des coloris avec les fenêtres



« Je me cache,  
je m'intègre »

- Également disponibles en versions : **LAKAL+**  
LAKAL+, +Silencieux, +Résistant, +Sûr  
LAKAL XS, plus haut... dans plus petit ! **LAKAL XS**



## Système RUKA ½ rond



- Design et esthétique par sa forme arrondie
- S'intègre dans tous les environnements
- Particulièrement adapté à la pose en façade



« Je me montre,  
j'embellis »

- Également disponibles en versions : **LAKAL+**  
LAKAL+, +Silencieux, +Résistant, +Sûr  
LAKAL XS, plus haut... dans plus petit ! **LAKAL XS**





## Les caissons carrés et pans coupés



RÉNOVATION

### Systèmes R & RS



- Permet un mariage harmonieux avec les angles et les arêtes de la maison
- Taille de caisson adaptée pour un clair de jour optimisé
- Intégration discrète dans tous les types d'architecture

• Également disponibles en versions :  
LAKAL+, +Silencieux, +Résistant, +Sûr  
LAKAL XS, plus haut... dans plus petit !



## Les volets roulants à projection électrique



### Système LAKAL SWING

- Jouez avec l'air et la lumière
- Esthétique : sans charnière apparente au niveau des coulisses
- Projection électrique quelle que soit la position du volet
- Disponible en caissons RS et RUKA



# Le volet à motorisation solaire

RÉNOVATION



## Volet rénovation ou montage traditionnel



- **Pas de branchement électrique** : permet l'utilisation d'un volet roulant motorisé à des endroits éloignés de tout raccordement électrique.
- **Montage rapide, simple et propre**. Le montage étant effectué par l'extérieur, les espaces intérieurs ne subissent aucun dommage.
- **Absence de pont thermique au-dessus de la fenêtre**, car ni cette dernière, ni le mur ne sont percés.
- LAKAL XS, plus haut...dans plus petit ! **LAKAL XS**



## LAKAL VARIO : des solutions sur-mesure pour les fenêtres aux formats atypiques



### Fenêtre en arc de cercle

LAKAL VARIO s'adapte aux fenêtres qui finissent en arc de cercle. Le système se ferme du bas vers le haut.

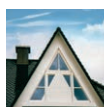

### Fenêtre en trapèze et en triangle

Sens d'ouverture et de fermeture du volet (haut vers le bas ou bas vers le haut) en fonction des configurations.







# Les volets pour la rénovation et/ou le neuf

RÉNOVATION / NEUF



## Les systèmes PTR & PTS, les caissons à crépir



- Totalemment invisibles et intégrés dans la façade
- Pas de pont thermique
- Idéal pour l'isolation par l'extérieur

Également disponibles en versions :  
LAKAL+, +Silencieux, +Résistant, +Sûr

LAKAL XS, plus haut... dans plus petit !

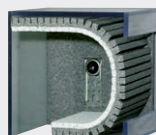

Thermo-Flex

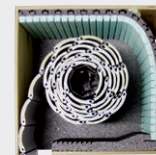

San-Flex

## Traditionnel

- S'adaptent à toutes les configurations
- Isolation du caisson possible grâce aux solutions Thermo-Flex et San-Flex



## TradiFast

- S'adapte à tous types de pose
- Idéal pour les vérandas, les coffres traditionnels et les coffres tunnel
- Largeur jusqu'à 3,90 mètres

Également disponible en version  
LAKAL+, +Silencieux, +Résistant, +Sûr



# Monobloc

NEUF



## Demi-linteau

- Caisson sans contact extérieur d'où une meilleure isolation thermique et phonique
- Adaptable sur fenêtres aluminium, bois et PVC



## Coffre tunnel

- Invisible, entièrement intégré dans la maçonnerie
- Grandes dimensions possibles
- Différents types de caisson répondant à tous les types de construction et toutes les normes en vigueur





# Monobloc



## LAKAL-BlocFast

NEUF

- Dernier-né de notre gamme, le coffre BlocFast peut être posé en neuf comme en rénovation. Sa particularité « tout en un » rend la pose plus aisée, avec un minimum d'intervention.
- Existe aussi en version pour la rénovation

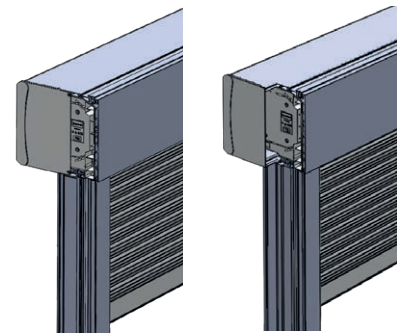

## IsoTop



Conforme aux réglementations :

- RT 2012
- Maison BBC
- Maison passive
- Entièrement intégré dans la maçonnerie





Plus de **98** ans d'expérience

**20 000** m<sup>2</sup> d'usine de production et de stockage

**3 500** partenaires professionnels

**350** salariés

**33** camions (flotte intégrée)

**400 000** éléments fabriqués par an



### Une confiance sans frontière

La qualité LAKAL est reconnue sur le plan international. Présente aujourd'hui en France, en Allemagne, en Autriche, en Belgique, en Hollande, en Suisse... et même au Japon, LAKAL fait preuve d'une grande flexibilité pour s'adapter aux normes et aux goûts de chaque pays.

### L'idéal Franco-Allemand

La qualité allemande n'est pas une légende. L'esprit inventif français non plus. LAKAL réunit les deux. Cette double culture est un atout majeur pour proposer des produits à la fois innovants et fiables, qui contribuent à la qualité de vie et qui vivent longtemps.

### Un respect de la nature

Sensible aux enjeux écologiques, l'entreprise met tout en œuvre pour réduire l'impact de son activité sur notre environnement, notamment à travers un tri rigoureux de ses déchets pour le recyclage, et la conception d'emballages nécessitant un minimum de matériaux.

### LAKAL, c'est aussi :

des portes de garage, des brise-soleil orientables et des moustiquaires



LAKAL GmbH  
Am Pitzberg 2  
66740 SARRELOUIS - Allemagne  
[www.lakal.fr](http://www.lakal.fr)