

Menuiseries PVC



{ Menuiserie
PVC



Sommaire



Répondant parfaitement aux tendances architecturales du moment, Notre menuiserie PVC se pare de profilés aux formes épurées et droites créant ainsi une menuiserie sobre, en harmonie avec son temps.

Libérez votre intérieur et donnez de l'éclat à vos ouvertures !

Je compose ma menuiserie

- P.4 Mes équipements de série
- P.6 Mes options vitrages
- P.8 Mes options accessoires
- P.10 Mes options volet roulant intégré

Je m'informe

- P.12 Mon cahier technique
- P.14 Mes garanties
- P.15 Mes certifications



{ Fabriqué
en FRANCE

Miramont de Guyenne
Montaigu de Quercy



Ma Menuiserie PVC

Equipements de série

Gamme Prestance

Les vitrages 28 ou 44 mm associés à l'ajout de parois supplémentaires (5 chambres) dans l'ouvrant de 80 mm permettent d'améliorer fortement l'isolation thermique.

Atouts :

Isolation thermique et acoustique performantes

Facile d'entretien (nettoyage à l'eau savonneuse)

Confort et sécurité

Choix des coloris et de l'esthétisme

Matériau solide et fiable

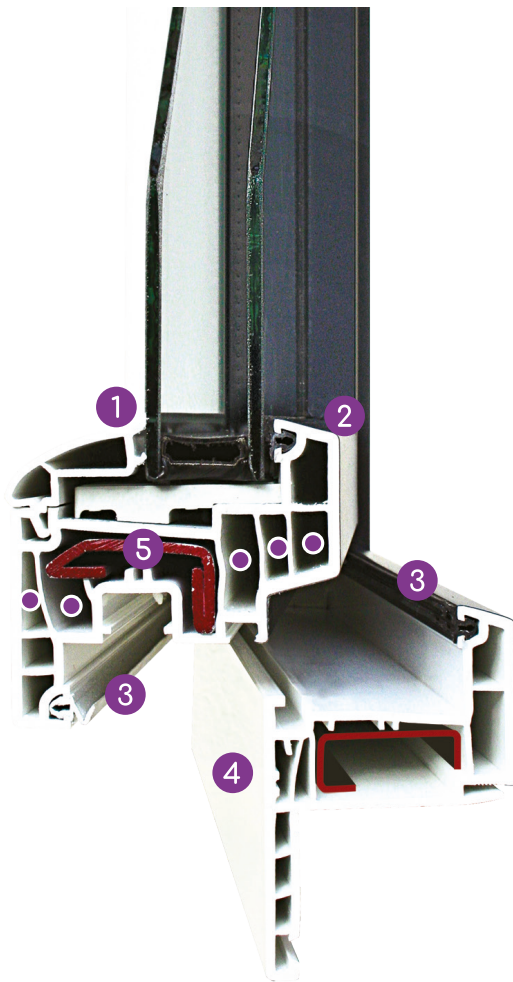

● = Chambres

- 1 Joint de vitrage gris clair
- 2 La conception de l'ouvrant assure le drainage de l'eau de pluie en dehors de la feuillure du dormant
- 3 Joints de frappe sur ouvrant et dormant pour une étanchéité parfaite
- 4 Dormant adapté aux différents types de pose (rénovation, construction, réhabilitation) et d'isolation
- 5 Renforts métalliques (en fonction des dimensions et coloris)



Toutes nos menuiseries sont éligibles aux aides fiscales en vigueur : MaPrimeRénov' et «CEE» (normes $U_w \leq 1.3$ et $Sw > 0.3$ ou $U_w \leq 1.7$ et $Sw > 0.36$), selon loi de finances en vigueur.





Battement

De 116 à 164 mm seulement pour une clarté maximale, avec poignée centrée (sauf sur porte-fenêtre à serrure).
Poignée centrée en option sur la menuiserie PURE.



La Poignée

La menuiserie est équipée d'une poignée de sécurité testée à 10000 cycles d'utilisation.



Verrou à onglets

2 points de condamnation supplémentaires pour retarder l'effraction, positionnés en haut et en bas de l'ouvrant secondaire.
En option en gamme PURE

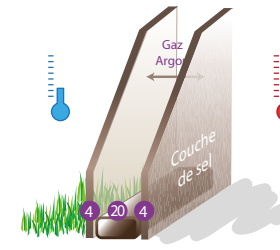

Double vitrage thermique standard 28 mm* 4/20/4

avec gaz argon et traitement de faible émissivité (permettant de renvoyer une partie de la chaleur qui s'échappe vers l'intérieur de l'habitation). $U_w = 1,4$
Forte isolation thermique.

En option intercalaire Warm Edge
 $U_w = 1,3$



Les Pare-tempête et Paumelles

Toutes nos menuiseries PVC sont équipées de pare-tempête qui empêchent l'obstruction des trous d'évacuation des eaux ainsi que de paumelles avec visserie cachée pour une finition idéale.

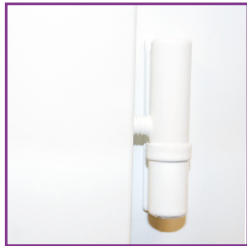

Pareclose

Arrondie pour plus de douceur.



Battée extérieure

Identique sur les fenêtres et portes fenêtres pour un même esthétisme.

CONSULTEZ LE NUANCIER !



SCANNEZ MOI

Coloris standard

Blanc 9010

OPTIONS

Coloris monocolores teintés dans la masse (Coloris identique intérieur / extérieur)

Beige 1013

Gris clair 7035

Coloris monocolores plaxés (Coloris identique intérieur / extérieur)

55 coloris au choix

Plaxé chêne irlandais

Plaxé chêne doré

Anthracite métallisé approchant RAL 7016

Anthracite lisse approchant RAL 7016

Coloris bicolores plaxés (Blanc intérieur / plaxé extérieur)

Plaxé chêne irlandais

Plaxé chêne foncé

Plaxé chêne doré

Acajou

Anthracite métallisé approchant RAL 7016

Anthracite lisse approchant RAL 7016

Rouge brun approchant RAL 3011

Coloris bicolores laqués (Blanc intérieur / laqué extérieur)

+ 100 coloris RAL au choix !

Options

Vitrages



CONSEIL !

A utiliser sur les façades non exposées au soleil : limite la perte de chaleur vers l'extérieur mais bloque l'apport solaire gratuit en hiver sur les façades ensoleillées.



Option isolation PHONIQUE renforcée

Le vitrage 8/16/4 Acoustique

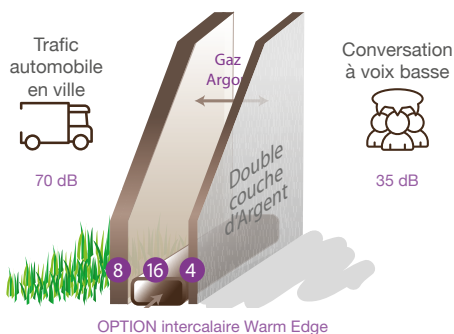

Sensation de bruit divisée par 2 par rapport à un double vitrage classique

Option isolation THERMIQUE renforcée

Le Triple vitrage 4/16/4/16/4

Très forte isolation thermique.

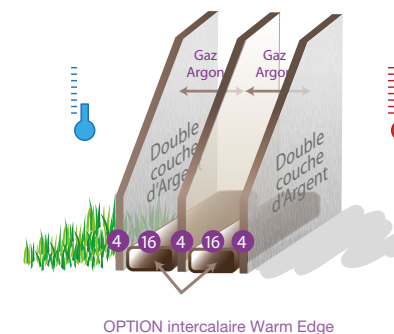

15% plus efficace qu'un double vitrage classique

Gaz Argon :

30% plus lourd que l'air, il est inséré entre chaque vitrage.

Fe (faible émissivité)

:couche de sels métalliques transparente qui présente une forte faculté à retenir la chaleur.

OPTION

Intercalaire Warm-Edge :

moins conducteur et plus isolant, disposé le long du périmètre du vitrage.

D'autres types de vitrages sont disponibles sur demande : spécial altitude pour les habitations en montagne, spécial limitation de chaleur pour les façades très exposées...



Toutes nos menuiseries sont éligibles aux aides fiscales en vigueur : MaPrimeRénov' et «CEE» (normes $U_w \leq 1.3$ et $S_w > 0.3$ ou $U_w \leq 1.7$ et $S_w > 0.36$), selon loi de finances en vigueur.



Option SÉCURITÉ renforcée

Le vitrage pour la protection des personnes - 44.2/16/4

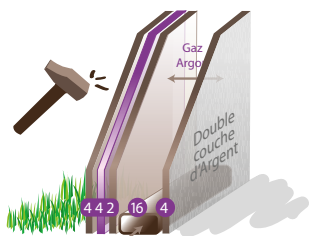

OPTION intercalaire Warm Edge

Vitrages feuilletés composés de vitres collées par un ou plusieurs films qui sont remarquablement résistants et élastiques. En cas de choc ou de heurt d'une personne le film maintient le vitrage en place et évite une projection des éclats de verre et le risque de blessure.

Classement P2A selon la Norme EN 356.

Le vitrage pour la protection des personnes et des biens - SP10/14/4

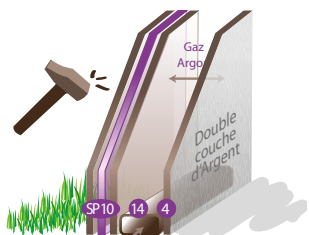

OPTION intercalaire Warm Edge

Vitrage résistant au vandalisme

Vitrages feuilletés SP10/14/4 FE permettant une sécurité maximale des personnes et des biens en cas de vandalisme.

Classement P5A selon la Norme EN 356 (résiste à 9 impacts de bille d'acier).

Les Vitrages Décoratifs

Protégez-vous en choisissant un vitrage imprimé



Chinchilla
aspect veiné



Satinovo*
aspect dépoli



Granité 200

* Indisponible en triple vitrage

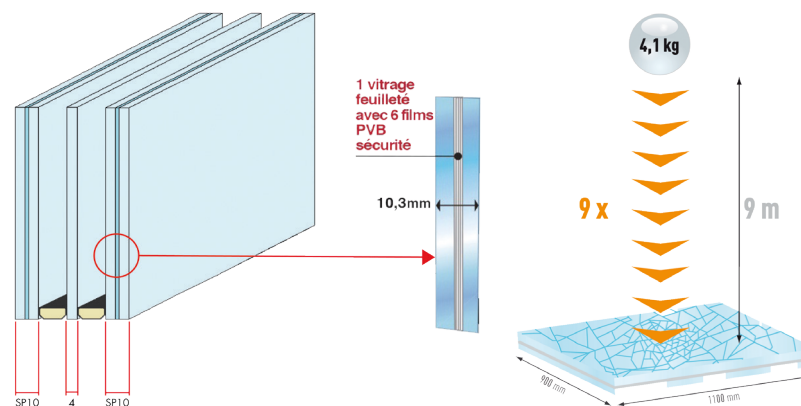

Les films PVB retiennent les fragments de verre en place afin que le vitrage reste stable et ne se brise pas.

Options

Accessoires

Habillez votre menuiserie pour plus d'esthétisme et de sécurité

Les moulures de recouvrement

Elles augmentent le recouvrement et habillent votre menuiserie

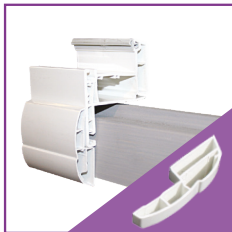

Moulure classique



Plat mouluré classique



Plat mouluré rustique



Moulure contemporaine



Plat mouluré contemporain

Les soubassements

4 choix de soubassement, en fonction du style et de la fonction recherchée.



Lisse thermique de base



Plate-bande

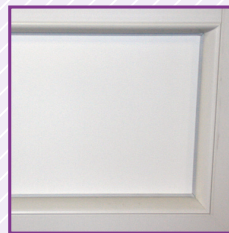

Phonique lisse pour une meilleure isolation acoustique (blanc uniquement)



Vitré pour laisser entrer la lumière

Grilles de ventilation

Vue extérieure



Grille acoustique

Vue intérieure



Ext.



Int.

Grille hygroréglable



Ext.



Int.

Grille standard pour pose rénovation, feuillure ou tunnel



Ext.



Int.

Grille standard pour pose applique

Les Poignées «goutte d'eau»



Existent aussi en forme «ogive».

Les Poignées

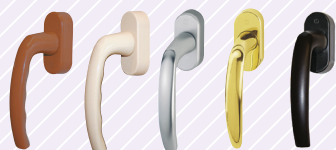

Caches paumelles / Poignées / Fausses crémones

- 10 Blanc (également disponible en beige)
- 11 Laiton poli
- 12 Blanc laitonné
- 13 Fer brossé
- 14 Laiton vieilli

Les Fausses Crémones



Les Caches Paumelles



(sauf oscillo-battant)

Les petits bois

♦ Intégrés à l'intérieur du vitrage.

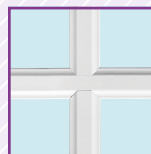

Monocouleur ou bicolore
Alu 26 mm
(Existe aussi en 10, 18 et 45 mm)

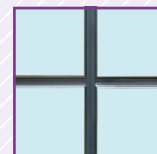

Monocouleur plomb 10 mm
(finition brillante)

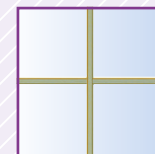

Monocouleur laiton 10 mm

♦ En relief : 28 mm (PVC collé)



Monocouleurs :

Même coloris intérieur et extérieur.

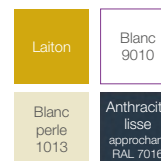

Laqués

Bicouleurs :

Intérieur blanc / extérieur coloré



Plaxés



Sécurité anti-dégondage



Retarde l'ouverture forcée depuis l'extérieur en cas de cambriolage.

Entrebâilleur



Bloque la fenêtre en position entrouverte (pour fenêtre ou porte-fenêtre 2 vantaux ouverture à la française (hors oscillo-battant))

Options

Volet Roulant

Le VRI

La solution pour pose en NEUF

Economique

solution 2 en 1 : pose du volet en même temps que la menuiserie.

Pratique

possibilité d'encaster une partie du coffre dans l'épaisseur d'isolation intérieure.

Clarté

En neuf, le coffre se situe au-dessus de l'ouverture, pas de perte de clarté.

Coffre à l'Intérieur



{ VRI & VRE }

somfy®

(exemples de commandes*)



Bouton individuel de série
Emetteur mural 1 canal Smooove io
(motorisation radio)



Option Télécommande
1 canal Situo Pure io
(motorisation radio).
Un grand nombre de commandes
est disponible (avec horloge...)

Compatibles
« Maison connectée »



* Disponibles en
manœuvre manuelle.

Exclusivité

Le VRE

La solution pour pose
en RENOVATION

Economique

Solution 2 en 1 : pose du volet en même temps que la menuiserie.

Discret

En RENOVATION le coffre se situe dans l'encadrement maçonnerie. Il y a donc une perte de clarté. Le coffre du VRE est spécialement conçu pour être beaucoup plus petit que celui d'un VRI > gain de lumière assuré !

Esthétique

Pas de débordement intérieur au niveau du coffre

Isolant thermique et acoustique

Le volet est indépendant de la menuiserie, donc aucune circulation d'air/de bruit entre l'extérieur et l'intérieur.

Coffre à l'Extérieur



Rénovation :

si vous **REMPLEZ** l'ancienne menuiserie par une nouvelle sur un cadre dormant existant.

La Pose en Rénovation

On conserve l'ancien dormant bois sur lequel on vient poser le nouveau. Des habillages sont ensuite ajoutés afin de couvrir le bâti existant.

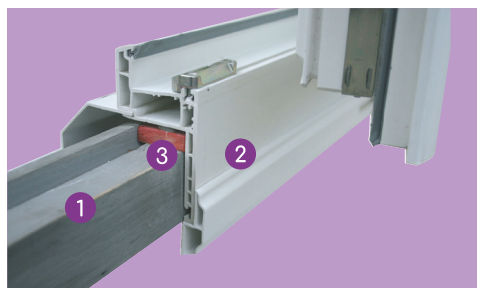

- 1 Ancien dormant
- 2 Nouveau dormant
- 3 Joint d'étanchéité
- 4 Le capot d'appui extérieur

Les Habillages intérieurs

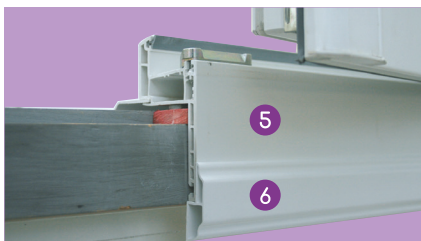

- 5 Aile de recouvrement qui dissimule le dormant bois. Nos fenêtres PVC peuvent être équipées d'ailes* de 30 mm, 40 mm ou 60 mm (*voir tarifs en vigueur)
- 6 Une finition stylisée grâce à la moulure d'habillage

Les Habillages extérieurs



Neuf :

si vous **CRÉEZ** une ouverture.



La Pose en Tunnel (sans aile)
ou Tunnel Affleurante (avec ailes intérieures)

La fenêtre est posée entre les deux murs.

- 1 Mur intérieur
- 2 Mur extérieur

La Pose en Applique

La fenêtre est fixée à la maçonnerie à l'aide de pattes de fixation métalliques. La fenêtre est donc fixée contre le mur intérieur.

- 1 Maçonnerie
- 2 Isolation
- 3 Pièce d'appui
- 4 Dormant monobloc



Réhabilitation > dépose totale :

si vous DÉPOSEZ totalement le cadre existant

Problématiques :

La dépose totale risque d'abîmer le mur intérieur sur la périphérie de la menuiserie.
La fixation de la nouvelle menuiserie doit être solide (dans le mur et no pas dans l'isolant intérieur).

La dépose totale

On dépose l'intégralité de la menuiserie y compris l'ancien dormant bois. On pose une nouvelle menuiserie complète (dormant + ouvrants)

Solution #1 : Système Exclusif

L'utilisation d'un profilé dormant de rénovation associé à des profils de tapées.
L'aile de recouvrement intérieure assure une finition parfaite masquant les irrégularités liées à la dépose.
Les tapées permettent de rattraper l'épaisseur de l'isolation intérieure et même de l'augmenter si besoin.
Le gabarit développé spécifiquement offre une solution de pose optimale.

Solution #2 : La pose en Feuillure

En dépose totale, c'est le type de pose traditionnellement utilisé lorsqu'il n'y a pas d'isolation intérieure (dans le cas d'une ancienne maison en pierre par exemple). Le nouveau dormant vient se loger dans une feuillure (encoche laissée lors de la dépose de l'ancien cadre bois)



Gain de clarté assurée !

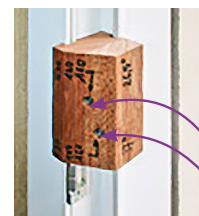
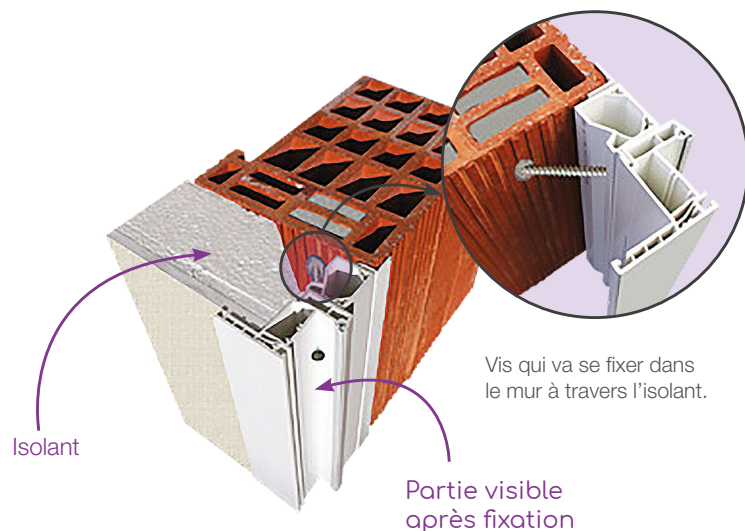

Guide pour perçage



Feuillure

Bénéficiez de garanties
jusqu'à 15 ans ! *



Consultez le nuancier !



Certifications

Normes et Recyclage

Les menuiseries PVC sont certifiées :



Test de résistance Air Eau Vent (AEV)

Triple vitrage



Double vitrage avec option W.E.



La certification AEV est garante des performances et de la qualité de nos menuiseries PVC.

Echelle de classement :

Air ⇒ de A1 à A4

Eau ⇒ de E1 à E9, (A pour pose en extérieur et fenêtre non protégée par tableau ; B pour pose en intérieur et fenêtre protégée par tableau)

Vent ⇒ de V1 à V4 (de A à C selon la déformation de la fenêtre avec C moins déformable que A).

Plus le chiffre est élevé, plus l'étanchéité est importante.

« Établissement public au service de l'innovation dans le bâtiment, le CSTB, Centre Scientifique et Technique du Bâtiment exerce quatre activités clés : la **recherche**, l'**expertise**, l'**évaluation**, et la **diffusion des connaissances**, organisées pour répondre aux enjeux du développement durable. »

La marque Acotherm est une marque collective, elle est composée des marques communautaires :
 - Ac certifie le classement acoustique,
 - Th certifie le classement thermique.

* Coefficients qui évoluent en fonction des dimensions, coloris et types d'ouverture.

Qu'est-ce que l'économie circulaire ?

L'économie circulaire désigne un modèle économique dont l'objectif est de produire des biens et des services de manière durable tout en limitant la consommation et le gaspillage des ressources (matières premières, eau, sources d'énergie) ainsi que la production de déchets.

Comment ça fonctionne ?

L'économie circulaire fonctionne avec un système de boucle qui reprend les étapes suivantes :

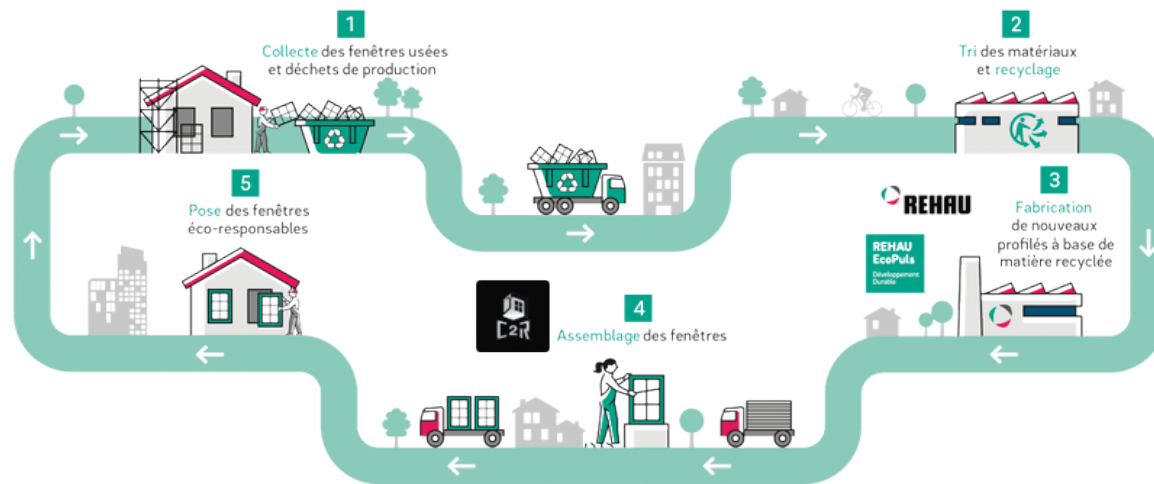

Quelques chiffres

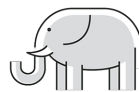

70 000 t de matériaux collectés et recyclés en 2019 soit le poids de 10 000 éléphants



97 000 t de CO₂ en moins dans l'atmosphère par an soit 20 000 X le tour de la terre en voiture



100 % des matériaux utilisés sont recyclables



40 % de matière recyclée dans les profilés EcoPuls



Le gain d'une fenêtre EcoPuls

En rénovation : économie de 13 kg de CO₂ par fenêtre* = 110 km

En neuf : économie de 17 kg de CO₂ par fenêtre* = 150 km*

* Pour des fenêtres de dimensions 1,53 x 1,38 m



Fenêtres & Boies vitrées



Volets battants



Volets roulants



Portes d'entrée



Portes de garage

www.menuiserie-c2r.fr

53 Avenue de Paris
47800 Miramont de Guyenne
Tél. : 05 53 20 43 00

