

Nice

Gate & Door

Systemes pour l'automatisation
et le controle de portails,
portes de garage et barrieres
levantes.

Catalogue 2024



Nice Gate&Door

Catalogue 2024

Sommaire :

Pourquoi Nice	4	Systèmes pour portes de garage et portes industrielles	151
Systèmes pour la Smart Home	19	Systèmes de commande	192
Unité de programmation	28	Accessoires	212
Systèmes Hi-Speed	32	Centrales de commande	238
Systèmes pour portails battants	60	Guide de compatibilité des systèmes	253
Systèmes pour portails coulissants	109	Index alphabétique	257
Systèmes de barrière automatique	133	Index des produits Legacy	268

Nice



Pourquoi Nice

Nous sommes nés avec un geste simple, celui de l'accueil : ouvrir les portails, c'est inviter tout le monde à découvrir des projets simples à utiliser, faciles à installer, conçus pour améliorer le bien-être.

Nous créons des systèmes intelligents pour la gestion des bâtiments, nous pensons à des solutions innovantes sur le fond et attentives au design sur la forme.

Pourquoi Nice ?

Parce que Nice conçoit chaque jour non seulement des automatismes, mais aussi des systèmes modulaires et personnalisables qui peuvent rendre la vie plus sûre, plus agréable et plus facile.



Un réseau international.

Nous parlons plus de 20 langues, nous sommes présents dans 100 pays et comptons plus de 30 nationalités.

Nous opérons dans le monde entier par le biais de filiales directes, avec 15 centres de recherche qui savent comment transformer les besoins des consommateurs en systèmes efficaces de gestion de l'habitat.

Dans notre hub, TheNicePlace, dédié à l'interaction et à la participation, vibre notre esprit en croissance permanente, tourné vers l'avenir.

Le design thinking, simple.

Nous sommes créatifs pour imaginer les besoins, pragmatiques pour trouver des solutions.

Fabriquer des produits n'a jamais été suffisant pour nous : nous concevons des solutions et des méthodes pour tirer le meilleur parti de la vie.

Nous sommes attentifs aux indices qui nous viennent du monde et nous guident dans la conception de systèmes connectés qui s'intègrent les uns aux autres, réalisant ou anticipant les besoins.

La technologie, intelligente.

Notre approche de la technologie est fondée sur les personnes : nous concevons pour elles des systèmes modulaires et personnalisables, conscients que chacun a un style de vie et des habitudes différents. Nous aimons que la technologie soit simple, qu'elle solutionne les problèmes, qu'elle réponde aussi aux besoins d'un public fragile, qu'elle ne soit que le plaisir et la sécurité d'un habitat qui communique avec ceux qui l'habitent.

Nice, nous concevons un avenir durable.

Conformément aux objectifs de l'Agenda 2030 des Nations Unies, nous nous engageons à concevoir des systèmes qui favorisent la réduction de l'impact environnemental et la lutte contre le gaspillage énergétique, et qui sont produits en tenant compte du bilan écologique de la planète.



**Notre planète est la Terre,
notre maison est l'avenir.**

Nous concevons pour un avenir propre,
durable et sûr.





Adaptés à la vie

L'accent que nous mettons sur la durabilité fait partie de notre engagement actif à rendre la vie de ceux qui choisissent Nice plus sûre et plus consciente.

Nous développons des projets qui optimisent la gestion de la lumière naturelle et de la chaleur ; nous mettons en œuvre des systèmes de contrôle des consommations d'énergie ; nous assurons la sécurité et le bien-être en mesurant la qualité de l'air et la présence de gaz nocifs, en proposant des systèmes intégrés qui permettent une gestion complète de l'habitat et améliorent la qualité de vie de ceux qui vivent.

Adaptés à la planète

Notre amour pour la Terre nous pousse à créer des systèmes qui permettent de contrôler les consommations d'énergie des bâtiments.

Les solutions que nous développons pour la gestion des bâtiments sont conçues dans une optique de durabilité, afin de réduire l'impact environnemental et favoriser l'efficacité énergétique. Nous réalisons des solutions de contrôle et de gestion pour le chauffage, la climatisation et l'éclairage, ainsi que pour la surveillance des charges électriques : nous travaillons aux côtés des utilisateurs pour proposer de nouveaux modèles de bien-être conscient.

Adaptés à l'avenir

Nous réalisons des produits dans le but de réduire notre empreinte sur le monde et d'améliorer la qualité de vie.

Nous sommes attentifs à la durabilité environnementale, à tel point que nous avons été les premiers à définir des lignes directrices pour le cycle de vie des moteurs électriques, avec le Life Cycle Assessment, en obtenant la certification internationale EPD, Environmental Product Declaration. Nous concevons des automatismes domestiques sûrs, aux consommations réduites, qui utilisent des matériaux recyclés. Nos emballages sont durables, en carton naturel 100 % recyclable, sans pièces en plastique, et les instructions sont disponibles en format numérique.

Nice

Des concepts dans une forme splendide.

Facilité d'utilisation, fiabilité et flexibilité : chaque produit que nous proposons est conçu pour offrir le meilleur de la technologie et le meilleur du design.

Nous croyons au vrai design, celui qui rend la fonction d'un objet plus simple, plus intuitive et plus agréable, né de l'interaction entre la conception, l'innovation et la sensibilité. Un design confirmé par des prix prestigieux et de nombreuses reconnaissances internationales.

La garantie sur tous les produits Nice est de 3 ans ou 5 ans pour les moteurs tubulaires.



Nice

Dialoguer avec sa maison.

Le retour à la maison peut-il devenir encore plus agréable ?

Avec des automatismes connectés, il est possible de gérer sa maison en toute liberté et de manière de plus en plus personnalisée. Grâce aux nouvelles interfaces Nice, les automatismes pour portails et portes de garage déjà installés peuvent être intégrés dans le système Smart Home afin de les commander de manière simple via Amazon Alexa, Assistant Google ou Siri.

« Hey Google,
ouvre le portail »



Simplifiez-vous la vie.

« Hey Google, ferme tout. »

« Hey Google, j'ai fermé le garage ? »

Grâce aux commandes vocales, les automatismes de la maison peuvent être gérés encore plus facilement, grâce au système d'info-divertissement de la voiture via Amazon Alexa, Assistant Google, Siri ou même depuis une montre connectée.



Le système Smart Home de Nice est hautement intégré et sécurisé, et peut garantir un maximum de confort et de tranquillité d'esprit lors de la gestion des automatismes de la maison, même à distance, en recevant des alertes en cas de problème.

Même si vous êtes loin.

Application Yubii



Application MyNice



Plus de contrôle, même depuis un smartphone.

Grâce à l'application Yubii ou MyNice, tous les automatismes peuvent aussi être gérés loin de la maison. En outre, il est possible de personnaliser sa maison en fonction de ses besoins.



Plus d'automatisation, plus de simplicité.

Les interfaces de programmation et de communication simplifient l'intégration des systèmes Nice Gate&Door dans le système Smart Home de l'habitat. L'automatisme devient intelligent et peut être commandé par smartphone, tablette ou commande vocale avec Amazon Alexa, Assistant Google ou Siri.



BIDI-WIFI

Interface plug-in de communication et de programmation, pour la gestion de l'automatisme depuis un smartphone.



→ 24



BIDI-ZWAVE

Interface plug-in de communication entre la passerelle Z-Wave™ et les moteurs Nice.



→ 22



IT4WIFI

Interface Wi-Fi intelligente pour gérer à distance via smartphone les portails et portes de garage.



→ 26

MyGO, des émetteurs adaptés à tous les styles et à tous les goûts.

Les nouveaux émetteurs MyGO monodirectionnels et bidirectionnels au design efficace et d'impact. Avec fréquence radio 433,92 MHz, disponibles dans les versions 2, 4 et 8 canaux, également compatible avec les récepteurs Nice O-Code.

La gamme est complétée avec les versions MYGO FM à 868,46 MHz, à 2 ou 4 canaux qui garantissent une plus grande immunité aux interférences.

Avec MyGO, tout est simple, tout fonctionne encore mieux : la programmation et le contrôle deviennent possibles en quelques étapes seulement.



Activation à distance d'une télécommande supplémentaire via l'interface Pro-View et l'application MyNice Pro ou à l'aide d'un émetteur MYGOBD déjà activé dans le récepteur.



Vérifier à tout moment l'état de votre portail/porte de garage d'un simple clic.



Signalisation de batterie presque vide moyennant des clignotements rouges de la LED d'information pendant la transmission.



Le protocole radio **bidirectionnel** utilise la modulation **GFSK**, qui garantit une plus grande immunité aux interférences.





Souhaitez-vous davantage de vos automatismes ?

Davantage de contrôle, moins de préoccupations.

En intégrant les automatismes dans l'écosystème de Nice, il est possible de vivre dans un habitat encore plus confortable et de gagner en sérénité.

Vous avez déjà un automate Nice ? Mettez-le à niveau, c'est facile !

Grâce au récepteur **OXIBD**, compatible avec toutes les centrales Nice avec connecteur SM et avec tous les protocoles radio Nice.

Le moteur du portail ou de la porte de garage n'est pas fabriqué par Nice ?

Avec l'interface matérielle **OX2UBP** installée avec OXIBD, même les moteurs d'autres fabricants peuvent être intégrés dans l'écosystème Yubii.



Plus d'informations page → 206

Nouvelle série de moteurs Robus pour portails coulissants.

Nouvelle génération de moteurs pour portails coulissants de 400 à 600 kg, également en version Hi-Speed : performants, intelligents, connectés.

Conception innovante axée sur la connectivité, pour rendre ces moteurs très performants et toujours sous contrôle.

Mécanique robuste et fonctionnelle : le choix des matériaux de fabrication, le design des composants internes et l'utilisation de systèmes de lubrification de haute qualité garantissent la robustesse et une efficacité maximale.

Facile à installer grâce à la compatibilité avec les modèles Nice précédents et aux pratiques systèmes de réglage.



Robus400

Pour portails coulissants jusqu'à 400 kg.



Robus600

Pour portails coulissants jusqu'à 600 kg.



Robus600 HS

Pour portails coulissants jusqu'à 600 kg.

NICE GREEN INNOVATION

EPD®
THE INTERNATIONAL EPD® SYSTEM

Économies environnementales

Déclaration environnementale EPD disponible. Émissions de CO2 par rapport au modèle précédent Nice* :

-31%

* Vérification de la déclaration et des données selon la procédure interne de gestion des EPD ; le processus est vérifié par un tiers accrédité.

La comparaison se réfère au modèle ROBUS600.

Robus, performance et design :

Nouvelles centrales de commande entièrement repensées en vue d'une **intégration maximale** avec les systèmes Smart Home.

Jusqu'à 90 % d'économie d'énergie en veille (RBS600HS).



WiFi Intégré
programmation rapide et intuitive via l'**application MyNice Pro**.



Levier de déverrouillage facile à utiliser, conçu pour verrouiller le couvercle à la base, en assurant la protection de l'automatisme.

Installation toujours parfaite :
la nouvelle plaque de fondation permet de remplacer rapidement une installation Nice existante.



Design minimaliste caractérisé par une extrême pureté des lignes, des formes et des couleurs.



Composé de plus de 90 % de plastique recyclé.

Photocellule orientable et éclairage de passage pouvant être intégrés directement dans le moteur, sécurité maximale dans la zone de mouvement du portail et du passage de transit. (RBS600HS).

Système Eye Check
Un éclairage à LED intégré pour fournir des indications simples sur l'état de l'automatisme et des accessoires connectés.

Spider : les nouveaux moteurs pour portes de garage.

Nouveau moteur pour portes sectionnelles jusqu'à 16,9 m² et portes basculantes jusqu'à 19,5 m².

Deux modèles avec centrale et récepteur bidirectionnel intégrés :

- **1200 N** avec technologie **Brushless et Wi-Fi intégré**,
- **800N** avec Wi-Fi intégré.

Avec Spider, l'automatisme du garage devient également **connecté et durable**.

NICE GREEN INNOVATION



Économies environnementales

Déclaration environnementale EPD disponible. Émissions de CO2 par rapport au modèle précédent Nice* :

-25%

* Vérification de la déclaration et des données selon la procédure interne de gestion des EPD ; le processus est vérifié par un tiers accrédité.

La comparaison concerne les modèles Spider 1200N et Spin 40.

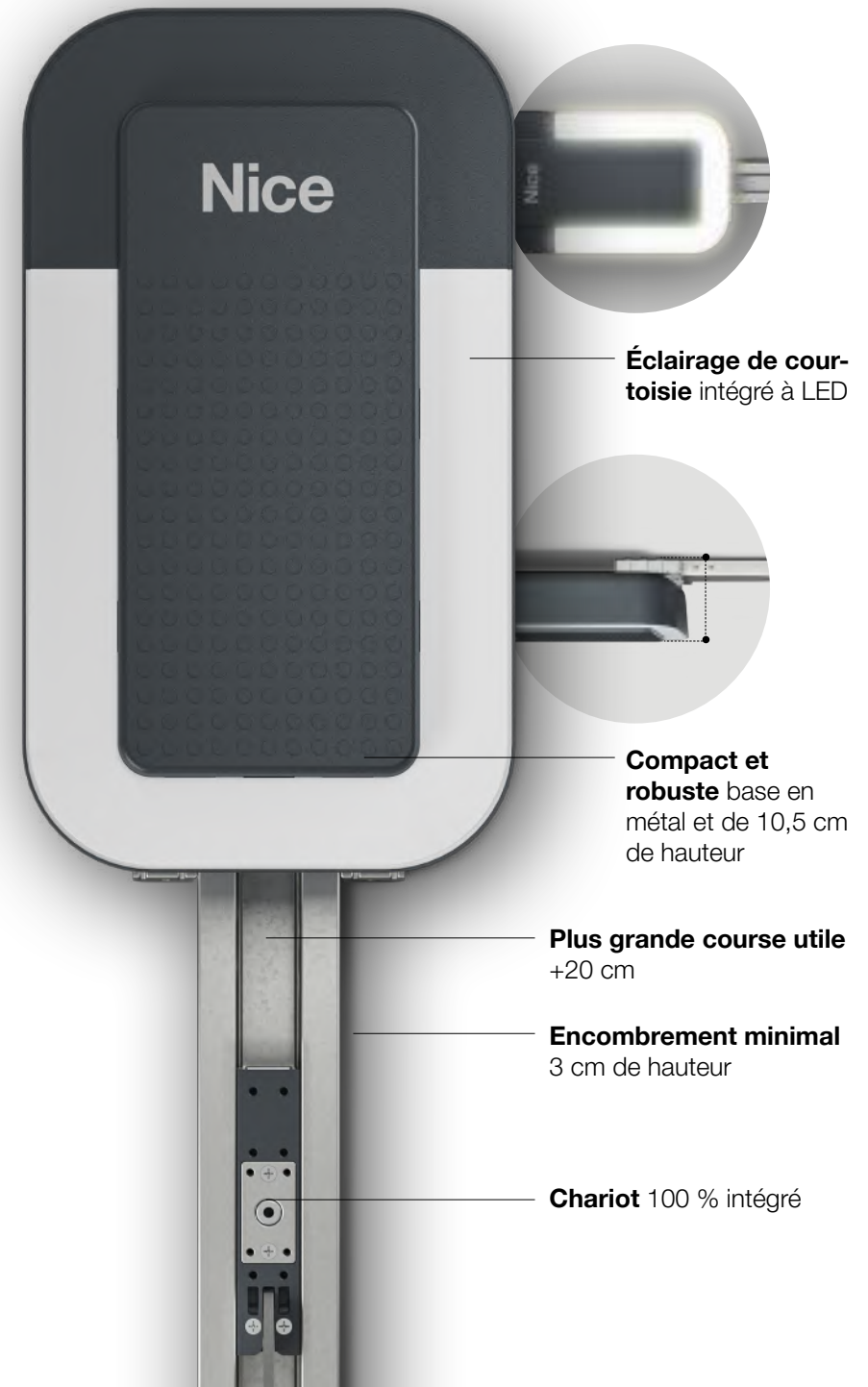

Éclairage de courtoisie intégré à LED

Compact et robuste base en métal et de 10,5 cm de hauteur

Plus grande course utile +20 cm

Encombrement minimal 3 cm de hauteur

Chariot 100 % intégré

Spider, performance et design :



Équipé de **moteur brushless** conçu pour une utilisation intensive jusqu'à 150 cycles par jour (SPIDER1200BLW).



Composé de **plus de 80 % de plastique recyclé**.
Consommations réduite :
-90% en veille.



Programmation rapide et intuitive via l'**application MyNice Pro**.



Système anti-effraction intégré pour détecter les ouvertures forcées de la porte de garage.



Système Eye Check pour surveiller l'état de l'automatisme à tout moment.

Glossaire et légende des symboles

BiDi

Protocole radio BiDirectionnel

Il permet une communication dans les deux sens entre l'émetteur et le récepteur, garantissant une transmission plus sûre des signaux et la possibilité de recevoir un retour d'information sur la réception de la commande et sur l'état des automatismes.

Yubii

Écosystème Yubii

Il connecte tous les automatismes Nice dans la maison, même ceux préexistants, et permet leur gestion à distance via une application.

→ 20

Plus d'informations → yubii.niceforyou.com

Solemyo

Système Solemyo

Système d'alimentation solaire pour automatismes de portails, portes de garage et barrières automatiques. Installation en tous lieux : sans devoir effectuer de tranchées, même dans les endroits difficiles d'accès ou sans possibilité de raccordement au réseau électrique.

→ 228

Opera

Opera Control

Pour gérer, programmer et contrôler les systèmes d'automatisme, également à distance. Le système Opera est composé d'émetteurs Inti, One et One BD, de récepteurs OXI et OXIBD, de l'interface de connexion O-Box et de logiciels de communication. Tous les composants communiquent via BUS-T4 ou grâce au codage O-Code de type code variable qui garantit des transmissions plus sûres.

BlueBus

Système de communication Nice BlueBUS

Il permet de connecter facilement à la centrale tous les dispositifs avec deux fils seulement, en les branchant simplement en parallèle et en sélectionnant les cavaliers d'adressage selon la fonction requise.

BUS T4

Connexion BUS-T4

Protocole de communication qui permet de créer des réseaux étendus de systèmes d'automatisation compatibles, en les gérant depuis un seul point grâce aux programmeurs Nice.



Systemes pour la Smart Home

L'écosystème Yubii	20
BiDi-ZWave	22
BiDi-WiFi	24
IT4WIFI	26
Unité de programmation	28

Nice

Ouvert sur l'avenir, l'espace devient intelligent.

Yubii, un seul écosystème pour connecter, simplifier et contrôler les automatismes de la maison.

Connectez les automatismes via la passerelle Nice pour créer des scénarios personnalisés qui peuvent être gérés soit par smartphone, soit en appuyant sur une touche de la télécommande bidirectionnelle.

Yubii Home Pro est la passerelle qui garantit une intégration facile avec plus de 3000 interfaces tierces.

Compatible avec :



Communique via les protocoles :



Radio Nice

Radio elero

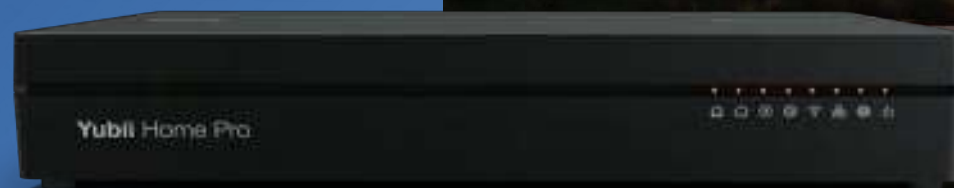

Application Yubii

La nouvelle application Yubii offre le plus haut niveau de confort et d'efficacité dans la gestion de la domotique.

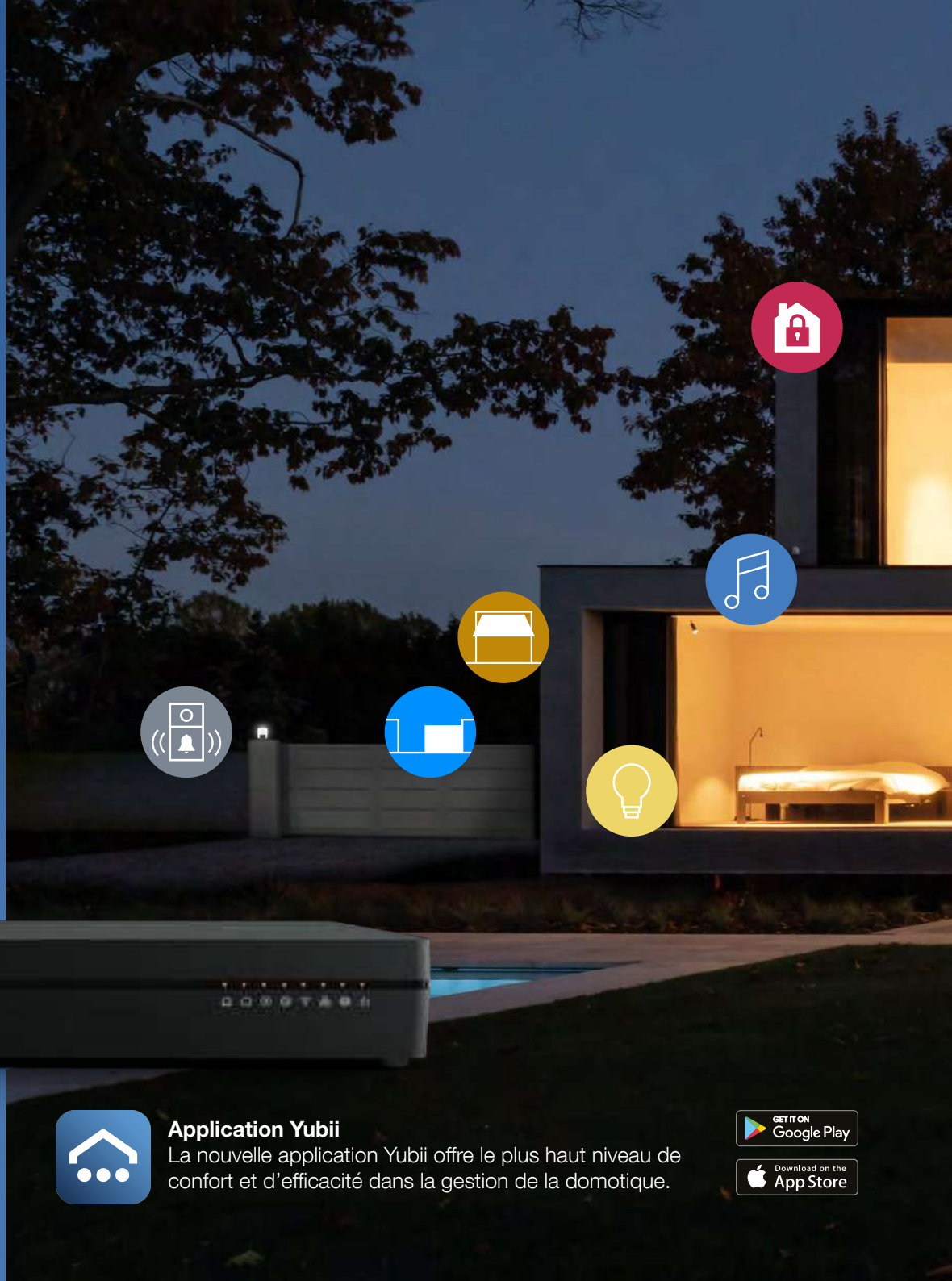



DÉCOUVREZ COMMENT UTILISER NOS SOLUTIONS

Le système Smart Home Nice :
facile et sans fil, intégrable et flexible,
sûr et toujours sous contrôle.

**Consultez le catalogue complet
des solutions Smart Home →**

Smart Home Solutions



SCAN ME

Smart Home Solutions



SCAN ME

BiDi-ZWave

Interface plug-in de communication entre la passerelle Z-Wave™ et les moteurs Nice.



CARACTÉRISTIQUES TECHNIQUES

Code	Description	Unité Emball.
BIDI-ZWAVE	Interface plug-in Z-Wave	1

Code	BIDI-ZWAVE
Alimentation	24 V fournis par l'unité de commande à laquelle BIDI-ZWAVE - IBT4ZWAVE est raccordée
Courant absorbé (mA)	maximum 50
Transmission radio (MHz)	868,0 - 868,6 / 869,7 - 870,0
Longueur du câble de l'antenne (m)	1 / 3
Degré de protection (IP)	40
Température de fonctionnement (°C min/max)	-20 ÷ +50
Dimensions (mm)	37 x 28 x 21 h
Poids (g)	10

L'installation de BiDi-ZWave sur les automatismes Nice équipés du connecteur BUS T4 permet de les intégrer et de les gérer à travers n'importe quelle passerelle Z-Wave™.

Facile à installer : installation Plug&Play, aucune programmation requise.

Avec BiDi-ZWave, via l'application et la passerelle Z-Wave™ de la maison, il est possible de :

- **Accéder aux fonctionnalités IoT,** l'application suggérera des actions à réaliser en fonction des informations recueillies à partir des habitudes de l'utilisateur ;
- **gérer les automatismes à l'aide de commandes vocales ;**
- **Disposer d'un support dans le diagnostic et la maintenance de l'automatisme,** elle avertit de la présence d'anomalies ou de problèmes et suggère les mesures à prendre.

CONÇUE POUR LES UTILISATEURS FINAUX



Application Yubii

En utilisant le smartphone et l'application Yubii, il est possible de gérer tous les automatismes et les dispositifs Z-Wave de la Smart Home, où que l'on se trouve.



Commandes vocales

Possibilité de gérer encore plus facilement les automatismes de la maison, même depuis une montre connectée ou grâce au système d'info-divertissement de la voiture via Amazon Alexa, Assistant Google ou Siri.



Z-Wave

BUS T4

Scénario portail : Routine matinale



Scénario porte de garage : Prévention des dangers



Scénario portail et porte de garage : Commandes vocales

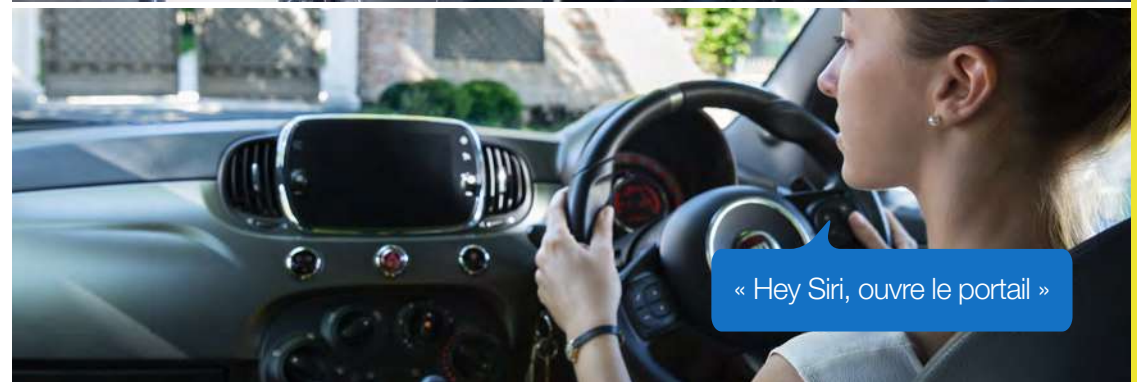

Scénario portail : Diagnostic de l'automatisme

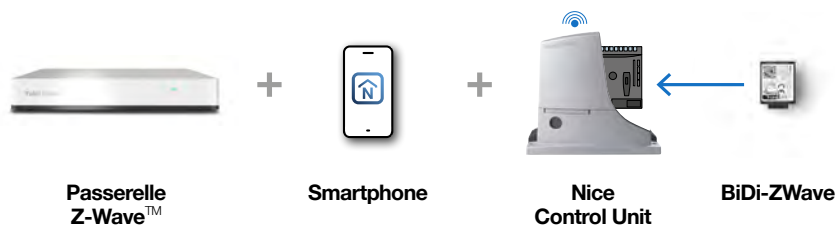

*Commandes vocales via Siri grâce à l'application Apple Shortcuts, via Alexa et Google grâce aux enceintes correspondantes et aux enceintes à applications.

BiDi-WiFi

Interface de programmation de poche pour le contrôle des automatismes Nice via smartphone.



Commandes vocales

Possibilité de gérer encore plus facilement les automatismes de la maison, même depuis une montre connectée ou grâce au système d'info-divertissement de la voiture via Amazon Alexa, Assistant Google ou Siri.



Wi-Fi

BUS T4

BiDi-WiFi est l'interface plug-in simple et de poche, compatible avec tous les automatismes Nice pour portails et portes de garage avec connecteur Bus-T4.



Avec **BiDi-WiFi** et l'application de programmation **MyNice Pro**, les procédures de configuration de l'installation sont simples et efficaces.

Programmer l'automatisme : branchez, configurez et voilà.

Une fois branchée sur la centrale, l'interface BiDi-WiFi **génère automatiquement un réseau WiFi qui permet de configurer l'automatisme**, via l'application **MyNice Pro**. ainsi toutes les phases de programmation des automatismes peuvent être effectuées même en étant confortablement assis dans votre véhicule.

Gérer le système facilement.

Procédures guidées via **assistant** avec **description des paramètres affichés** selon le manuel d'instructions. La **fonction de recherche** permet de retrouver facilement le paramètre de programmation souhaité pour terminer l'installation.

Cloud de gestion dédié. La vue d'ensemble des **interventions**, la **géolocalisation** sur la carte et les **statistiques** peuvent être consultés facilement et garantissent un service rapide et efficace en réduisant les délais de réponse aux clients.

CARACTÉRISTIQUES TECHNIQUES

Code	Description	Unité Emball.
BiDi-WiFi	Interface de programmation de poche	1

Code	BIDI-WIFI
Alimentation	12-24 V
Puissance max absorbée (W)	1,2
Type d'interface Wi-Fi avec antenne interne	802,11b/g/n – 2,4GHz client / AP (P < 20 dBm EIRP)
Sécurité Wi-Fi	OPEN/WEP/WPA-PSK/WPA2-PSK
Degré de protection (IP)	40
Température de fonctionnement (°C min/max)	-20 ÷ +50
Dimensions (mm)	43,9 x 27,5 x 21 h
Poids (g)	15

Mettre à jour le micrologiciel

La technologie Nice, reconnaissant la centrale Gate&Door, permet d'effectuer des **mise à jour du micrologiciel** et de **visualiser les notices** pour accéder facilement aux informations de l'automatisme, le tout durant l'intervention.



BiDi-WiFi et l'application **MyNice** permettent de gérer le portail et la porte de garage en local et à distance avec un smartphone ou via assistant vocal, sans passerelle.

Nice ProConnect.

Quand BiDi-WiFi est connecté au Cloud Nice, l'utilisateur final peut utiliser l'application MyNice pour autoriser l'installateur à gérer l'automatisme à distance, en définissant les délais et le niveau d'autorisation, et la gestion complète ou partielle de l'automatisme.

Une fois autorisé, l'installateur peut utiliser MyNice Pro pour intervenir à distance en fonction de l'autorisation reçue.

Fonctions BiDi-WiFi



Interface plug-in

Programmation avec l'application MyNice



Contrôle à distance avec l'application MyNice



CONÇUE POUR
LES UTILISATEURS FINAUX

Application MyNice

Gestion du portail et de la porte de garage par smartphone.

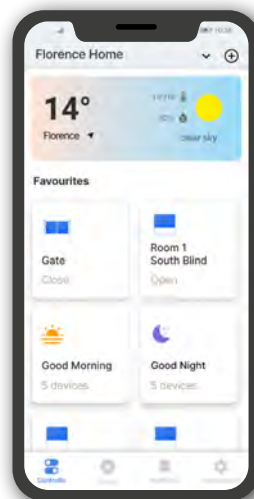

Permet au client final de mettre à jour Core, BiDi-WiFi et IT4WiFi pour bénéficier de nouvelles caractéristiques importantes.

Pour configurer BiDi-WiFi avec l'application MyNice consulter la notice présente sur le site Nice.

<http://www.niceforyou.com/fr/support>



Fonctions

Commandes : ouverture, stop, fermeture, plus les commandes prévues par l'automatisme

Configuration requise

Maximum 20 utilisateurs associés à BiDi-WiFi/IT4WiFi

Système d'exploitation Android 10 ou version ultérieure

Point d'accès Wi-Fi compatible avec le service Bonjour d'Apple

CONÇUE POUR
LES INSTALLATEURS

Application MyNice Pro

Permet à l'installateur Nice d'intervenir sur les automatismes directement depuis son smartphone via l'interface multifonction BiDi-WiFi.

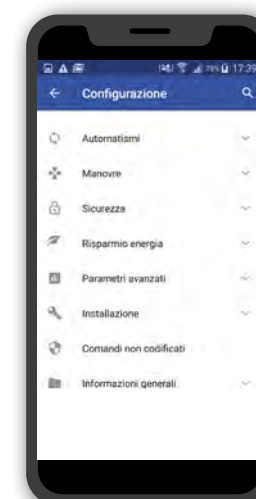

Principales caractéristiques

Interface intuitive

Fonctions de recherche pratiques et rapides

Descriptions détaillées des fonctions

Sauvegarde et rétablissement des programmations

IT4WIFI

Interface pour le contrôle des automatismes Nice via smartphone.



IBT4N
Interface pour le raccordement de l'unité de programmation Pro-View et de l'interface intelligente IT4WIFI.

Commandes vocales

Possibilité de gérer encore plus facilement les automatismes de la maison, même depuis une montre connectée ou grâce au système d'info-divertissement de la voiture via Amazon Alexa, Assistant Google ou Siri.



Interface Wi-Fi qui permet le contrôle des automatismes Nice pour portails et portes de garage compatibles avec le protocole BusT4.

Très simple à installer :

- 1 Raccordez avec le câble fourni la prise BusT4 de l'interface Wi-Fi à l'IBT4N* connecté à la centrale de commande Nice.
- 2 Choisissez d'utiliser IT4WIFI avec le protocole MyNice ou Apple HomeKit. Continuez la configuration de l'interface avec votre smartphone.

L'interface IT4WIFI peut être installée à l'intérieur de la centrale de commande ou dans un lieu protégé. Pour atteindre le champ de couverture Wi-Fi, il est possible d'utiliser un câble BusT4 d'une longueur maximum de 100 mètres.

Commandes vocales : ouverture et fermeture de la porte de garage avec Siri : il suffit d'une commande vocale pour actionner l'automatisme.

Actions programmées : possibilité de configurer certaines actions à des horaires et dates préétablis. Par exemple : « Du lundi au vendredi à 19h00, ouvrir le portail et la porte de garage ».

Intégration avec Apple HomeKit. Nice obtient la certification Apple HomeKit avec l'interface IT4WIFI : gérez les automatismes Nice avec l'app Maison d'Apple et créez des scénarios personnalisés avec d'autres dispositifs HomeKit connectés.

* IBT4N est un adaptateur qui permet de raccorder le câble BusT4 aux centrales Nice ne disposant pas d'entrée RJ-11.

CARACTÉRISTIQUES TECHNIQUES

Code	Description	Unité Emball.
IT4WIFI	Kit comprenant : 1 interface Wi-Fi, 1 câble téléphonique RJ-11, 1 adaptateur IBT4N	1

N.B. : IT4WIFI n'est pas compatible avec Wide et Sumo.

Code	IT4WIFI
Tension (V)	24
Courant (mA)	30
Puissance maximale absorbée (mW)	700
Interface Wi-Fi	type 802,11b/g/n - 2,4 GHz
Puissance	14 dBm sur le connecteur
Sécurité	OPEN/WEP/WPA-PSK/WPA2-PSK
Connecteur antenne	SMA
Degré de protection (IP)	30
Température de fonctionnement	minimum -20 °C, maximum +50 °C
Dimensions (mm)	58x63x24 (hors SMA et antenne)
Poids (g)	60

Nice

MÊME POUR LES
UTILISATEURS APPLE

Application Maison d'Apple

Gestion de la porte de garage par iPhone et Apple Watch en utilisant le protocole Apple HomeKit. Possibilité de créer des scénarios avec les autres accessoires HomeKit de la maison.

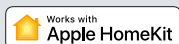
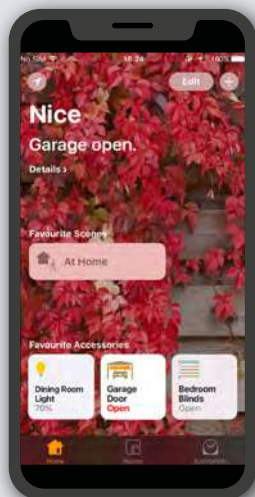

Pour configurer IT4WIFI avec l'application Maison, référez-vous aux instructions présentes sur le site de Apple.

<https://support.apple.com/fr-fr/HT204893>



Fonctions

Commandes : ouverture, fermeture

Commandes vocales avec Siri

Géolocalisation

Configuration requise

Maximum 16 utilisateurs associés à IT4WIFI

Système d'exploitation iOS 13 ou version ultérieure

Point d'accès Wi-Fi compatible avec le service Bonjour d'Apple

Hub domestique : Apple TV de 4e génération avec tvOS 10 ou version supérieure

L'apposition du logo Works with Apple HomeKit démontre que l'accessoire électronique en question a été expressément conçu pour se connecter respectivement avec un iPod touch, iPhone ou iPad, et que le développeur en certifie la conformité aux normes de performances définies par Apple. Apple n'est pas responsable du fonctionnement du présent dispositif ni de la conformité du dispositif aux normes juridiques et de sécurité.

CONÇUE POUR
LES UTILISATEURS FINAUX

Application MyNice

Gestion du portail et de la porte de garage par smartphone.

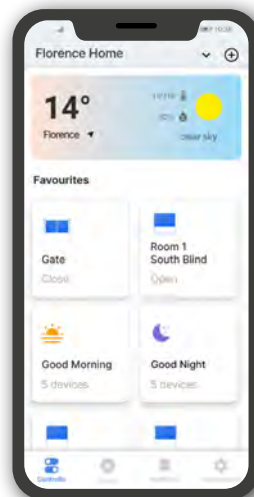

Pour configurer IT4WIFI avec l'application MyNice consulter la notice présente sur le site Nice.

<http://www.niceforyou.com/fr/support>



Fonctions

Commandes : ouverture, stop, fermeture, plus les commandes prévues par l'automatisme

Configuration requise

Maximum 20 utilisateurs associés à BiDi-WiFi/IT4WIFI

Système d'exploitation Android 10 ou version ultérieure

Point d'accès Wi-Fi compatible avec le service Bonjour d'Apple



Pro-View

Installations simplifiées.

Pro-View et l'application MyNice Pro permettent d'effectuer des installations de manière simple, confortablement assis dans votre véhicule.



Application rapide et intuitive

Procédures guidées par assistant avec description des paramètres affichés comme sur la notice.



Outil de gestion des télécommandes

Programmation rapide et tableau de bord à utilisateurs multiples permettant de créer des bases de données de vos installations.



Cloud de gestion pour votre activité

Statistiques et géolocalisation des installations pour optimiser le travail de votre équipe.



Visualisation des notices simplifiée

Accès en temps réel à la notice de l'automatisme que vous programmez.



Mises à jour du micrologiciel en temps réel

Contrôle des mises à jour disponibles pour l'automatisme en cours d'intervention.

Pro-View est un outil simple et intuitif, qui, associé à l'application **MyNice Pro** et au **Cloud Nice**, facilite la gestion de votre installation mais aussi de l'ensemble de votre parc.



Pro-View

Interface multifonction qui se connecte aux centrales Nice par BUS T4 et permet l'installation et la configuration des systèmes d'automatisation Nice via smartphone grâce à l'application MyNice Pro.



Maniable et compact,
2 heures d'autonomie

Robuste et résistant :
boîtier de protection spécial



IBT4N

Interface pour le raccordement de l'unité de programmation Pro-View et de l'interface intelligente IT4WIFI.

BiDi

BUS T4

OXIBD

Facile
Installation



SCAN ME

Pro-View a été conçu pour offrir aux professionnels un outil de nouvelle génération qui permet de travailler en toute commodité et qui facilite également la gestion des opérations d'installation grâce aux nombreuses fonctionnalités.

Pratique : en utilisant l'application MyNice Pro et le Cloud Nice il est possible de configurer de manière simple et intuitive l'automatisme avec la programmation guidée, de contrôler l'état des accessoires, de créer et gérer en toute sécurité une base de données des installations effectuées, d'avoir toujours sous contrôle l'état des installations, de gérer leur programmation à distance et de fournir une assistance aux clients même à distance.

Avancé :

- protocole bidirectionnel Nice pour l'accès et la programmation des nouveaux récepteurs et émetteurs bidirectionnels Nice ;
- fonctions des outils traditionnels O-View et OBox.

Avec Pro-View, vous pouvez aussi :

- programmer via radio les émetteurs One mono et bidirectionnels et Inti ;
- gérer via Wi-Fi toutes les fonctions des récepteurs One mono et bidirectionnels et Inti dotés d'émetteur incorporé.

CARACTÉRISTIQUES TECHNIQUES

Code	Description	Unité Emball.
Pro-View	Interface multifonction	1

Code	Pro-View
Entrée	5 V connecteur micro USB
Alimentation à piles en option	2 x AA rechargeable NiMh
Puissance maximale absorbée (W)	1,5
Type d'interface Wi-Fi avec antenne interne	802,11b/g/n – 2,4 GHz (P<10mW)
Sécurité	OPEN/WEP/WPA-PSK/WPA2-PS
Interfaces	T4
Transmission radio à double fréquence	Bibande bidirectionnel 433,54 - 433,92 MHz / 868,3 - 868,94 MHz (P<10 mW)
Degré de protection (IP)	30
Température de fonctionnement (°C min/max)	-20 ÷ +50
Dimensions (mm)	113 x 64 x 33
Poids (g)	100

* La portée des émetteurs et la capacité de réception des récepteurs pourraient être influencées par d'éventuels dispositifs fonctionnant dans la zone à la même fréquence et par la position de l'antenne radio de l'installation.

ACCESSOIRES

Code	Description	Unité Emball.
CABLA06	Câble pour la programmation des récepteurs universels de la série OXI	1

Application MyNice Pro

Permet à l'installateur Nice d'intervenir sur les automatismes directement depuis son smartphone via l'interface multifonction Pro-View.

Un seul outil, de nombreuses fonctions avec l'application MyNice Pro vous pouvez :

- mettre en service l'automatisme via la programmation guidée ;
- régler et gérer tous les paramètres de configuration ;
- gérer les accessoires tels que les émetteurs ;
- afficher le diagnostic, gérer la programmation à distance et fournir une assistance à distance ;
- enregistrer sur le Cloud Nice la dernière sauvegarde de la configuration de la centrale et/ou du récepteur, l'archiver sur votre dispositif et récupérer toutes les informations enregistrées à tout moment ; accéder rapidement à la documentation du produit ;
- créer, géolocaliser et gérer l'installation effectuée à distance sur un tableau de bord intuitif, ajouter une photo de l'installation ;
- reconnaître automatiquement le système d'automatisation, mettre à jour le micro-programme et la centrale et télécharger la notice.

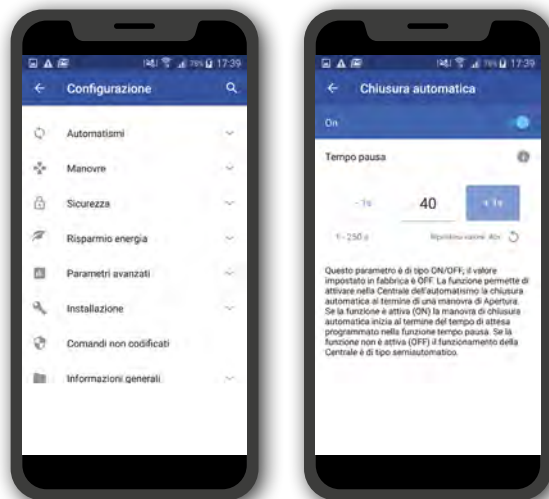

Principales caractéristiques

Interface intuitive

Fonctions de recherche pratiques et rapides

Descriptions détaillées des fonctions

Sauvegarde et rétablissement des programmations

Nice Cloud

Efficacité maximale et rapidité de gestion du travail.

Grâce à la section dédiée à l'installateur sur le Cloud Nice vous pouvez :

- afficher toutes les installations effectuées ;
- afficher toutes les interventions effectuées ;
- afficher les photos de l'installation ;
- le profil administrateur peut gérer d'autres utilisateurs qui peuvent utiliser toutes les fonctions, pour garder toujours sous contrôle l'état des interventions de toute l'équipe de travail.

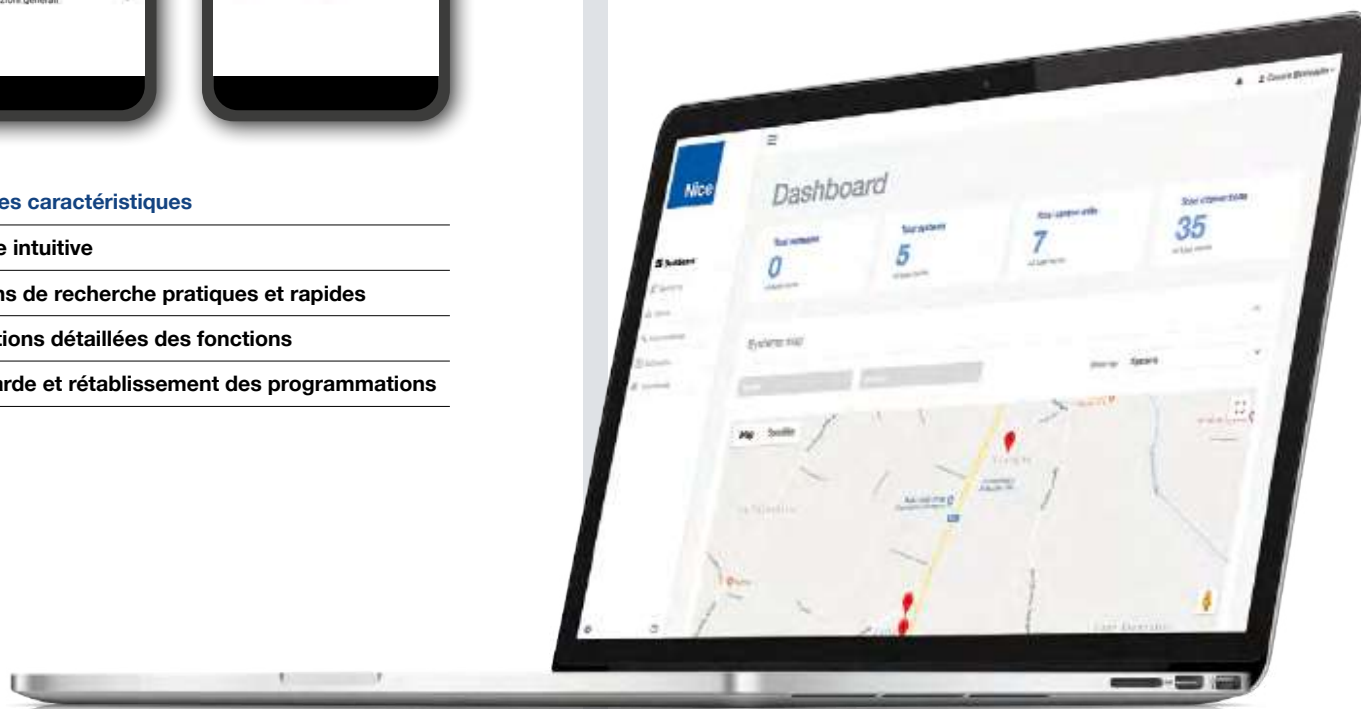

Nice

Hi-Speed Plus rapide que jamais.

La série d'automatismes rapides pour les portails battants et coulissants ainsi que pour les portes de garage :

Nice réduit les délais d'attente !

Moteurs à haute vitesse

La solution idéale pour les contextes qui exigent des manœuvres d'ouverture et de fermeture rapides, afin d'assurer un délai d'attente minimum et un confort maximum. **Nice, pour votre tranquillité.**

Une gamme polyvalente

Une offre complète qui répond aux différentes exigences d'installation, caractérisée par la **précision et la fiabilité** grâce à la technologie de détection d'obstacles. Idéal dans le domaine résidentiel comme dans les applications commerciales et industrielles.



Sécurité à 100 %

Grâce à la technologie avancée des centrales de commande Nice et à ses dispositifs de sécurité, les systèmes d'automatisation de la ligne Hi-Speed sont synonymes d'efficacité, fiabilité et confort, dans le respect total des normes européennes.



Systemes Hi-Speed

Pour portails battants

Toona HS	34
Wingo HS	36
Titan HS	38
Hyke HS	40
M-Fab HS	42
L-Fab HS	44

Pour portails coulissants

Robus 600 HS	46
Robus HS	48
Run HS	50

Pour portes de garage

Spykit 650 HS BD	52
------------------------	----

Nice

Toona HS

Pour une manoeuvre rapide des portails battants avec vantaux jusqu'à 5 m ou 400 kg (TO5024HS) et jusqu'à 6 m ou 1450 kg (TO6024HS).

Idéal pour les applications résidentielles et industrielles.

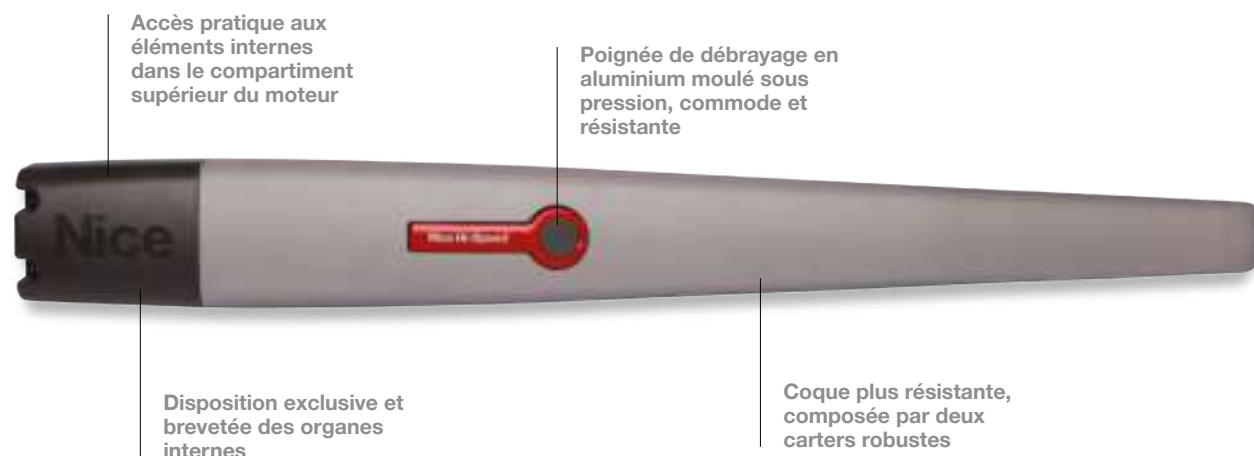

Motoréducteur électromécanique à montage externe, 24 Vcc, avec encodeur magnétique.

Garantit une manoeuvre rapide : ouverture à 90° en 16 secondes environ* avec TO5024HS et 30 secondes environ* avec TO6024HS.

Fiable : l'encodeur magnétique maintient au fil du temps les valeurs prédéfinies et une détection précise des obstacles.

Silencieux : disposition des organes internes brevetée et vis sans fin en bronze.

Robuste : grâce à la coque composée par deux carters robustes en aluminium laqué polyester ; plus résistante aux agents atmosphériques.

Composants internes en mouvement entièrement en acier, alliages légers et technopolymères.

Compartiment des branchements spacieux et commode : accès rapide et pratique par le haut aux éléments internes placés dans le compartiment supérieur du moteur.

Simplicité d'installation et d'entretien : avec condensateur incorporé.

Totalement compatible avec la série Moby : cotes et pattes de fixation identiques.

Centrale de commande Moonclever MC824H.

* En considérant une installation typique, accélération et ralentissement exclus.

BlueBus

BiDi

24 V

Yubii

Solemyo

Opera

Programmable via application

Avec Pro-View o Bidi-WiFi & MyNice Pro App, les installations des systèmes Nice Gate&Door deviennent encore plus simples et plus pratiques.



Plus d'informations page → 28

Code	Description	Unités/ palette
TO5024HS	Irréversible, 24 Vcc, rapide, avec encodeur magnétique, butée mécanique en ouverture et fermeture	20
TO6024HS	Irréversible, 24 Vcc, rapide, avec encodeur magnétique, butée mécanique en ouverture et fermeture	20

ACCESSOIRES COMMUNS

Code	Description	Unité Emball.
PS324	Batterie 24 V avec chargeur de batterie intégré	1
PLA10	Serrure électrique 12 V verticale (obligatoire pour les vantaux de plus de 3 m)	1
PLA11	Serrure électrique 12 V horizontale (obligatoire pour les vantaux de plus de 3 m)	1
SYKCE	Kit d'alimentation solaire composé du panneau photovoltaïque SYP et du Boîtier batterie PSY24 avec circuit de contrôle de la recharge	1
TS	Panneau de signalisation	1

Découvrez davantage à la page → 54.

CARACTÉRISTIQUES TECHNIQUES

Code	TO5024HS	TO6024HS
CARACTÉRISTIQUES ÉLECTRIQUES		
Alimentation (Vcc)	24	
Absorption (A)	5	
Puissance (W)	120	
PERFORMANCES		
Vitesse (m/s)	>> 0,025 <<	>> 0,016 <<
Force (N)	1800	2200
Cycle de travail (cycles/heure)	95	41
DIMENSIONS ET CARACTÉRISTIQUES GÉNÉRALES		
Degré de protection (IP)	44	
Temp. de fonctionnement (°C min./max.)	-20 ÷ +50	
Dimensions (mm)	965 x 115 x 105 h	1200 x 128 x 150 h
Poids (Kg)	7,5	15

LIMITES D'UTILISATION

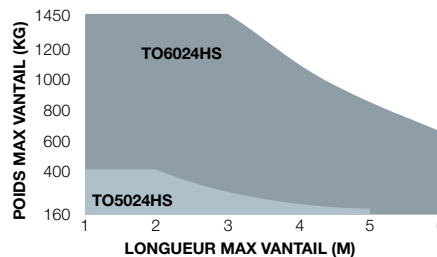

La forme, la hauteur du portail et la présence de vent fort peuvent réduire considérablement les valeurs indiquées sur le graphique.
Pour les régions venteuses, opter pour les modèles 230 Vca.

DIMENSIONS

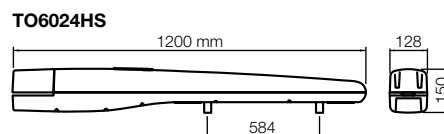
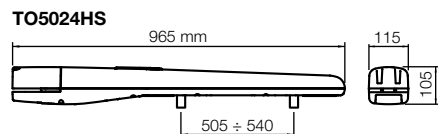

COMPATIBILITÉ AVEC LES SYSTÈMES DE COMMANDE ET LES ACCESSOIRES

TO5024HS TO6024HS	Centrale/Récepteur
	Intégré*
	<ul style="list-style-type: none"> • OXIBD / OXILR
	Émetteur
	<ul style="list-style-type: none"> • ERA INTI - 2 canaux, 433,92 MHz, colorés • ERA ONE / MYGO - 1, 2, 4 ou 9 canaux, 433,92 MHz • ERA ONE BD / MYGOBD / ERA ONE LR • ERA FLOR / DOMi
	Photocellule
	EPS - Slim / EPM - Medium / EPL - Large
	<ul style="list-style-type: none"> • EPSB - Slim, BlueBus / EPMB - Medium, BlueBus / EPLB - Large, BlueBus • EPMOR - Medium, à réflexion • EPMORB - Medium, BlueBus, à réflexion • EPMOW - Medium, sans fil autosynchronisées
	F210 - Synchronisées, orientables / FT210 - Pour bords sensibles
	<ul style="list-style-type: none"> • F210B - BlueBus • FT210B - Pour bords sensibles, BlueBus
	Cignotant
	ELAC
	<ul style="list-style-type: none"> • ELDC • WLT - Éclairage multifonction à LED

* Récepteur radio non compatible avec les fonctionnalités O-Box du système Opera.

Nice

Wingo HS

Pour une manoeuvre rapide des portails battants avec vantaux jusqu'à 3 m ou 200 kg.

Idéal pour les applications résidentielles.



Disponible aussi en kit

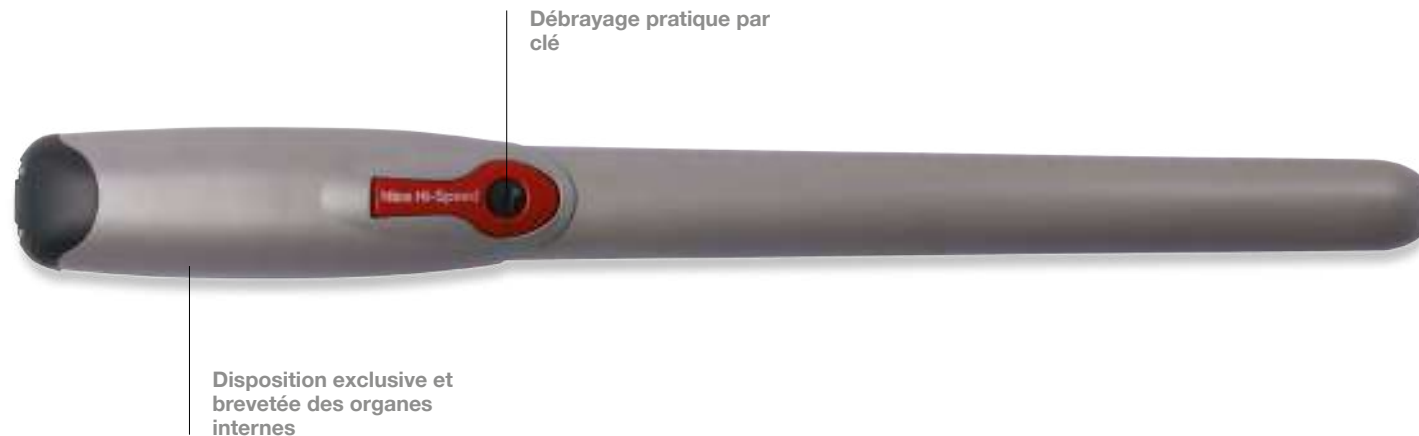

Débrayage pratique par clé

Disposition exclusive et brevetée des organes internes

Motoréducteur électromécanique à montage externe, 24 Vcc, avec encodeur magnétique.

Garantit une manoeuvre rapide : ouverture à 90° en 10 secondes environ*.

Fiable : l'encodeur magnétique maintient au fil du temps les valeurs prédéfinies et une détection précise des obstacles.

Silencieux : disposition des organes internes brevetée, réduction des pièces en mouvement.

Facile à installer : branchements électriques par le haut, après le montage du motoréducteur.

Fins de course mécaniques : prémontés en ouverture.

Centrale de commande Moonclever MC824H.

* En considérant une installation typique, accélération et ralentissement exclus.

BlueBus

BiDi

24 V

Yubii

Solemyo

Opera



Programmable via application

Avec Pro-View o Bidi-WiFi & MyNice Pro App, les installations des systèmes Nice Gate&Door deviennent encore plus simples et plus pratiques.



Plus d'informations page → 28

Code	Description	Unités/ palette
WG3524HS	Irréversible, 24 Vcc, rapide, avec encodeur magnétique, butée mécanique en ouverture et fermeture	15
WINGO3524HSSBDKCE	Kit pour l'automatisme de portails battants avec vantaux jusqu'à 3 m, 24 Vcc, montage extérieur, avec technologie bidirectionnelle. Le kit contient WG3524HS, MC824H 1 pièce, MYGO4 2 pièces, BIDI-WIFI 1 pièce, EPMB 1 pièce, ELDC 1 pièce, TS 1 pièce.	15



Le kit WINGO3524HSSBDKCE contient :

Code	Description	Quantité
MC824H	Centrale de commande Moonclever	1
MYGO4	Émetteur 433,92 MHz à 4 canaux	2
BIDI-WIFI	Interface plug-in de communication entre la passerelle Z-Wave et les moteurs Nice	1
EPMB	Paire de photocellules pour extérieur, pré-équipées pour connexion via Nice BlueBUS	1
ELDC	Feu clignotant à LED avec antenne intégrée	1
TS	Panneau de signalisation	1

N.B. Le contenu de l'emballage peut différer : consultez toujours le vendeur.

ACCESSOIRES COMMUNS

Code	Description	Unité Emball.
PS324	Batterie 24 V avec chargeur de batterie intégré	1
PLA14	Patte arrière réglable à visser	2
PLA15	Patte avant réglable à visser	2
PLA10	Serrure électrique 12 V verticale	1
PLA11	Serrure électrique 12 V horizontale	1
SYKCE	Kit d'alimentation solaire composé du panneau photovoltaïque SYP et du Boîtier batterie PSY24 avec circuit de contrôle de la recharge	1
TS	Panneau de signalisation	1

Découvrez davantage à la page → 54.

CARACTÉRISTIQUES TECHNIQUES

Code	WG3524HS
------	----------

CARACTÉRISTIQUES ÉLECTRIQUES

Alimentation (Vcc)	24
Absorption (A)	5
Puissance (W)	120

PERFORMANCES

Vitesse (m/s)	>> 0,04 <<
Force (N)	1500
Cycle de travail (cycles/heure)	30

DIMENSIONS ET CARACTÉRISTIQUES GÉNÉRALES

Degré de protection (IP)	44
Temp. de fonctionnement (°C min./max.)	-20 ÷ +50
Dimensions (mm)	920 x 98 x 95 h
Poids (Kg)	6

LIMITES D'UTILISATION

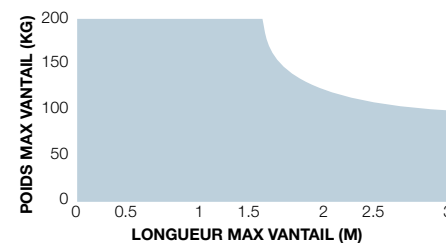

DIMENSIONS

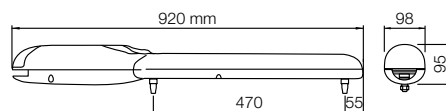

COMPATIBILITÉ AVEC LES SYSTÈMES DE COMMANDE ET LES ACCESSOIRES

WG3524HS

Centrale/Récepteur

Intégré*

- MC824H / OXIBD / OXILR

Émetteur

- ERA INTI - 2 canaux, 433,92 MHz, colorés
- ERA ONE / MYGO - 1, 2, 4 ou 9 canaux, 433,92 MHz
- ERA ONE BD / MYGOBD / ERA ONE LR
- ERA FLOR / DOMi

Photocellule

- EPS - Slim / EPM - Medium / EPL - Large
- EPSB - Slim, BlueBus / EPMB - Medium, BlueBus / EPLB - Large, BlueBus
- EPMOR - Medium, à réflexion
- EPMORB - Medium, BlueBus, à réflexion
- EPMOW - Medium, sans fil autosynchronisées

F210 - Synchronisées, orientables / FT210 - Pour bords sensibles

- F210B - BlueBus

FT210B - Pour bords sensibles, BlueBus

Clignotant

ELAC

- ELDC
- WLT - Éclairage multifonction à LED

* Récepteur radio non compatible avec les fonctionnalités O-Box du système Opera.

Nice

Titan HS

Pour une manoeuvre rapide des portails battants avec vantaux jusqu'à 3,7 m (TTN3724HS, TTN3724RHS), 6 m (TTN6024HS, TTN6024RHS) ou 450 kg.



Motoréducteur électromécanique à montage externe, 24 Vcc, avec encodeur magnétique.

Garantit une manoeuvre rapide : ouverture à 90° en 12 secondes environ* avec TTN3724HS et TTN3724RHS ou 19 secondes environ* avec TTN6024HS et TTN6024RHS.

* En considérant une installation typique, accélération et ralentissement exclus.

Fiable : l'encodeur magnétique maintient au fil du temps les valeurs prédéfinies et une détection précise des obstacles.

Facile à installer : accès pratique aux connexions électriques par le haut, grâce à l'entrée dédiée. Les pattes de fixation sont fournies avec le moteur.

Polyvalent : possibilité d'installer le moteur également dans la partie inférieure du vantail, à une distance du sol d'au moins 110 mm.

Pratique et sûr : débrayage pratique avec clé positionné dans la partie supérieure du moteur, qui permet de déplacer manuellement les vantaux du portail en cas de panne de courant.

Les modèles TTN3724HS et TTN6024HS sont compatibles avec la centrale de commande Moonclever MC824H, tandis que les modèles TTN3724RHS et TTN6024RHS sont compatibles avec la centrale MC824HR.**

** Non compatible avec le kit d'alimentation solaire SYKCE.

BlueBus

BiDi

24 V

Yubii

Solemyo

Opera



Programmable via application

Avec Pro-View ou BiDi-WiFi & MyNice Pro App, les installations des systèmes Nice Gate&Door deviennent encore plus simples et plus pratiques.



Plus d'informations page → 28

Code	Description	Unités/ palette
TTN3724HS	Irréversible, 24 Vcc, rapide, avec encodeur magnétique, pour portails battants avec vantaux jusqu'à 3,7 m ou 450 kg	32
TTN3724RHS	Réversible, 24 Vcc, rapide, avec encodeur magnétique, pour portails battants avec vantaux jusqu'à 3,7 m ou 450 kg	32
TTN6024HS	Irréversible, 24 Vcc, rapide, avec encodeur magnétique, pour portails battants avec vantaux jusqu'à 6 m ou 450 kg	32
TTN6024RHS	Réversible, 24 Vcc, rapide, avec encodeur magnétique, pour portails battants avec vantaux jusqu'à 6 m ou 450 kg	32

ACCESSOIRES COMMUNS

Code	Description	Unité Emball.
PS324	Batterie 24 V avec chargeur de batterie intégré	1
PLA10	Serrure électrique 12 V verticale (obligatoire pour les vantaux de plus de 3 m)	1
PLA11	Serrure électrique 12 V horizontale (obligatoire pour les vantaux de plus de 3 m)	1
SYKCE	Kit d'alimentation solaire composé du panneau photovoltaïque SYP et du Boîtier batterie PSY24 avec circuit de contrôle de la recharge	1
TS	Panneau de signalisation	1

Découvrez davantage à la page → 54.

CARACTÉRISTIQUES TECHNIQUES

Code	TTN3724HS	TTN6024HS	TTN3724RHS	TTN6024RHS
CARACTÉRISTIQUES ÉLECTRIQUES				
Alimentation (Vcc)	24			
Absorption (A)	6	7	6	7
Puissance (W)	150		170	
PERFORMANCES				
Vitesse (m/s)	>> 0,032 <<	>> 0,027 <<	>> 0,032 <<	>> 0,027 <<
Force (N)	1900			
Cycle de travail (cycles/heure)	cycle continu			
DIMENSIONS ET CARACTÉRISTIQUES GÉNÉRALES				
Degré de protection (IP)	54			
Temp. de fonctionnement (°C min./max.)	-20 ÷ +55			
Dimensions (mm)	910 x 105 x 170 h	1080 x 105 x 170 h	910 x 105 x 170 h	1080 x 105 x 170 h
Poids (Kg)	8	9	8	9
L max / L min / course (mm)	1370 / 860 / 510	1710 / 1030 / 680	1370 / 860 / 510	1710 / 1030 / 680
LxH (mm)	105 x 170			

LIMITES D'UTILISATION

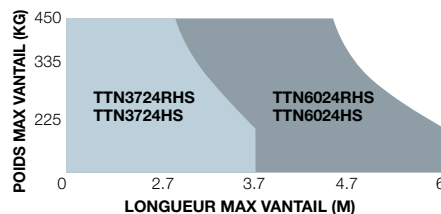

La forme, la hauteur du portail et la présence de vent fort peuvent réduire considérablement les valeurs indiquées sur le graphique.

DIMENSIONS

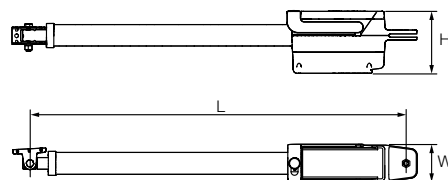

COMPATIBILITÉ AVEC LES SYSTÈMES DE COMMANDE ET LES ACCESSOIRES

TTN3724HS TTN3724RHS TTN6024HS TTN6024RHS	Centrale/Récepteur
	Intégré*
• •	MC824H / OXIBD / OXILR
• • •	MC824HR / OXIBD / OXILR
	Émetteur
• • • •	ERA INTI - 2 canaux, 433,92 MHz, colorés
• • • •	ERA ONE / MYGO - 1, 2, 4 ou 9 canaux, 433,92 MHz
• • • •	ERA ONE BD / MYGOBD / ERA ONE LR
• • • •	ERA FLOR / DOMi
	Photocellule
	EPS - Slim / EPM - Medium / EPL - Large
• • • •	EPSB - Slim, BlueBus / EPMB - Medium, BlueBus / EPLB - Large, BlueBus
	EPMOR - Medium, à réflexion
• • • •	EPMORB - Medium, BlueBus, à réflexion
• • • •	EPMOW - Medium, sans fil autosynchronisées
	F210 - Synchronisées, orientables / FT210 - Pour bords sensibles
• • • •	F210B - BlueBus
	FT210B - Pour bords sensibles, BlueBus
	Clignotant
	ELAC
• • • •	ELDC
• • • •	WLT - Éclairage multifonction à LED

* Récepteur radio non compatible avec les fonctionnalités O-Box du système Opera.

Nice

Hyke HS

Pour une manoeuvre rapide des portails battants avec vantaux jusqu'à 3 m ou 270 kg.

Idéal pour les applications résidentielles même en présence de grands piliers.

Motoréducteur électromécanique à bras articulé, montage externe, 24 Vcc, avec encodeur magnétique.

Idéal pour une utilisation intensive et des manoeuvres rapides : ouverture à 90° en 10 secondes environ*.

Très puissant et fiable : grâce au couple de 500 Nm et la technologie à encodeur, pour une précision millimétrique et une fiabilité accrue.

Mouvement sûr : détection des obstacles à double technologie.

Robuste : grâce à la coque en aluminium laquée polyester ; plus résistante aux agents atmosphériques.

Deux versions irréversibles 24 Vcc avec fin de course en ouverture et fermeture : avec centrale intégrée (HK7024) ou sans centrale (HK7224).

Installation pratique et rapide : le bras articulé est réglable en longueur pour une flexibilité optimale.

Réglage des fins de course simple et précis : butées mécaniques et vis de réglage micrométrique.

Aucune panne de courant : fonctionnement en l'absence de courant avec batteries en option (PS124) logées dans le moteur.

Centrale de commande intégrée (HK7024).

* En considérant une installation typique, accélération et ralentissement exclus.



BlueBus

BiDi

24 V

Yubii

Solemyo

Opera

Programmable via application

Avec Pro-View o Bidi-WiFi & MyNice Pro App, les installations des systèmes Nice Gate&Door deviennent encore plus simples et plus pratiques.



Plus d'informations page → 28

Code	Description	Unités/ palette
HK7024HS	Irréversible, 24 Vcc, rapide, avec encodeur magnétique, équipé de bras articulé, avec centrale intégrée	12
HK7224HS	Irréversible, 24 Vcc, rapide, équipé de bras articulé, sans centrale intégrée	12

ACCESSOIRES COMMUNS

Code	Description	Unité Emball.
HKA2	Centrale de recharge pour HK7024HS	1
PS124	Batterie 24 V avec chargeur de batterie intégré	1
PLA10	Serrure électrique 12 V verticale	1
PLA11	Serrure électrique 12 V horizontale	1
KIO	Sélecteur à clé pour contacts basse tension, avec mécanisme de débrièvement par câble métallique	1
KA1	Kit câble métallique 6 m pour KIO	1
SYKCE	Kit d'alimentation solaire composé du panneau photovoltaïque SYP et du Boîtier batterie PSY24 avec circuit de contrôle de la recharge	1
TS	Panneau de signalisation	1

Découvrez davantage à la page → 54.

CARACTÉRISTIQUES TECHNIQUES

Code	HK7024HS	HK7224HS
CARACTÉRISTIQUES ÉLECTRIQUES		
Alimentation (Vca 50/60 Hz)	230	-
Alimentation (Vcc)	-	24
Absorption (A)	1,5	6
Puissance (W)	300	140
PERFORMANCES		
Vitesse (tr/min)	>> 2 <<	
Couple (Nm)	500	
Cycle de travail (cycles/heure)	40	

DIMENSIONS ET CARACTÉRISTIQUES GÉNÉRALES

Degré de protection (IP)	54	
Temp. de fonctionnement (°C min./max.)	-20 ÷ +50	
Dimensions (mm)	290 x 210 x 320 h	
Poids (Kg)	10,5	9,5

LIMITES D'UTILISATION

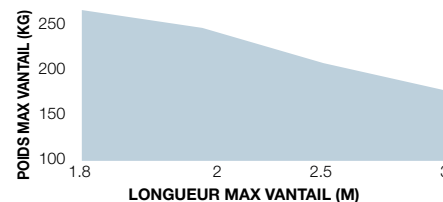
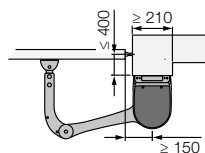

La forme, la hauteur du portail et la présence de vent fort peuvent réduire considérablement les valeurs indiquées sur le graphique.

DIMENSIONS

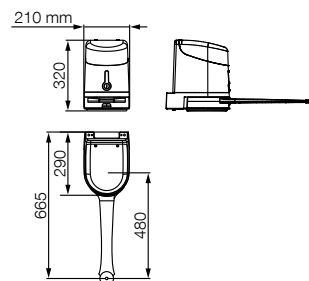

COMPATIBILITÉ AVEC LES SYSTÈMES DE COMMANDE ET LES ACCESSOIRES

HK7024HS

Centrale/Récepteur

Intégré*

Émetteur

- OXIBD / OXILR
- ERA INTI - 2 canaux, 433,92 MHz, colorés
- ERA ONE / MYGO - 1, 2, 4 ou 9 canaux, 433,92 MHz
- ERA ONE BD / MYGOBD / ERA ONE LR
- ERA FLOR / DOMI

Photocellule

EPS - Slim / EPM - Medium / EPL - Large

- EPSB - Slim, BlueBus / EPMB - Medium, BlueBus / EPLB - Large, BlueBus

EPMOR - Medium, à réflexion

- EPMORB - Medium, BlueBus, à réflexion
- EPMOW - Medium, sans fil autosynchronisées

F210 - Synchronisées, orientables / FT210 - Pour bords sensibles

- F210B - BlueBus

FT210B - Pour bords sensibles, BlueBus

Clignotant

ELAC

- ELDC
- WLT - Éclairage multifonction à LED

* Récepteur radio non compatible avec les fonctionnalités O-Box du système Opera.

M-Fab HS

Pour une manoeuvre rapide des portails battants avec vantaux jusqu'à 3 m ou 300 kg.

Montage enterré invisible, idéal pour les applications résidentielles.

Fiable et résistant



Imperméable, indice de protection IP67

Caisson de fondation FAB BOX

Motoréducteur électromécanique 24 Vcc, avec encodeur magnétique.

Idéal pour une utilisation intensive et des manoeuvres rapides : ouverture à 90° en 8 secondes environ*.

* En considérant une installation typique, accélération et ralentissement exclus.

Caissons de fondation emboutis Fab Box avec butée mécanique en ouverture :

- **en acier INOX** (MFABBOXI), parfaits pour l'utilisation dans des conditions extrêmes ;
- **en cataphorèse** (MFABBOX), hautement résistants à la corrosion.

Fiable et résistant : moteurs composés d'éléments internes solides en métal. Nouveau moulage sous pression en aluminium imperméable IP67.

Liberté de choix maximale : débrayage depuis l'intérieur et l'extérieur, deux modèles à clé ou à levier pouvant être combinés librement et faciles à actionner avec une seule main.

Installation simple : système de butée mécanique en fermeture. Ouverture standard à 110°, en option à 360°.

Totalement compatible avec la série précédente Metro.

Centrale de commande Moonclever MC824H.

BlueBus

BiDi

24 V

Yubii

Solemyo

Opera

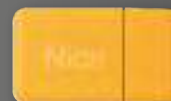

Programmable via application

Avec Pro-View o Bidi-WiFi & MyNice Pro App, les installations des systèmes Nice Gate&Door deviennent encore plus simples et plus pratiques.



Plus d'informations page → 28

Code	Description	Unités/ palette
MFAB3024HS	Irréversible, 24 Vcc, rapide, avec encodeur magnétique, équipé de levier de raccordement et butée mécanique en fermeture	18
Code	Description	Unités/ palette
MFABBOXI	Caisson de fondation embouti en acier inox, avec butée mécanique en ouverture	20
MFABBOX	Caisson de fondation embouti, finition cataphorèse, avec butée mécanique en ouverture.	20

REMARQUE : débrayage par clé pouvant être librement combiné en choisissant parmi les modèles MEA2 et MEA3.

ACCESSOIRES COMMUNS

Code	Description	Unité Emball.
PS324	Batterie 24 V avec chargeur de batterie intégré	1
MEA2	Débrayage par clé	1
MEA3	Débrayage par clé à levier à utiliser en cas d'installation sur surfaces sablonneuses ou terreuses	1
MEA5	Clé à levier pour débrayage	4
MEA6	Patte de fin de course, pour les installations où il n'est pas possible de noyer le caisson dans le ciment	4
MEA1	Accessoire pour ouvertures jusqu'à 360° pour vantaux de longueur maximale 2,5m	4
PLA10	Serrure électrique 12 V verticale	1
PLA11	Serrure électrique 12 V horizontale	1
SYKCE	Kit d'alimentation solaire composé du panneau photovoltaïque SYP et du Boîtier batterie PSY24 avec circuit de contrôle de la recharge	1
TS	Panneau de signalisation	1

Découvrez davantage à la page → 54.

CARACTÉRISTIQUES TECHNIQUES

Code	MFAB3024HS
CARACTÉRISTIQUES ÉLECTRIQUES	
Alimentation (Vcc)	24
Absorption (A)	6
Puissance (W)	170
PERFORMANCES	
Vitesse (tr/min)	>> 2,6 <<
Couple (Nm)	180
Cycle de travail (cycles/heure)	80
DIMENSIONS ET CARACTÉRISTIQUES GÉNÉRALES	
Degré de protection (IP)	67
Temp. de fonctionnement (°C min./max.)	-20 ÷ +50
Dimensions (mm)	390 x 322 x 194 h
Poids (Kg)	11

LIMITES D'UTILISATION

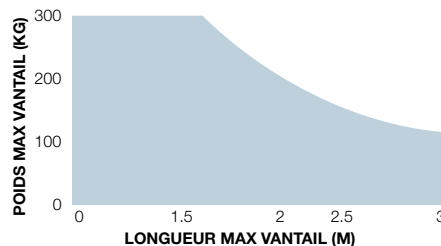

La forme, la hauteur du portail et la présence de vent fort peuvent réduire considérablement les valeurs indiquées sur le graphique.

DIMENSIONS

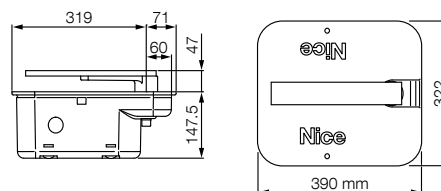

COMPATIBILITÉ AVEC LES SYSTÈMES DE COMMANDE ET LES ACCESSOIRES

MFAB3024HS

Centrale/Récepteur

Intégré*

- OXIBD / OXILR

Émetteur

- ERA INTI - 2 canaux, 433,92 MHz, colorés
- ERA ONE / MYGO - 1, 2, 4 ou 9 canaux, 433,92 MHz
- ERA ONE BD / MYGOBD / ERA ONE LR
- ERA FLOR / DOMi

Photocellule

EPS - Slim / EPM - Medium / EPL - Large

- EPSB - Slim, BlueBus / EPMB - Medium, BlueBus / EPLB - Large, BlueBus
- EPMOR - Medium, à réflexion
- EPMORB - Medium, BlueBus, à réflexion
- EPMOW - Medium, sans fil autosynchronisées

F210 - Synchronisées, orientables / FT210 - Pour bords sensibles

- F210B - BlueBus

FT210B - Pour bords sensibles, BlueBus

Clignotant

ELAC

- ELDC
- WLT - Éclairage multifonction à LED

* Récepteur radio non compatible avec les fonctionnalités O-Box du système Opera.

Nice

L-Fab HS

Pour une manoeuvre rapide des portails battants avec vantaux jusqu'à 4 m ou 400 kg.

Montage enterré invisible.

Fiable et résistant



Imperméable, indice de protection IP67

Motoréducteur électromécanique 24 Vcc, avec encodeur magnétique et butées mécaniques.

Idéal pour une utilisation intensive et des manoeuvres rapides : ouverture à 90° en 6 secondes environ*.

Caisson de fondation avec butée mécanique en ouverture :

- **en acier INOX**(LFABBOX4I), parfaits pour l'utilisation dans des conditions extrêmes ;
- **en cataphorèse** (LFABBOX4), hautement résistants à la corrosion.

Liberté de choix maximale : débrayage depuis l'intérieur et l'extérieur par levier, pouvant être librement combiné et facile à actionner avec une seule main.

Installation simple : système de butée mécanique en fermeture. Ouverture standard à 110°, en option à 360°.

Idéal pour une utilisation intensive, le modèle LFAB4024HS est compatible avec la centrale de commande Moonclever MC824H, dotée de technologie BlueBUS et pré-équipée pour les systèmes Solemyo et Opera.

* En considérant une installation typique, accélération et ralentissement exclus.

BlueBus

BiDi

24 V

Yubii

Solemyo

Opera



Programmable via application

Avec Pro-View ou BiDi-WiFi & MyNice Pro App, les installations des systèmes Nice Gate&Door deviennent encore plus simples et plus pratiques.



Plus d'informations page → 28

Code	Description	Unités/ palette
LFAB4024HS	Irréversible, 24 Vcc, rapide, avec encodeur magnétique et butée mécanique en fermeture	18

Code	Description	Unités/ palette
LFABBOX4	Caisson de fondation en cataphorèse avec fin de course mécanique en ouverture. Doté de levier de fixation de vantail	18
LFABBOX4I	Caisson de fondation INOX avec fin de course mécanique en ouverture. Doté de levier de fixation de vantail	18

REMARQUE : débrayage par clé pouvant être librement combiné en choisissant parmi les modèles MEA2 et MEA3.

ACCESSOIRES COMMUNS

Code	Description	Unité Emball.
PS324	Batterie 24 V avec chargeur de batterie intégré	1
BMA3	Débrayage avec clé à levier	1
MEA5	Clé à levier pour débrayage	4
BMA1	Accessoire pour ouvertures jusqu'à 360° pour vantaux de longueur maximale 3,5m	1
PLA10	Serrure électrique 12 V verticale	1
PLA11	Serrure électrique 12 V horizontale	1
SYKCE	Kit d'alimentation solaire composé du panneau photovoltaïque SYP et du Boîtier batterie PSY24 avec circuit de contrôle de la recharge	1
TS	Panneau de signalisation	1

Découvrez davantage à la page → 54.

CARACTÉRISTIQUES TECHNIQUES

Code	LFAB4024HS
------	-------------------

CARACTÉRISTIQUES ÉLECTRIQUES

Alimentation (Vcc)	24
Absorption (A)	7
Puissance (W)	170

PERFORMANCES

Vitesse (tr/min)	>> 3 <<
Couple (Nm)	200
Cycle de travail (cycles/heure)	50**

DIMENSIONS ET CARACTÉRISTIQUES GÉNÉRALES

Degré de protection (IP)	67
Temp. de fonctionnement (°C min./max.)	-20 ÷ +55
Dimensions (mm)	375 x 225 x 110 h*
Poids (Kg)	12,5

* Avec caisson de fondation. ** La valeur indiquée doit être divisée par deux si l'ouverture est jusqu'à 180°, en utilisant l'accessoire BMA1.

Caisson de fondation	LFABBOX4
Poids (Kg)	14,4

LIMITES D'UTILISATION

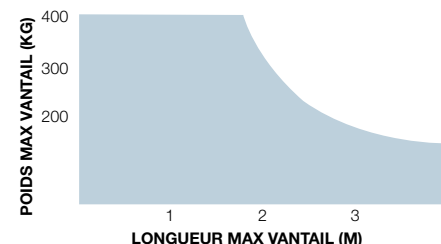

La forme, la hauteur du portail et la présence de vent fort peuvent réduire considérablement les valeurs indiquées sur le graphique.

DIMENSIONS

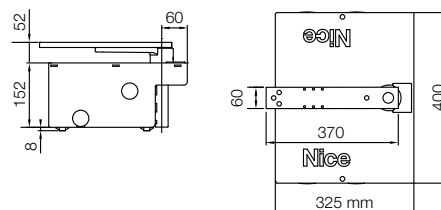

COMPATIBILITÉ AVEC LES SYSTÈMES DE COMMANDE ET LES ACCESSOIRES

LFAB4024HS

Centrale/Récepteur

Intégré*

- OXIBD / OXILR

Émetteur

- ERA INTI - 2 canaux, 433,92 MHz, colorés
- ERA ONE / MYGO - 1, 2, 4 ou 9 canaux, 433,92 MHz
- ERA ONE BD / MYGOBD / ERA ONE LR
- ERA FLOR / DOMi

Photocellule

EPS - Slim / EPM - Medium / EPL - Large

- EPSB - Slim, BlueBus / EPMB - Medium, BlueBus / EPLB - Large, BlueBus

EPMOR - Medium, à réflexion

- EPMORB - Medium, BlueBus, à réflexion
- EPMOW - Medium, sans fil autosynchronisées
- F210 - Synchronisées, orientables / FT210 - Pour bords sensibles
- F210B - BlueBus

FT210B - Pour bords sensibles, BlueBus

Clignotant

ELAC

- ELDC
- WLT - Éclairage multifonction à LED

* Récepteur radio non compatible avec les fonctionnalités O-Box du système Opera.

Robus 600 HS

Pour l'actionnement rapide de portails coulissants jusqu'à 600 kg.

News 2024



Disponible en kit

Nouvelles centrales de commande avec WiFi Intégré, programmation rapide et intuitive via l'application MyNice Pro



Logements pour photocellule orientable et éclairage à LED en option



NICE GREEN
INNOVATION

EPD®

S-P-11924

BlueBus

BiDi

24 V

Yubii

BUS T4

Solemyo

Opera

Irréversible, 24 Vcc, fin de course magnétique, centrale de commande avec récepteur radio intégré, compatibilité avec batterie tampon en option (PS124).

Idéal pour une utilisation intensive : l'ouverture d'un portail de 4 m s'effectue en moins de 10 secondes.

Efficace et sûr : conception mécanique fonctionnelle et matériaux à haute performance. **Réduction de 90 % de la consommation en veille.**

Levier de déverrouillage facile à actionner et sûr ; fin de course magnétique, simple à installer et permet la réduction de la longueur de la crémaillère.

Facile à programmer : grâce à MyNice Pro, en connectant le Pro-View ou le BiDi-WiFi à la centrale.

Facile à installer :

- centrale avec récepteur intégré placée en position rehaussée ;
- plus grande liberté de réglage horizontal et vertical de la base.
- connecteur **BlueBUS** qui permet des branchements à deux fils seulement entre la centrale de commande et jusqu'à 7 paires de photocellules, dispositifs de commande, de sécurité et de signalisation ;
- centrale de commande extensible avec des modules accessoires pour augmenter le nombre de input ou output ;
- arrièrcompatibilité de fixation avec les modèles précédents Nice (Rox, Road, série Robus).

Intelligent :

- auto-apprentissage des temps de travail ;
- gestion des ralentissements, de la vitesse et de la force ;
- autodiagnostic avec signalisation de l'état de l'automatisme et des accessoires via le nouveau système **Eye Check**.

Toujours connecté même à distance grâce au WiFi intégré ou au module plug-in BIDI-ZWAVE.

** En considérant une installation typique, accélération et ralentissement exclus.*



Programmable via application

Avec Pro-View o BiDi-WiFi & MyNice Pro App, les installations des systèmes Nice Gate&Door deviennent encore plus simples et plus pratiques.



Plus d'informations page → 28

Code	Description	Unités/palette
RBS600HS	Irréversible 24 Vcc, rapide, avec centrale intégrée, fin de course magnétique, pour portails jusqu'à 600 kg	18
RBS600HSBDKCE	Kit pour l'automatisme d'un portail coulissant jusqu'à 600 kg. Motoréducteur électromécanique irréversible, 24 Vcc, rapide, avec centrale de commande et récepteur incorporés. Le kit contient RBS600HS, MYGO4 2 pièces, EPMB 1 pièce, ELDC 1 pièce, TS 1 pièce.	18
RBS600HSBDKLT	Kit pour l'automatisme d'un portail coulissant jusqu'à 600 kg. Motoréducteur électromécanique irréversible, 24 Vcc, rapide, avec centrale de commande et récepteur incorporés. Le kit contient RBS600HS, MYGO4 2 pièces, TS 1 pièce.	30

N.B. Le contenu de l'emballage peut différer : consultez toujours le vendeur.



Le kit RBS600HSBDKCE contient :

Code	Description	Quantité
RBS600HS	Motoréducteur électromécanique irréversible, 24 Vcc, rapide avec centrale et récepteur incorporés, pour portails jusqu'à 600 kg	1
MYGO4	Émetteur 433,92 MHz à 4 canaux	2
EPMB	Paire de photocellules pour extérieur, pré-équipées pour connexion BlueBUS	1
ELDC	Feu clignotant à LED avec antenne intégrée	1
TS	Plaque signalétique	1

Le kit RBS600HSBDKLT contient :

Code	Description	Quantité
RBS600HS	Motoréducteur électromécanique irréversible, 24 Vcc, rapide avec centrale et récepteur incorporés, pour portails jusqu'à 600 kg	1
MYGO4	Émetteur 433,92 MHz à 4 canaux	2
TS	Plaque signalétique	1

ACCESSOIRES COMMUNS

Code	Description	Unité Emball.
MCU4	Centrale de rechange pour RBS600HS avec carte MLAE22 et WiFi intégré	1
MLAE21	Carte d'expansion plug-in 1 Output 2 Input	1
MLAE22	Carte d'expansion plug-in 2 Output (1 Relais 230V) 2 Input	1
MLAE44	Carte d'expansion plug-in 4 Output 4 Input	1
ROA6	Crémaillère perforée M4 25x20x1000 mm en nylon à noyau métallique. Pour portails d'un poids max de 500 kg	10
ROA66	Crémaillère M4 25x20x1000 mm perforée en nylon à noyau métallique six points de fixation. Pour portails d'un poids max. de 800 kg	10
ROA7	Crémaillère M4 22x22x1000 mm zinguée	10
ROA8	Crémaillère M4 30x8x1000 mm zinguée avec vis et entretoises	10
PS124	Batterie 24 V avec chargeur de batterie intégré	1

CARACTÉRISTIQUES TECHNIQUES

Code	RBS600HS
CARACTÉRISTIQUES ÉLECTRIQUES	
Alimentation (Vca 50/60 Hz)	230
Absorption (A)	3,1
Puissance (W)	450
PERFORMANCES	
Vitesse (m/s)	>> 0,44 <<
Force (N)	360
Cycle de travail (cycles/heure) vantail de 4 m	40
DIMENSIONS ET CARACTÉRISTIQUES GÉNÉRALES	
Degré de protection (IP)	44
Temp. de fonctionnement (°C min./max.)	-20 ÷ +50
Dimensions (mm)	340x220x303 h
Poids (Kg)	11

DIMENSIONS

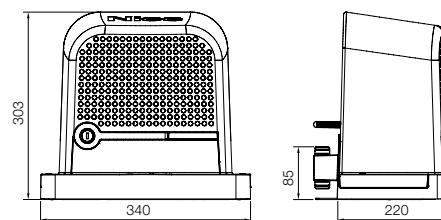

COMPATIBILITÉ AVEC LES SYSTÈMES DE COMMANDE ET LES ACCESSOIRES

RBS600HS	
Centrale/Récepteur	
<ul style="list-style-type: none"> Intégré* OXIBD / OXILR 	
Émetteur	
<ul style="list-style-type: none"> ERA INTI - 2 canaux, 433,92 MHz, colorés ERA ONE / MYGO - 1, 2, 4 ou 9 canaux, 433,92 MHz ERA ONE BD / MYGOBD / ERA ONE LR ERA FLOR / DOMi 	
Photocellule	
<ul style="list-style-type: none"> EPS - Slim / EPM - Medium / EPL - Large EPSB - Slim, BlueBUS / EPMB - Medium, BlueBUS / EPLB - Large, BlueBUS EPMOR - Medium, à réflexion EPMORB - Medium, BlueBUS, à réflexion EPMOW - Medium, sans fil autosynchronisées F210 - Synchronisées, orientables / FT210 - Pour bords sensibles F210B - BlueBUS 	
Clignotant	
<ul style="list-style-type: none"> ELAC ELDC WLT - Éclairage multifonction à LED 	

* Récepteur radio non compatible avec les fonctionnalités O-Box du système Opera

Nice

Robus HS

Pour une manoeuvre rapide de portails coulissants jusqu'à 250 kg (RB250HS) et 500 kg (RB500HS).

Pour applications résidentielles et industrielles.

Bientôt hors production

Compartiment pour centrale de commande protégé par un caisson extractible

Embase et débrayage en aluminium moulé sous pression laqué époxy



RB250HS



RB500HS

Motoréducteur électromécanique 24 Vcc.

Idéal pour une utilisation intensive : l'ouverture d'un portail de 4 m s'effectue en 10 secondes environ* avec RB250HS et 9 secondes environ* avec RB500HS.

Simple : grâce au système BlueBUS qui permet des branchements à deux fils seulement entre la centrale de commande et jusqu'à 7 paires de photocellules, dispositifs de commande, de sécurité et de signalisation.

Pratique : centrale de commande et batteries tampon PS124 (en option) pouvant être raccordées par connecteur enfichable pratique à détrompeur, logées dans le motoréducteur.

Évolué : le capteur de température adapte la force du moteur aux conditions climatiques et adapte également la protection thermique ; une sélection maître/esclave synchronise aussi automatiquement 2 moteurs, permettant l'automatisation de portails coulissants à deux vantaux opposés.

Une sélection master/slave synchronise aussi automatiquement 2 moteurs pour permettre l'automatisation des portails coulissants à deux vantaux opposés.

Intelligent : grâce à la détection d'obstacles et à la programmation automatique des temps de fonctionnement. Autodiagnostic avec signalisation par le feu clignotant. 8 niveaux de programmation.

Sûr : accélération et décélération réglables, en début et en fin de chaque manoeuvre.

Robuste : débrayage avec poignée en aluminium à ouverture facilitée.

Silencieux : motoréducteur sur roulements.

* En considérant une installation typique, accélération et ralentissement exclus.

BlueBus

BiDi

24 V

Yubii

Solemyo

Opera

Programmable via application

Avec Pro-View o Bidi-WiFi & MyNice Pro App, les installations des systèmes Nice Gate&Door deviennent encore plus simples et plus pratiques.



Plus d'informations page → 28

Code	Description	Unités/ palette
RB250HS	Irréversible 24 Vcc, rapide, avec centrale intégrée, fin de course électromécanique, pour portails jusqu'à 250 kg	14
RB500HS	Irréversible 24 Vcc, rapide, avec centrale intégrée, fin de course électromécanique, pour portails jusqu'à 500 kg	14

ACCESSOIRES COMMUNS

Code	Description	Unité Emball.
RBA3/HS	Centrale de recharge pour RB250HS et RB500HS	1
PS124	Batterie 24 V avec chargeur de batterie intégré	1
RBA1	Fin de course inductif	1
ROA6	Crémaillère perforée M4 25x20x1000 mm en nylon à noyau métallique. Pour portails d'un poids max de 500 kg	10
ROA66	Crémaillère M4 25x20x1000 mm perforée en nylon à noyau métallique et six points de fixation mis en évidence. Pour portails d'un poids max. de 800 kg	10
ROA7	Crémaillère M4 22x22x1000 mm zinguée	10
ROA8	Crémaillère M4 30x8x1000 mm zinguée avec vis et entretoises	10
SYKCE	Kit d'alimentation solaire composé du panneau photovoltaïque SYP et du Boîtier batterie PSY24 avec circuit de contrôle de la recharge	1
TS	Panneau de signalisation	1

Découvrez davantage à la page → 55.

CARACTÉRISTIQUES TECHNIQUES

Code	RB250HS	RB500HS
CARACTÉRISTIQUES ÉLECTRIQUES		
Alimentation (Vca 50/60 Hz)	230	230
Absorption (A)	2,1	2,2
Puissance (W)	430	450
PERFORMANCES		
Vitesse (m/s)	>> 0,4 <<	>> 0,44 <<
Force (N)	310	360
Cycle de travail (cycles/heure)	50	20
DIMENSIONS ET CARACTÉRISTIQUES GÉNÉRALES		
Degré de protection (IP)	44	
Temp. de fonctionnement (°C min./max.)	-20 ÷ +50	
Dimensions (mm)	330 x 195 x 277 h	330 x 210 x 303 h
Poids (Kg)	8	11

DIMENSIONS

RB250HS

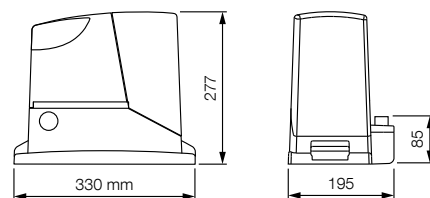

RB500HS

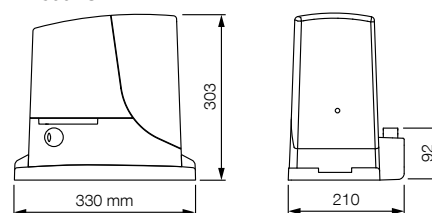

COMPATIBILITÉ AVEC LES SYSTÈMES DE COMMANDE ET LES ACCESSOIRES

RB250HS
RB500HS

Centrale/Récepteur
Intégré*
• • OXIBD / OXILR
Émetteur
• • ERA INTI - 2 canaux, 433,92 MHz, colorés
• • ERA ONE / MYGO - 1, 2, 4 ou 9 canaux, 433,92 MHz
• • ERA ONE BD / MYGOBD / ERA ONE LR
• • ERA FLOR / DOMi
Photocellule
EPS - Slim / EPM - Medium / EPL - Large
• • EPSB - Slim, BlueBus / EPMB - Medium, BlueBus / EPLB - Large, BlueBus
EPMOR - Medium, à réflexion
• • EPMORB - Medium, BlueBus, à réflexion
• • EPMOW - Medium, sans fil autosynchronisées
F210 - Synchronisées, orientables / FT210 - Pour bords sensibles
• • F210B - BlueBus
• • FT210B - Pour bords sensibles, BlueBus
Clignotant
ELAC
• • ELDC
• • WLT - Éclairage multifonction à LED

* Récepteur radio non compatible avec les fonctionnalités O-Box du système Opera.

Nice

Run HS

Pour une manoeuvre rapide de portails coulissants jusqu'à 400 kg (RUN400HS) et 1200 kg (RUN1200HS).

Pour applications résidentielles et industrielles.



Compartiment pour centrale de commande protégé par un caisson extractible

Embase et débrayage en aluminium moulé sous pression laqué époxy

Motoréducteur électromécanique 24 Vcc.

Manœuvres rapides d'ouverture et de fermeture : portail de 4 m en 6 secondes environ*, tandis que RUN1200HS ouvre un portail de 7 m en 18 secondes environ*.

Le plus rapide : idéal pour les applications industrielles destinées à une utilisation intensive.

Simple : grâce au système BlueBUS qui permet des branchements à deux fils seulement entre la centrale de commande et jusqu'à 7 paires de photocellules, dispositifs de commande, de sécurité et de signalisation.

Pratique : centrale de commande et chargeur de batterie PS524 (auquel doivent être raccordées deux batteries B12-B) logés à l'intérieur du motoréducteur, pouvant être branchés à l'aide d'un connecteur pratique enfichable à détrompeur.

Évolué : le capteur de température adapte la force du moteur aux conditions climatiques et adapte également la protection thermique ; une sélection maître/esclave synchronise aussi automatiquement 2 moteurs, permettant l'automatisation de portails coulissants à deux vantaux opposés.

Intelligent : grâce à la détection d'obstacles et à la programmation automatique des temps de fonctionnement.

Autodiagnostic avec signalisation par le feu clignotant. 8 niveaux de programmation.

Sûr : accélération et décélération réglables, en début et en fin de chaque manœuvre.

Robuste : débrayage avec poignée en aluminium à ouverture facilitée.

Silencieux : motoréducteur sur roulements.

* En considérant une installation typique, accélération et ralentissement exclus.

BlueBus

BiDi

24 V

Yubii

Opera



Programmable via application

Avec Pro-View o Bidi-WiFi & MyNice Pro App, les installations des systèmes Nice Gate&Door deviennent encore plus simples et plus pratiques.



Plus d'informations page → 28

Code	Description	Unités/ palette
RUN400HS	Irréversible 24 Vcc, rapide, avec centrale intégrée, fin de course électromécanique, pour portails jusqu'à 400 kg	12
RUN1200HS	Irréversible 24 Vcc, rapide, avec centrale intégrée, fin de course électromécanique, pour portails jusqu'à 1200 kg	12

ACCESSOIRES COMMUNS

Code	Description	Unité Emball.
RUA6	Centrale de recharge pour RUN400HS et RUN1200HS	1
B12-B	Batterie 12 V, 6 Ah	1
PS524	Carte de charge pour batteries 7 Ah	1
RBA1	Fin de course inductif	1
ROA7	Crémaillère M4 22x22x1000 mm zinguée	10
ROA8	Crémaillère M4 30x8x1000 mm zinguée avec vis et entretoises	10
ROA81	Crémaillère M6 30x30x1000 mm zinguée à souder, à coupler au pignon RUA12	10
RUA12	Pignon 12 dents, module 6, à associer à la crémaillère ROA81. Run est fourni avec un pignon module 4 pour l'utilisation de crémaillères standard ROA7 et ROA8	1
TS	Panneau de signalisation	1

Découvrez davantage à la page → 55.

CARACTÉRISTIQUES TECHNIQUES

Code	RUN400HS	RUN1200HS
CARACTÉRISTIQUES ÉLECTRIQUES		
Alimentation (Vca 50/60 Hz)		230
Absorption (A)		2
Puissance (W)		415
PERFORMANCES		
Vitesse (m/s)	>> 0,7 <<	>> 0,37 <<
Force (N)	409	790
Cycle de travail (cycles/heure)		60
DIMENSIONS ET CARACTÉRISTIQUES GÉNÉRALES		
Degré de protection (IP)		44
Temp. de fonctionnement (°C min./max.)		-20 ÷ +50
Dimensions (mm)		400 x 255 x 387 h
Poids (Kg)		24,5

* Version 60 Hz disponible sur demande.

DIMENSIONS

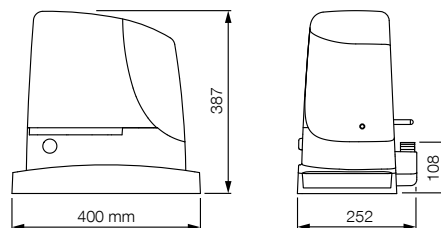

COMPATIBILITÉ AVEC LES SYSTÈMES DE COMMANDE ET LES ACCESSOIRES

RUN400HS RUN1200HS
Centrale/Récepteur
Intégré*
<ul style="list-style-type: none"> • OXIBD / OXILR
Émetteur
<ul style="list-style-type: none"> • ERA INTI - 2 canaux, 433,92 MHz, colorés • ERA ONE / MYGO - 1, 2, 4 ou 9 canaux, 433,92 MHz • ERA ONE BD / MYGOBD / ERA ONE LR • ERA FLOR / DOMi
Photocellule
<ul style="list-style-type: none"> • EPS - Slim / EPM - Medium / EPL - Large • EPSB - Slim, BlueBus / EPMB - Medium, BlueBus / EPLB - Large, BlueBus • EPMOR - Medium, à réflexion • EPMORB - Medium, BlueBus, à réflexion • EPMOW - Medium, sans fil autosynchronisées
F210 - Synchronisées, orientables / FT210 - Pour bords sensibles
<ul style="list-style-type: none"> • F210B - BlueBus • FT210B - Pour bords sensibles, BlueBus
Clignotant
ELAC
<ul style="list-style-type: none"> • ELDC • WLT - Éclairage multifonction à LED

* Récepteur radio non compatible avec les fonctionnalités O-Box du système Opera.

Spykit 650 HS BD

Pour portes sectionnelles jusqu'à 10,5 m² et pour portes basculantes (débordantes ou non) jusqu'à 11,5 m².



Disponible en kit

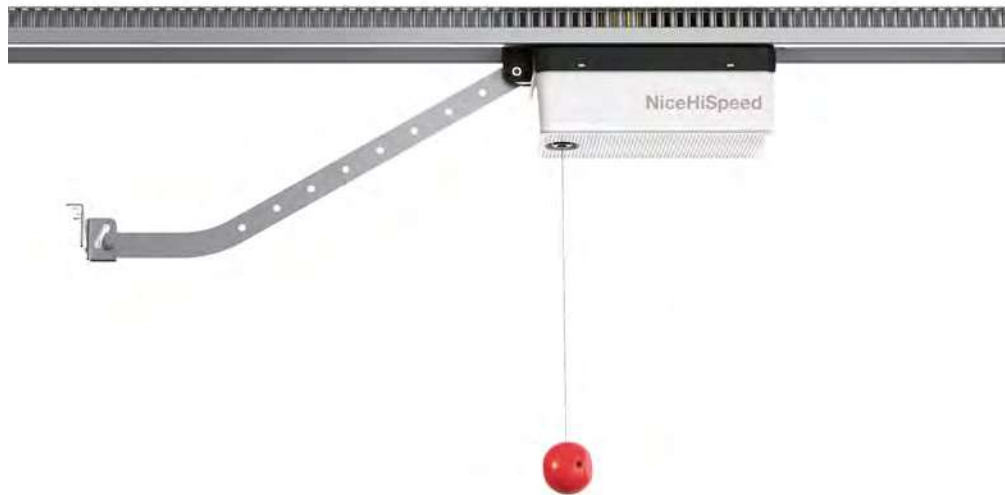

BlueBus

BiDi

24 V

Yubii

Solemyo

Opera

Motoréducteur électromécanique irréversible 24 Vcc pour usage résidentiel, traction avec crémaillère sur rail.

À associer aux rails SPYRAIL321, SPYRAIL162 et SPYRAIL081.

Garantit une manœuvre rapide : ouverture de la porte de garage en 8,5 secondes environ*.

Fonctionnel et au design élégant : le moteur est le seul élément qui se déplace sur le rail, aucune chaîne ou autres éléments bruyants. Idéale pour tous les contextes architecturaux.

Maniable : centrale de commande séparée, pour une installation et un entretien plus faciles. Éclairage de courtoisie à LED intégré. Trois touches pratiques pour commander l'automatisme.

Rapide à installer. Nouvelle solution pour gagner du temps : groupe d'alimentation câblé qui peut être facilement installé des deux côtés du rail, au choix, en quelques gestes simples. Fins de course faciles à positionner le long du rail. Aucune chaîne ou autre mécanisme à installer.

Très simple grâce au système BlueBus : permet des raccordements à deux fils seulement entre la centrale de commande et les paires de photocellules et autres accessoires avec technologie BlueBus.

Facile à programmer : procédure de Quick Setup pour une programmation de base rapide et intuitive. Programmation avancée facilitée avec Pro-View.

Système de déverrouillage ON/OFF : tirer une fois sur la poignée de déverrouillage pour déverrouiller le moteur ; tirer une deuxième fois pour verrouiller à nouveau le moteur sur n'importe quelle position le long du rail.

Économie et respect de l'environnement : avec le raccordement au secteur, en mode veille, la centrale ne consomme que 0,5 W. Avec un raccordement à la batterie ou au kit Solemyo, la consommation en mode veille se réduit à 0,1 W.

Aucune panne de courant : fonctionnement garanti même en l'absence de courant grâce à la batterie tampon en option PS324.

Sûr : détection d'obstacles, surveillance de la consommation du moteur le long de la course, diagnostic automatique avec le feu clignotant et éclairage de courtoisie.

Accélération et décélération réglables en début et en fin de chaque manœuvre.

Prévu pour le raccordement des bords sensibles résistifs de dernière génération 8,2 kOhm.

Logistique optimisée : pour faciliter le transport et la gestion, les rails sont disponibles en différents formats : une section unique de 3,2 m, 2 rails de 1,6 m chacun et une rallonge de 0,8 m qu'il est possible d'ajouter aux autres rails.

* En considérant une installation typique, porte de garage d'une hauteur de 2 m, accélération et ralentissement exclus.



Programmable via application

Avec Pro-View ou BiDi-WiFi & MyNice Pro App, les installations des systèmes Nice Gate&Door deviennent encore plus simples et plus pratiques.



Plus d'informations page → 28

Code	Description	Unités/ palette
SPY650HSBDKCE	Kit pour l'automatisme de portes sectionnelles et portes basculantes, 650 N, avec centrale SPYBOXBHS, récepteur enfichable OXIBD inclus et 1 émetteur MYGO4 inclus. Rails non inclus	48



Le kit contient :

Code	Description	Quantité
SPY650HS	Motoréducteur 650 N	1
SPYBOXBHS	Centrale de commande avec éclairage de courtoisie à LED	1
OXIBD	Récepteur radio bidirectionnel enfichable	1
MYGO4	Émetteur 433,92 MHz à 4 canaux	1

N.B. Le contenu de l'emballage peut différer : consultez toujours le vendeur.

ACCESSOIRES COMMUNS

Code	Description	Unité Emball.
SPYLIGHT	Module accessoire éclairage à LED pour Spyrail (max 2 par Spyrail)	1
PS324	Batterie 24 V avec chargeur de batterie intégré. Accessoire TNA9 nécessaire pour la fixation murale	1
TNA9	Câble de raccordement supplémentaire et supports pour la fixation murale de la batterie PS324	1
SPA5	Bras oscillant avec coulissement à roulements et géométrie optimisée pour portes basculantes débordantes	1
SPA10	Kit patte supplémentaire de fixation au plafond pour Spyrail	1
SPA6	Bras de raccordement rallongé longueur 585 mm	1
KI1	Kit de débrayage extérieur par câble métallique et loquet à clé	1
SPA2	Kit de débrayage extérieur par câble métallique	1
SYKCE	Kit d'alimentation solaire composé du panneau photovoltaïque SYP et du Boîtier batterie PSY24 avec circuit de contrôle de la recharge	1
TS	Panneau de signalisation	1

Découvrez davantage à la page → 56.

CARACTÉRISTIQUES TECHNIQUES

Code	SPY650HSBDKCE
------	----------------------

CARACTÉRISTIQUES ÉLECTRIQUES

Alimentation (Vca 50/60 Hz)	230 ± 10%
Absorption (A)	1,6
Puissance maximale (W)	300
Puissance en veille (W)	0,5

PERFORMANCES

Vitesse maximale (m/s)	>> 0,24 <<
Force maximale (N)	650
Force nominale (N)	200
Cycle de travail (cycles/heure)	30
Cycle de travail (cycles/jour)	300

DIMENSIONS ET CARACTÉRISTIQUES GÉNÉRALES

Degré de protection (IP)	IP41
Temp. de fonctionnement (°C min./max.)	-20 ÷ +55
Dimensions de l'emballage (mm)	380x380x125
Poids (Kg)	3,2

LIMITES D'UTILISATION

	Basculante non débordante (avec SPA5)		Basculante débordante (avec SPA5) ou à ressorts (sans SPA5)		Sectionnelle	
	H	L	H	L	H	L
rail 3,2 m	2,3 m	4 m	2,8 m	4 m	2,5 m	4,2 m
rail 4 m	3,1 m	3 m	3,5 m	3,3 m	3,3 m	3,2 m

En utilisant la course maximale.

DIMENSIONS

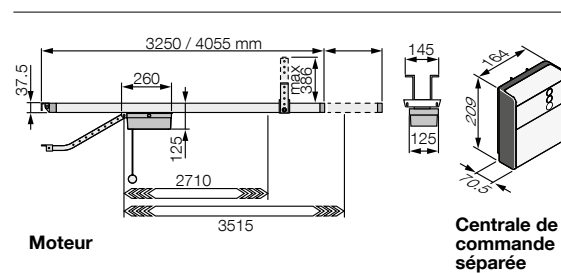

CARACTÉRISTIQUES TECHNIQUES DES RAILS

Code	Description	Unités/ palette
SPYRAIL321	1 rail de 3,2 m complet	48
SPYRAIL162	2 rails de 1,6 m avec accessoires de montage	48
SPYRAIL081	Rallonge de 0,8 m avec accessoires de montage (à ajouter aux autres rails pour arriver à 4 m)	48

Code	SPYRAIL321	SPYRAIL162	SPYRAIL081*
Type	3,2 m (profil unique)	3,2 m (2 segments de 1,6 m)	0,8 m (rallonge pour arriver à 4 m)
Longueur du rail monté (mm)	3270		4075
Course utile (mm)	2710		3515
Poids (Kg)	7,5	8,35	3,3
Dimensions de l'emballage (mm)	3230x110x50	1760x110x50	960x110x50
Dimensions de l'emballage des accessoires (mm)	400x400x90		

* À utiliser en combinaison avec les rails SPYRAIL321 et SPYRAIL162.

COMPATIBILITÉ AVEC LES SYSTÈMES DE COMMANDE ET LES ACCESSOIRES

SPYBOXBHS

- Centrale/Récepteur**
- **Intégré***
- **OXIBD / OXILR**
- Émetteur**
- **ERA INTI** - 2 canaux, 433,92 MHz, colorés
- **ERA ONE / MYGO** - 1, 2, 4 ou 9 canaux, 433,92 MHz
- **ERA ONE BD / MYGOBD / ERA ONE LR**
- **ERA FLOR / DOMI**
- Photocellule**
- **EPS** - Slim / **EPM** - Medium / **EPL** - Large
- **EPSB** - Slim, BlueBus / **EPMB** - Medium, BlueBus / **EPLB** - Large, BlueBus
- **EPMOR** - Medium, à réflexion
- **EPMORB** - Medium, BlueBus, à réflexion
- **EPMOW** - Medium, sans fil autosynchronisées
- **F210** - Synchronisées, orientables / **FT210** - Pour bords sensibles
- **F210B** - BlueBus
- **FT210B** - Pour bords sensibles, BlueBus
- Clignotant**
- **ELAC**
- **ELDC**
- **WLT** - Éclairage multifonction à LED

* Récepteur radio non compatible avec les fonctionnalités O-Box du système Opera.

Accessoires pour portails battants Hi-Speed Series

ACCESSOIRES COMMUNS



PLA10
Serrure électrique 12 V verticale (obligatoire pour les vantaux de plus de 3 m).
Unités/Cond. 1



PLA11
Serrure électrique 12 V horizontale (obligatoire pour les vantaux de plus de 3 m).
Unités/Cond. 1



PLA14
Patte arrière réglable à visser.
Unités/Cond. 2



PLA15
Patte avant réglable à visser.
Unités/Cond. 2



MEA1
Accessoire pour ouvertures jusqu'à 360° pour vantaux de longueur maximale 2,5 m.
Unités/Cond. 4



MEA2
Débrayage par clé.
Unités/Cond. 1



MEA3
Débrayage par clé à levier à utiliser en cas d'installation sur surfaces sablonneuses ou terreuses.
Unités/Cond. 1



MEA5
Clé à levier pour débrayage.
Unités/Cond. 4



MEA6
Patte de fin de course, pour les installations où il n'est pas possible de noyer le caisson dans le ciment.
Unités/Cond. 4



BMA3
Débrayage avec clé à levier.
Unités/Cond. 1



BMA1
Accessoire pour ouvertures jusqu'à 360° pour vantaux de longueur maximale 3,5 m.
Unités/Cond. 1



KIO
Sélecteur à clé pour contacts basse tension, avec mécanisme de débrayage par câble métallique.
Unités/Cond. 1



KA1
Kit câble métallique 6 m pour KIO.
Unités/Cond. 1



TS
Panneau de signalisation.
Unités/Cond. 1

CENTRALES DE RECHANGE



HKA2
Centrale de rechange pour HK7024.
Unités/Cond. 1

ACCESSOIRES POUR VERSIONS 24 V



PS324
Batterie 24 V avec chargeur de batterie intégré.
Unités/Cond. 1



PS124
Batterie 24 V avec chargeur de batterie intégré.
Unités/Cond. 1

Accessoires pour portails coulissants Hi-Speed Series

CRÉMAILLÈRES



ROA6
Crémaillère perforée M4 25x20x1000 mm en nylon à noyau métallique. Pour portails d'un poids max de 500 kg.
Unités/Cond. 10



ROA66
Crémaillère M4 25x20x1000 mm perforée en nylon à noyau métallique six points de fixation. Pour portails d'un poids max. de 800 kg.
Unités/Cond. 10



ROA7
Crémaillère M4 22x22x1000 mm zinguée.
Unités/Cond. 10



ROA8
Crémaillère M4 30x8x1000 mm zinguée avec vis et entretoises.
Unités/Cond. 10



ROA81
Crémaillère M6 30x30x1000 mm zinguée à souder, à coupler au pignon RUA12.
Unités/Cond. 10

ACCESSOIRES COMMUNS



RUA12
Pignon 12 dents, module 6, à associer à la crémaillère ROA81.
Unités/Cond. 1



RBA1
Fin de course inductif.
Unités/Cond. 1



PS524
Carte de charge pour batteries 7 Ah.
Unités/Cond. 1



B12-B
Batterie 12 V, 6 Ah.
Unités/Cond. 1



TS
Panneau de signalisation.
Unités/Cond. 1

CENTRALES DE RECHANGE



RBA3/HS
Centrale de rechange pour RB250HS et RB500HS.
Unités/Cond. 1



RUA6
Centrale de rechange pour RUN400HS et RUN1200HS.
Unités/Cond. 1



MCU4
Centrale de rechange pour RBS600HS avec carte MLAE22 et WiFi intégré.
Unités/Cond. 1

CARTES D'EXPANSION POUR CENTRALE MCU4



MLAE21
Carte d'expansion plug-in 1 Output 2 Input.
Unités/Cond. 1



MLAE22
Carte d'expansion plug-in 2 Output (1 Relais 230V) 2 Input.
Unités/Cond. 1



MLAE44
Carte d'expansion plug-in 4 Output 4 Input.
Unités/Cond. 1

ACCESSOIRES POUR VERSIONS 24 V



PS124
Batterie 24 V avec chargeur de batterie intégré.
Unités/Cond. 1

Accessoires pour portes de garage Hi-Speed Series

ACCESSOIRES COMMUNS



SPYLIGHT

Module accessoire éclairage à LED pour Spyrail (max 2 par Spyrail).

Unités/Cond. 1



SPA2

Kit de débrayage extérieur par câble métallique.

Unités/Cond. 1



SPA5

Bras oscillant avec coulisement à roulements et géométrie optimisée pour portes basculantes débordantes.

Unités/Cond. 1



SPA6

Bras de raccordement rallongé longueur 585 mm.

Unités/Cond. 1



SPA10

Kit patte supplémentaire de fixation au plafond pour Spyrail.

Unités/Cond. 1



KI1

Kit de débrayage extérieur par câble métallique et loquet à clé.

Unités/Cond. 1



PS324

Batterie 24 V avec chargeur de batterie intégré.

Unités/Cond. 1



TNA9

Câble de raccordement supplémentaire et supports pour la fixation murale de la batterie PS324.

Unités/Cond. 1



TS

Panneau de signalisation.

Unités/Cond. 1

Schéma d'installation type pour série Hi-Speed

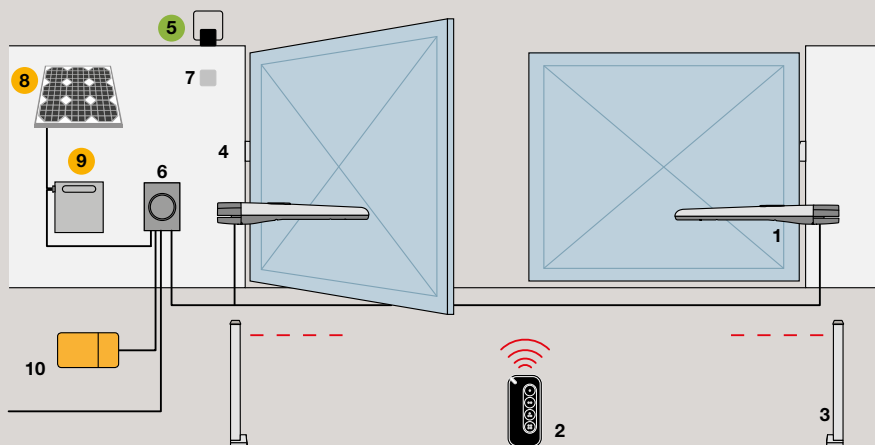

TOONA HS

1. Moteur 2. Émetteur 3. Photocellules à colonne 4. Photocellules 5. Feu clignotant 6. Centrale de commande 7. Sélecteur numérique ou sélecteur à clé 8. Panneau solaire SYP 9. Caisson batterie PSY24 10. Interface multifonction Pro-View

● Accessoires disponibles également en version sans fil **Solemyo Air Net System**

● Accessoires d'alimentation solaire **Solemyo**

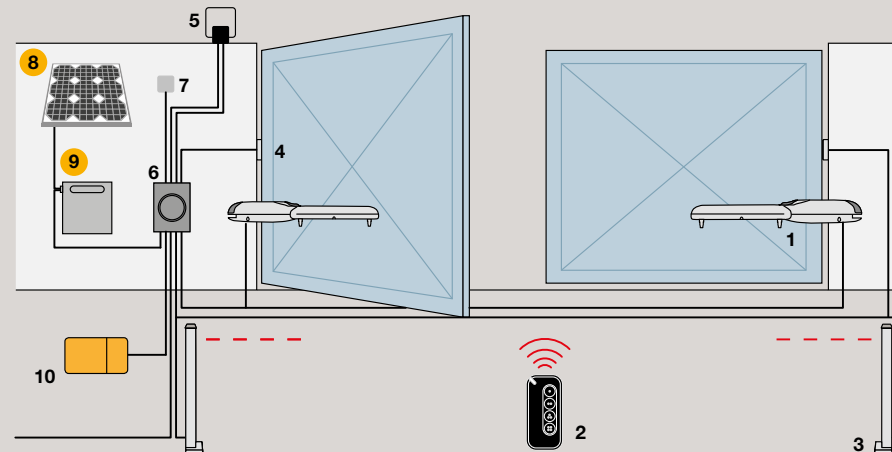

WINGO HS

1. Moteur 2. Émetteur 3. Photocellules à colonne 4. Photocellules 5. Feu clignotant 6. Centrale de commande 7. Sélecteur numérique ou sélecteur à clé 8. Interface multifonction Pro-View

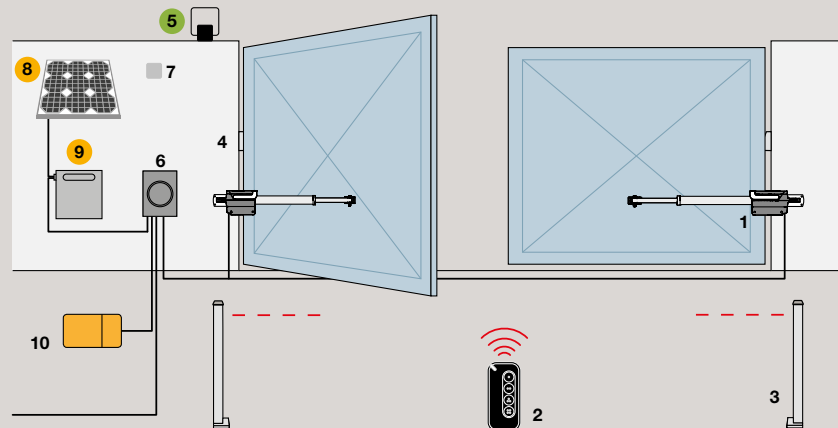

TITAN HS

1. Moteur 2. Émetteur 3. Photocellules à colonne 4. Photocellules 5. Feu clignotant 6. Centrale de commande 7. Sélecteur numérique ou sélecteur à clé 8. Panneau solaire SYP 9. Caisson batterie PSY24 10. Interface multifonction Pro-View

● Accessoires disponibles également en version sans fil **Solemyo Air Net System**

● Accessoires d'alimentation solaire **Solemyo**

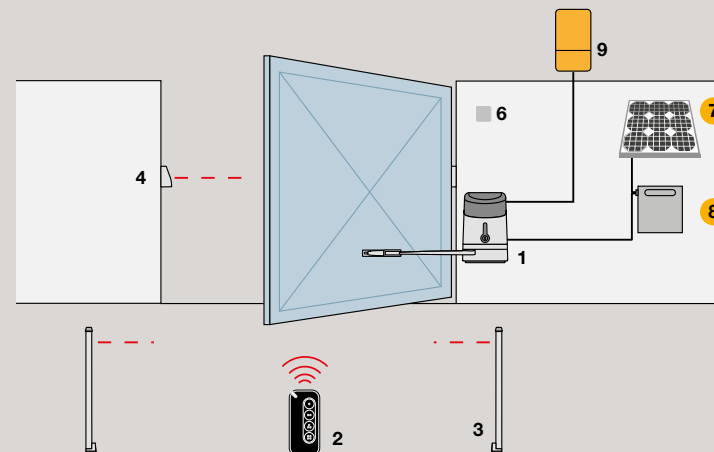
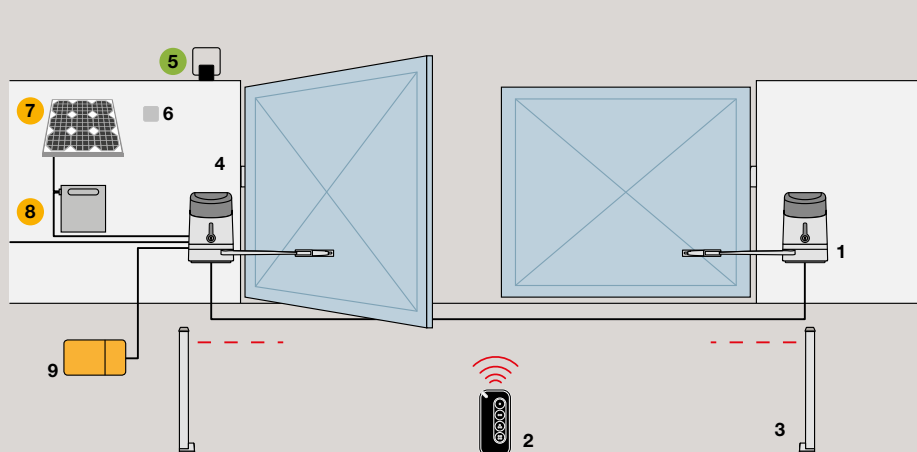

HYKE HS

1. Moteur 2. Émetteur 3. Photocellules à colonne 4. Photocellules 5. Feu clignotant
 6. Sélecteur numérique ou sélecteur à clé 7. Panneau solaire SYP 8. Caisson batterie PSY24 9. Interface multifonction Pro-View (uniquement pour PP7124)
 ● Accessoires disponibles également en version sans fil **Solemyo Air Net System**
 ● Accessoires d'alimentation solaire **Solemyo**

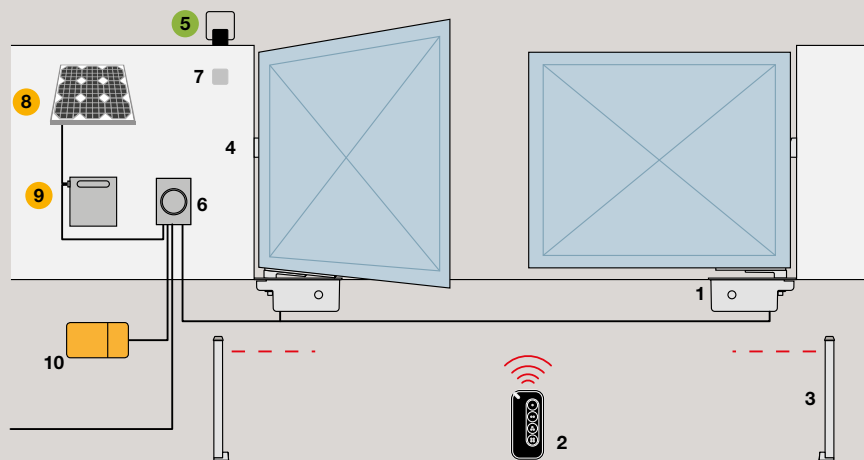

M-FAB HS

1. Moteur 2. Émetteur 3. Photocellules à colonne 4. Photocellules 5. Feu clignotant 6. Centrale de commande 7. Sélecteur numérique ou sélecteur à clé 8. Panneau solaire SYP 9. Caisson batterie PSY24 10. Interface multifonction Pro-View
 ● Accessoires disponibles également en version sans fil **Solemyo Air Net System**
 ● Accessoires d'alimentation solaire **Solemyo**

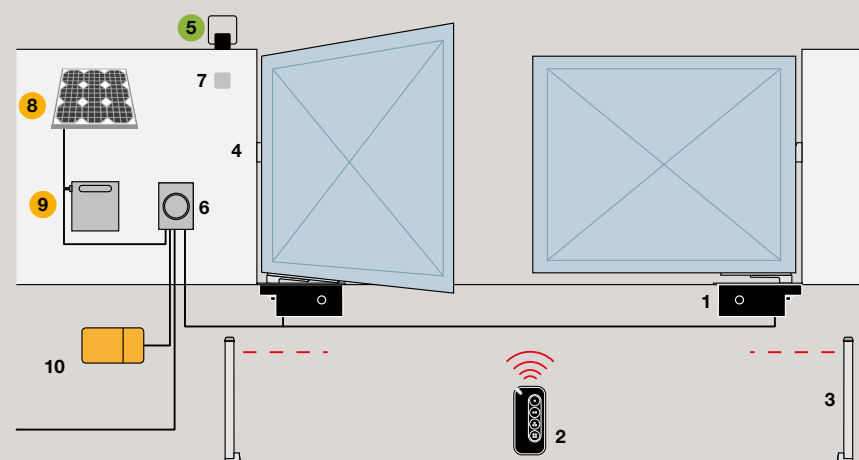

L-FAB HS

1. Moteur 2. Émetteur 3. Photocellules à colonne 4. Photocellules 5. Feu clignotant 6. Centrale de commande 7. Sélecteur numérique ou sélecteur à clé 8. Panneau solaire SYP 9. Caisson batterie PSY24 10. Interface multifonction Pro-View
 ● Accessoires disponibles également en version sans fil **Solemyo Air Net System**
 ● Accessoires d'alimentation solaire **Solemyo**

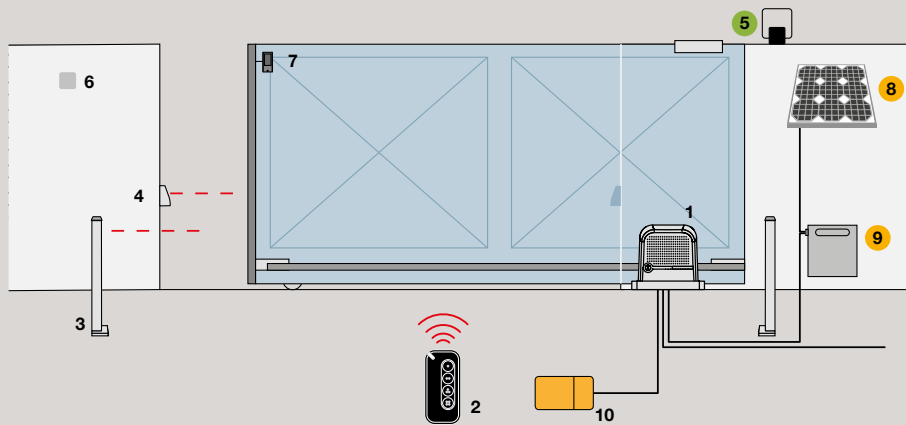

NEW ROBUS HS / ROBUS HS

1. Moteur 2. Émetteur 3. Photocellules à colonne 4. Photocellules 5. Feu clignotant 6. Sélecteur à clé 7. Capteur pour bord sensible 8. Panneau solaire SYP 9. Caisson batterie PSY24 10. Interface multifonction Pro-View
 ● Accessoires disponibles également en version sans fil **Solemyo Air Net System**
 ● Accessoires d'alimentation solaire **Solemyo**

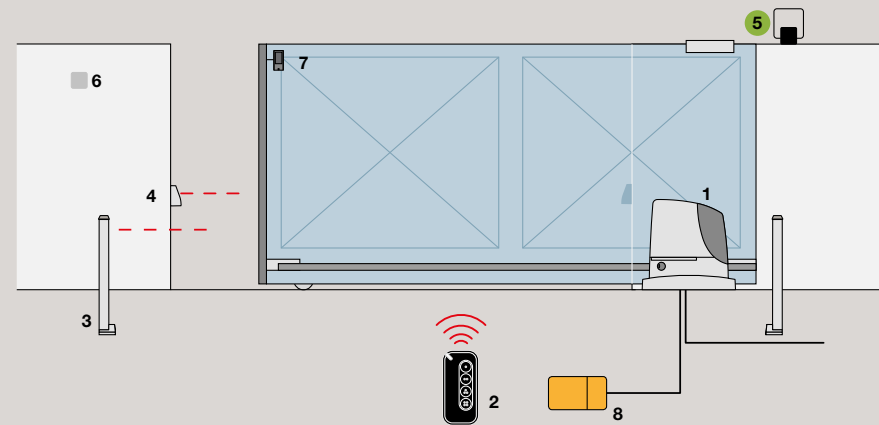

RUN HS

1. Moteur 2. Émetteur 3. Photocellules à colonne 4. Photocellules 5. Feu clignotant 6. Sélecteur à clé 7. Capteur pour bord sensible 8. Interface multifonction Pro-View
 ● Accessoires disponibles également en version sans fil **Solemyo Air Net System**

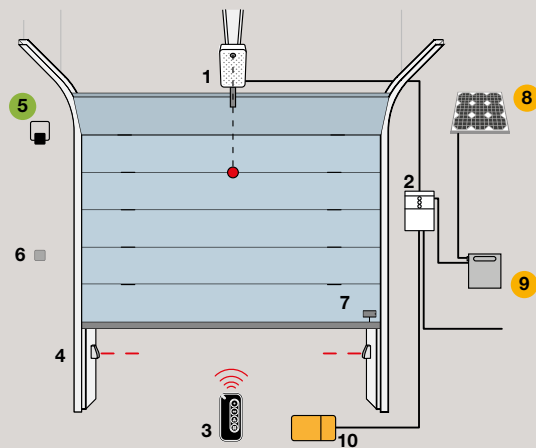

SPYKIT 650 HS BD

1. Moteur 2. Centrale 3. Émetteur 4. Photocellules 5. Feu clignotant 6. Sélecteur à clé ou numérique 7. Capteur pour bord sensible 8. Panneau solaire SYP 9. Caisson batterie PSY24 10. Interface multifonction Pro-View
 ● Accessoires disponibles également en version sans fil **Solemyo Air Net System**
 ● Accessoires d'alimentation solaire **Solemyo**

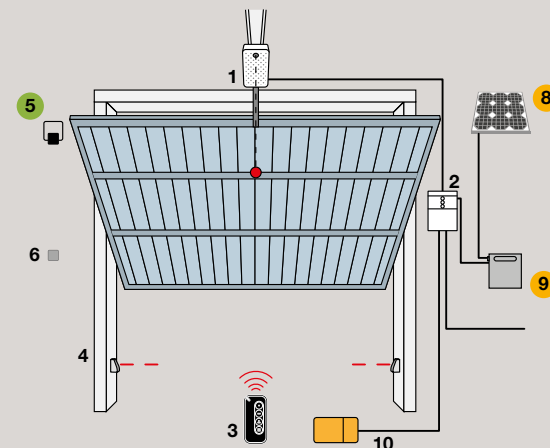
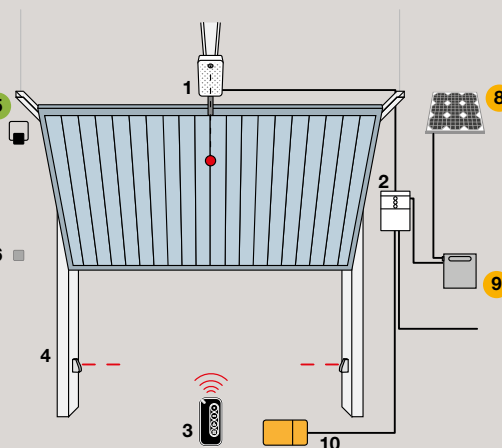

Nice





Systemes pour portails battants

Guide de sélection	62
Toona 4	66
Toona 5	68
Toona 7	70
Wingo4kit BD	72
Wingokit 4024 BD	74
Wingo5kit BD	76
Wingokit 5024 BD	78
Too 230V	80
Too 24V	82
Oltre 1824	84
Walkykit 1024 BD	86
Walkykit 2024 BD	88
Hopp	90
Hyke	92
Hyppo 7000	94
S-Fab	96
M-Fab	98
L-Fab	100
Big-Fab	102

Guide de sélection

Montage en applique, disponible également en kit avec technologie bidirectionnelle

Toona, Toonakit BD pages 66/71

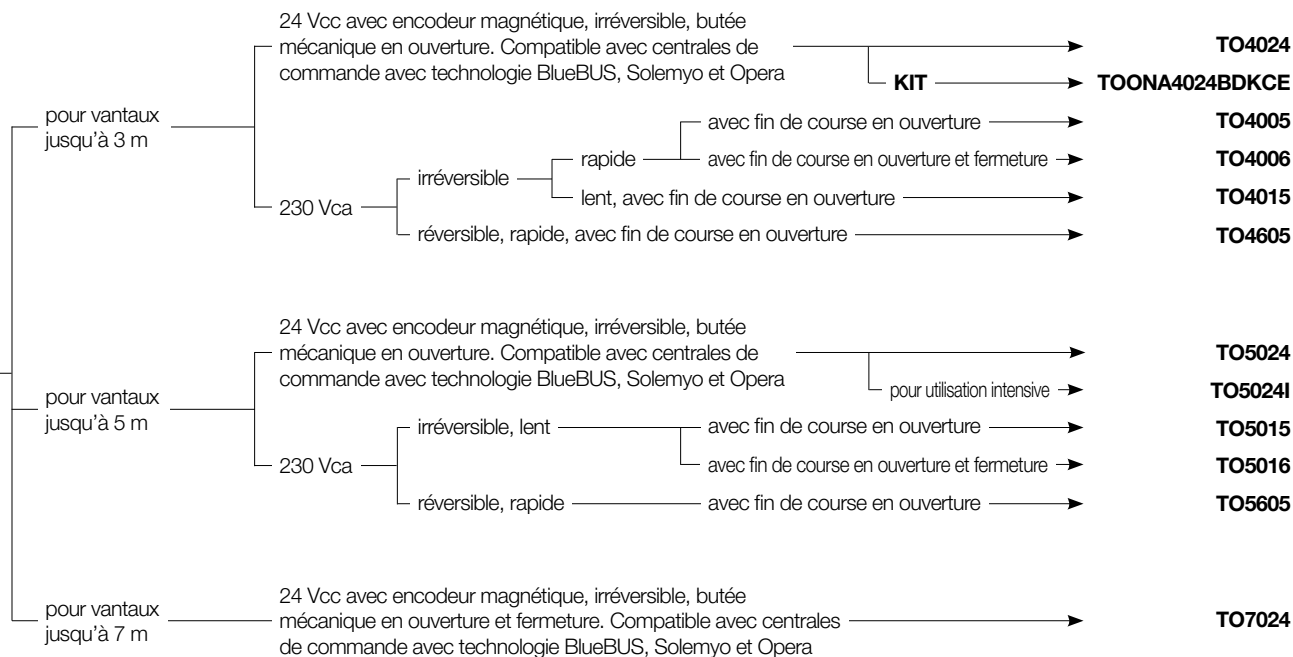

Wingokit BD pages 72/79

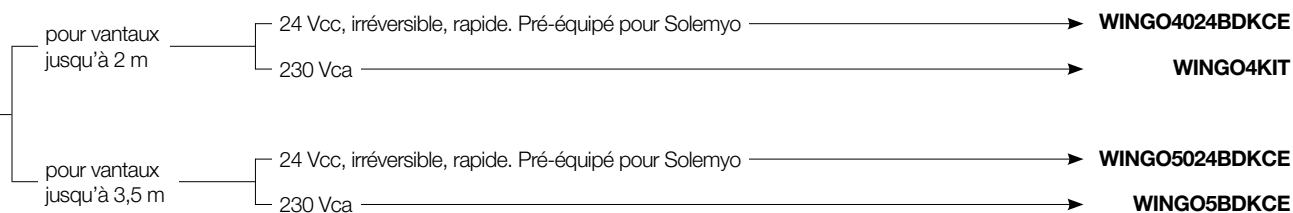

Too pages 80/83

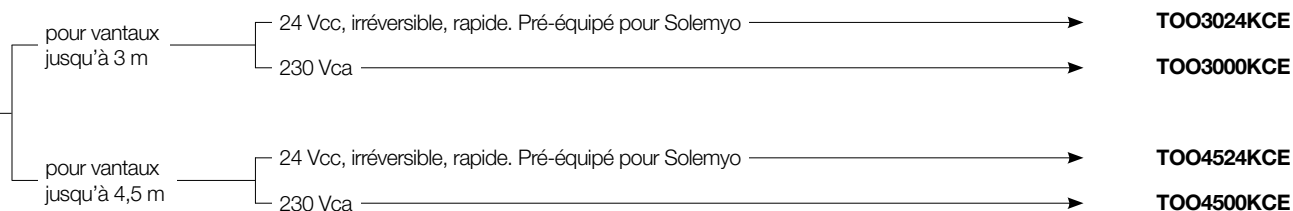

Montage intégrable sur colonne

Pour vantaux jusqu'à 100 kg et longueur jusqu'à 1,8 m. Motoréducteur électromécanique irréversible 24 Vcc. Centrale de commande dédiée avec technologie BlueBus, Solemyo et Opera.

Oltre
pages 84/85

OLTRE 1824



Montage en applique, à bras articulé, conseillé pour colonnes de petites dimensions, en kit avec technologie bidirectionnelle

Pour vantaux jusqu'à 1,8 m, 24 Vcc, irréversible, avec centrale de commande intégrée dotée de BlueBUS, pré-équipée pour Solemyo et Opera. Fin de course mécanique en fermeture.

Walkykit BD
pages 86/89

pour 1 vantail
pour 2 vantaux

WALKY1024BDKCE

WALKY2024BDKCE



Montage en applique, bras articulé, même pour piliers de grandes dimensions et structures légères, disponible aussi en kit avec technologie bidirectionnelle

Pour vantaux jusqu'à 2,4 m, 24 Vcc, irréversible. Centrales de commande compatibles avec Solemyo. Avec fin de course en ouverture.

Hopp
Hoppkit BD
pages 90/91

centrale intégrée, avec technologie BlueBus, Solemyo et Opera
sans centrale intégrée
KIT

HO7124

HO7224

HOPPBDKCE



Guide de sélection

Montage en applique, bras articulé, pour piliers de grandes dimensions, disponible aussi en kit avec technologie bidirectionnelle

Hyke, Hykekit BD
pages 92/93

pour vantaux jusqu'à 3,5 m — 24 Vcc, irréversible. Avec fin de course en ouverture et fermeture

centrale intégrée, avec technologie BlueBus, Solemyo et Opera →
sans centrale intégrée →
KIT →

HK7024

HK7224

HYKEBDKCE



Pour vantaux jusqu'à 3 m, irréversible.

Hypno
pages 94/95

230 Vca avec fin de course en ouverture et fermeture →
24 Vcc avec encodeur magnétique. Compatible avec les centrales de commande avec technologie BlueBUS, Solemyo et Opera →

HY7005

HY7024



Montage enterré, disponible également en kit avec technologie bidirectionnelle

Pour vantaux jusqu'à 2,3 m, 24 Vcc, irréversible, fins de course mécaniques en ouverture et en fermeture.

S-Fab
S-Fabkit BD
pages 96/97

compatible avec les centrales de commandes pré-équipées pour Solemyo →
avec encodeur magnétique, compatible avec centrales de commande avec technologie BlueBUS, Solemyo et Opera →

KIT →

SFAB2024

SFAB2024BDKCE

SFAB2124

KIT →

SFAB2124BDKCE



Montage enterré

Pour vantaux jusqu'à 3 m,
irréversible.
M-Fab
pages 98/99

24 Vcc, avec encodeur magnétique.
Compatible avec les centrales de commande
avec technologie BlueBUS, Solemyo et Opera

MFAB3024

230 Vca, lubrification à la graisse

rapide

MFAB3000

lent

MFAB3000L



Pour vantaux jusqu'à 4 m,
irréversible.
L-Fab
pages 100/101

24 Vcc, avec encodeur magnétique.
Compatible avec les centrales de commande
avec technologie BlueBUS, Solemyo et Opera

LFAB4024

230 Vca

LFAB4000



Pour vantaux jusqu'à 5 m, irréversible,
24 Vcc, avec encodeur magnétique.
Compatible avec les centrales
de commande avec technologie
BlueBUS, Solemyo et Opera.

Big-Fab
pages 102/103

BFAB5024



Nice

Toona 4

Pour portails battants avec vantaux jusqu'à 3 m.

Idéal pour les applications résidentielles.



Disponible aussi en kit

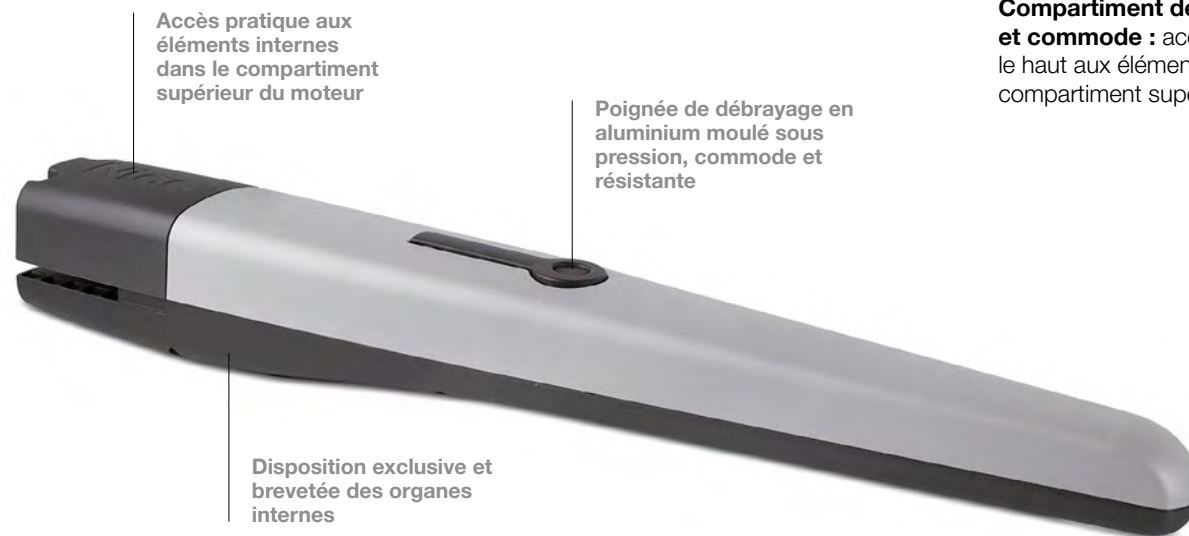

Accès pratique aux éléments internes dans le compartiment supérieur du moteur

Poignée de débrayage en aluminium moulé sous pression, commode et résistante

Disposition exclusive et brevetée des organes internes

Motoréducteur électromécanique à montage en applique Disponible aussi en version 24 Vcc, avec encodeur magnétique.

Fiabilité et durée dans le temps : grâce à la coque composée par deux carters robustes en aluminium laqué polyester ; plus résistante aux agents atmosphériques.

Composants internes en mouvement entièrement en acier, alliages légers et technopolymères.

Silencieux : disposition des organes internes brevetée et vis sans fin en bronze.

Compartiment des branchements spacieux et commode : accès rapide et pratique par le haut aux éléments internes placés dans le compartiment supérieur du moteur.

Simplicité d'installation et d'entretien : avec condensateur incorporé.

Centrales de commande conseillées : MC800, Moonclever MC824H pour TO4024.

Version 24 Vcc avec encodeur magnétique.

Idéal pour une utilisation intensive, compatible avec la centrale de commande Moonclever MC824H.

BlueBus

BiDi

24 V

Yubii

230 V

Solemyo

Opera



Programmable via application

Avec Pro-View o Bidi-WiFi & MyNice Pro App, les installations des systèmes Nice Gate&Door deviennent encore plus simples et plus pratiques.



Plus d'informations page → 28

Code	Description	Unités/ palette
TO4024	Irréversible, 24 Vcc, avec encodeur magnétique, butée mécanique en ouverture	20
TO4005	Irréversible, 230 Vca, rapide, avec fin de course en ouverture	20
TO4006	Irréversible, 230 Vca, rapide, avec fin de course en ouverture et fermeture	20
TO4015	Irréversible, 230 Vca, lent, avec fin de course en ouverture	20
TO4605	Réversible, 230 Vca, rapide, avec fin de course en ouverture	20
TOONA4024BDKCE	Kit pour l'automatisation de portails battants avec vantaux jusqu'à 3 m, 24 Vcc, montage en applique, avec technologie bidirectionnelle	15

Le kit TOONA4024BDKCE contient :

Code	Description	Quantité
TO4024	Motoréducteur électromécanique irréversible à montage en applique avec butée mécanique en ouverture	2
MYGO4	Émetteur 433,92 MHz à 4 canaux	2
MC824H	Centrale de commande avec récepteur radio bidirectionnel enfichable OXIBD inclus	1
EPMB	Paire de photocellules pour extérieur, pré-équipées pour connexion via Nice BlueBUS	1
ELDC	Feu clignotant à LED avec antenne intégrée	1
TS	Panneau de signalisation	1

N.B. Le contenu de l'emballage peut différer : consultez toujours le vendeur.

ACCESSOIRES COMMUNS

Code	Description	Unité Emball.
PLA6	Patte arrière d'une longueur de 250 mm	1
PLA14	Patte arrière réglable à visser	2
PLA15	Patte avant réglable à visser	2
PLA10	Serrure électrique 12 V verticale	1
PLA11	Serrure électrique 12 V horizontale	1
PLA13	Fin de course mécanique pour ouverture ou fermeture	4
TS	Panneau de signalisation	1

ACCESSOIRES POUR VERSIONS 24 V

Code	Description	Unité Emball.
PS324	Batterie 24 V avec chargeur de batterie intégré	1
SYKCE	Kit d'alimentation solaire composé du panneau photovoltaïque SYP et du Boîtier batterie PSY24 avec circuit de contrôle de la recharge	1

Découvrez davantage à la page → 104.

CARACTÉRISTIQUES TECHNIQUES

Code	TO4024	TO4005	TO4006	TO4015	TO4605
CARACTÉRISTIQUES ÉLECTRIQUES					
Alimentation (Vca 50 Hz)*	-		230		
Alimentation (Vcc)	24		-		
Absorption (A)	5		1,5		1,3
Puissance (W)	120		340		300
PERFORMANCES					
Vitesse (m/s)		0,016		0,013	0,016
Force (N)			1800		
Cycle de travail (cycles/heure)	95**		58	54	50
DIMENSIONS ET CARACTÉRISTIQUES GÉNÉRALES					
Degré de protection (IP)			44		
Temp. de fonctionnement (°C min./max.)			-20 ÷ +50		
Dimensions (mm)			820 x 115 x 105 h		
Poids (Kg)			6		

* Version 60 Hz disponible sur demande. ** En présence d'installation optimale.

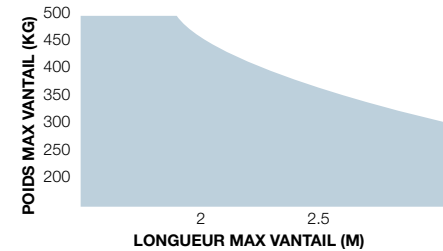
LIMITES D'UTILISATION

La forme, la hauteur du portail et la présence de vent fort peuvent réduire considérablement les valeurs indiquées sur le graphique. Pour les régions venteuses, opter pour les modèles 230 Vca.

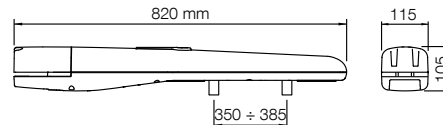
DIMENSIONS

COMPATIBILITÉ AVEC LES SYSTÈMES DE COMMANDE ET LES ACCESSOIRES

TO4024 TO4005 TO4006 TO4015 TO4605	Centrale/Récepteur
	Intégré*
•	MC824H / OXIBD / OXILR
• • • •	MC800 / OXIBD / OXILR
	Émetteur
• • • • •	ERA INTI - 2 canaux, 433,92 MHz, colorés
• • • • •	ERA ONE / MYGO - 1, 2, 4 ou 9 canaux, 433,92 MHz
• • • • •	ERA ONE BD / MYGOBD / ERA ONE LR
• • • • •	ERA FLOR / DOMi
	Photocellule
• • • •	EPS - Slim / EPM - Medium / EPL - Large
• • • • •	EPSB - Slim, BlueBus / EPMB - Medium, BlueBus / EPLB - Large, BlueBus
• • • • •	EPMOR - Medium, à réflexion
• • • • •	EPMORB - Medium, BlueBus, à réflexion
• • • • •	EPMOW - Medium, sans fil autosynchronisées
• • • • •	F210 - Synchronisées, orientables / FT210 - Pour bords sensibles
• • • • •	F210B - BlueBus
	FT210B - Pour bords sensibles, BlueBus
	Clignotant
• • • •	ELAC
•	ELDC
•	WLT - Éclairage multifonction à LED

* Récepteur radio non compatible avec les fonctionnalités O-Box du système Opera.

Nice

Toona 5

Pour portails battants avec vantaux jusqu'à 5 m.

Idéal pour les applications résidentielles et industrielles.

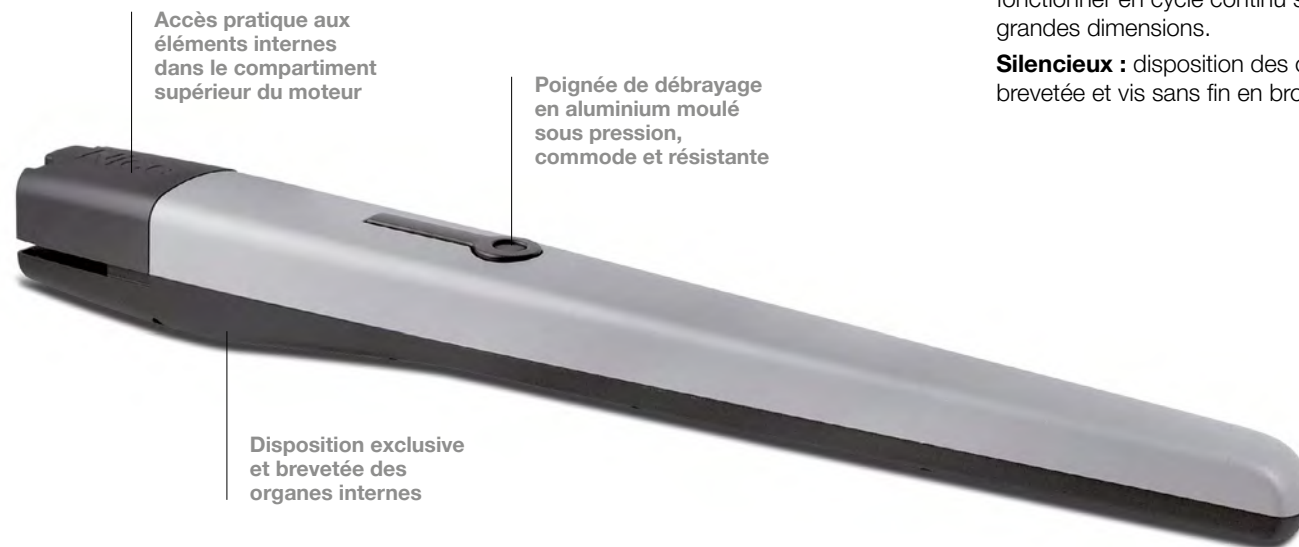

Motoréducteur électromécanique à montage en applique Disponible aussi en version 24 Vcc, avec encodeur magnétique.

Fiabilité et durée dans le temps : grâce à la coque composée par deux carters robustes en aluminium laqué polyester ; plus résistante aux agents atmosphériques.

Composants internes en mouvement entièrement en acier, alliages légers et technopolymères.

TO5024I idéal pour les charges de travail intense grâce au couple de 2200 Nm, il peut fonctionner en cycle continu sur des portails de grandes dimensions.

Silencieux : disposition des organes internes brevetée et vis sans fin en bronze.

Compartiment des branchements spacieux et commode : accès rapide et pratique par le haut aux éléments internes placés dans le compartiment supérieur du moteur.

Simplicité d'installation et d'entretien : avec condensateur incorporé.

Centrales de commande conseillées : MC800, Moonclever MC824H pour TO5024 et TO5024I.

Version 24 Vcc avec encodeur magnétique.

Idéal pour une utilisation intensive, compatible avec la centrale de commande Moonclever MC824H.

BlueBus

BiDi

24 V

Yubii

230 V

Solemyo

Opera



Programmable via application

Avec Pro-View o BiDi-WiFi & MyNice Pro App, les installations des systèmes Nice Gate&Door deviennent encore plus simples et plus pratiques.



Plus d'informations page → 28

Code	Description	Unités/ palette
TO5024	Irréversible, 24 Vcc, avec encodeur magnétique, butée mécanique en ouverture	20
TO5024I	Irréversible, 24 Vcc, avec encodeur magnétique, butée mécanique en ouverture, pour utilisation intensive	20
TO5015	Irréversible, 230 Vca, lent, avec fin de course en ouverture	20
TO5016	Irréversible, 230 Vca, lent, avec fin de course en ouverture et fermeture	20
TO5605	Réversible, 230 Vca, rapide, avec fin de course en ouverture	20

ACCESSOIRES COMMUNS

Code	Description	Unité Emball.
PLA6	Patte arrière d'une longueur de 250 mm	1
PLA8	Patte avant à visser	1
PLA10	Serrure électrique 12 V verticale (obligatoire pour les vantaux de plus de 3 m)	1
PLA11	Serrure électrique 12 V horizontale (obligatoire pour les vantaux de plus de 3 m)	1
PLA13	Fin de course mécanique pour ouverture ou fermeture	4
TS	Panneau de signalisation	1

ACCESSOIRES POUR VERSIONS 24 V

Code	Description	Unité Emball.
PS324	Batterie 24 V avec chargeur de batterie intégré	1
SYKCE	Kit d'alimentation solaire composé du panneau photovoltaïque SYP et du Boîtier batterie PSY24 avec circuit de contrôle de la recharge	1

Découvrez davantage à la page → 104.

CARACTÉRISTIQUES TECHNIQUES

Code	TO5024	TO5024I	TO5015	TO5016	TO5605
CARACTÉRISTIQUES ÉLECTRIQUES					
Alimentation (Vca 50 Hz)*	-		230		
Alimentation (Vcc)	24	-			
Absorption (A)	5	1,5		1,3	
Puissance (W)	120	340		300	
PERFORMANCES					
Vitesse (m/s)	0,016	0,013		0,016	
Force (N)	1800	2200	1800		
Cycle de travail (cycles/heure)	95**	75***		54	50

DIMENSIONS ET CARACTÉRISTIQUES GÉNÉRALES

Degré de protection (IP)	44				
Temp. de fonctionnement (°C min./max.)	-20 ÷ +50				
Dimensions (mm)	965 x 115 x 105 h				
Poids (Kg)	7				

* Version 60 Hz disponible sur demande. ** En présence d'installation optimale. *** La réduction du nombre de manœuvres par rapport à la version TO5024 est uniquement liée à la vitesse inférieure de manœuvre.

LIMITES D'UTILISATION

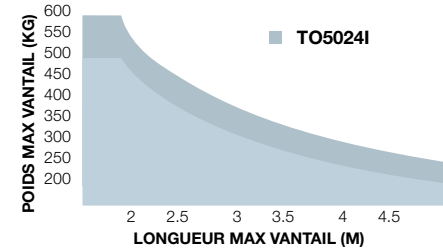

La forme, la hauteur du portail et la présence de vent fort peuvent réduire considérablement les valeurs indiquées sur le graphique. Pour les régions venteuses, opter pour les modèles 230 Vca.

DIMENSIONS

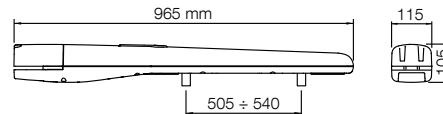

COMPATIBILITÉ AVEC LES SYSTÈMES DE COMMANDE ET LES ACCESSOIRES

TO5024	TO5024I	TO5015	TO5016	TO5605	
					Centrale/Récepteur
					Intégré*
• •					MC824H / OXIBD / OXILR
	• • •				MC800 / OXIBD / OXILR
					Émetteur
• • • • •					ERA INTI - 2 canaux, 433,92 MHz, colorés
• • • • •					ERA ONE / MYGO - 1, 2, 4 ou 9 canaux, 433,92 MHz
• • • • •					ERA ONE BD / MYGOBD / ERA ONE LR
• • • • •					ERA FLOR / DOMi
					Photocellule
• • •					EPS - Slim / EPM - Medium / EPL - Large
• • • • •					EPSB - Slim, BlueBus / EPMB - Medium, BlueBus / EPLB - Large, BlueBus
• • • • •					EPMOR - Medium, à réflexion
• • • • •					EPMORB - Medium, BlueBus, à réflexion
• • • • •					EPMOW - Medium, sans fil autosynchronisées
• • •					F210 - Synchronisées, orientables / FT210 - Pour bords sensibles
• • • • •					F210B - BlueBus
					FT210B - Pour bords sensibles, BlueBus
					Clignotant
• • •					ELAC
• •					ELDC
• •					WLT - Éclairage multifonction à LED

* Récepteur radio non compatible avec les fonctionnalités O-Box du système Opera.

Nice

Toona 7

Pour portails battants avec vantaux jusqu'à 7 m.

Idéal pour les applications industrielles destinées à une utilisation intensive.

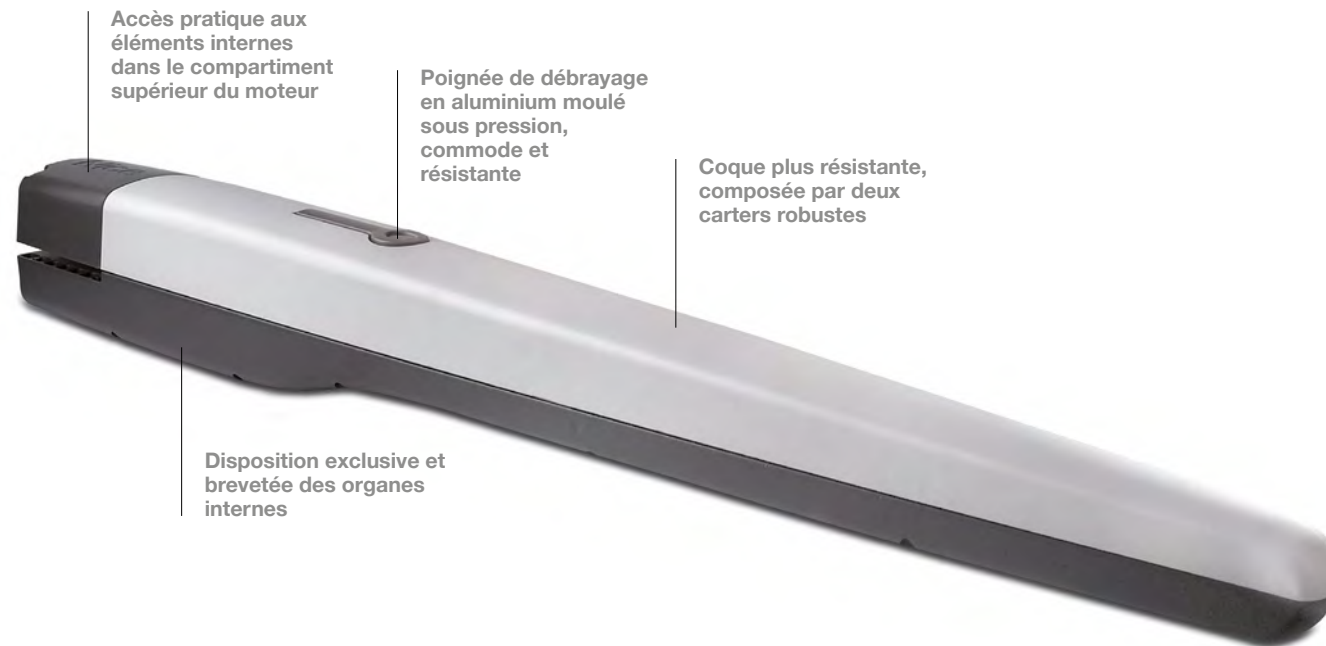

Motoréducteur électromécanique à montage externe, alimenté par 24 Vcc, avec encodeur magnétique.

Fiabilité et durée dans le temps : grâce à la coque composée par deux carters robustes en aluminium laqué polyester ; plus résistante aux agents atmosphériques.

Composants internes en mouvement entièrement en acier, alliages légers et technopolymères.

Silencieux : disposition des organes internes brevetée et vis sans fin en bronze.

Compartiment des branchements spacieux et commode : accès rapide et pratique par le haut aux éléments internes placés dans le compartiment supérieur du moteur.

Centrale de commande Moonclever MC824H.

BlueBus

BiDi

24 V

Yubii

Solemyo

Opera



Programmable via application

Avec Pro-View o Bidi-WiFi & MyNice Pro App, les installations des systèmes Nice Gate&Door deviennent encore plus simples et plus pratiques.



Plus d'informations page → 28

Code	Description	Unités/ palette
TO7024	Irréversible, 24 Vcc, avec encodeur magnétique, butée mécanique en ouverture et fermeture	20

ACCESSOIRES COMMUNS

Code	Description	Unité Emball.
PS324	Batterie 24 V avec chargeur de batterie intégré	1
PLA10	Serrure électrique 12 V verticale (obligatoire pour les vantaux de plus de 3 m)	1
PLA11	Serrure électrique 12 V horizontale (obligatoire pour les vantaux de plus de 3 m)	1
SYKCE	Kit d'alimentation solaire composé du panneau photovoltaïque SYP et du Boîtier batterie PSY24 avec circuit de contrôle de la recharge	1
TS	Panneau de signalisation	1

Découvrez davantage à la page → 104.

CARACTÉRISTIQUES TECHNIQUES

Code	TO7024
------	---------------

CARACTÉRISTIQUES ÉLECTRIQUES

Alimentation (Vcc)	24
Absorption (A)	5
Puissance (W)	120

PERFORMANCES

Vitesse (m/s)	0,013
Force (N)	2700
Cycle de travail (cycles/heure)	41

DIMENSIONS ET CARACTÉRISTIQUES GÉNÉRALES

Degré de protection (IP)	44
Temp. de fonctionnement (°C min./max.)	-20 ÷ +50
Dimensions (mm)	1200 x 128 x 150 h
Poids (Kg)	15

LIMITES D'UTILISATION

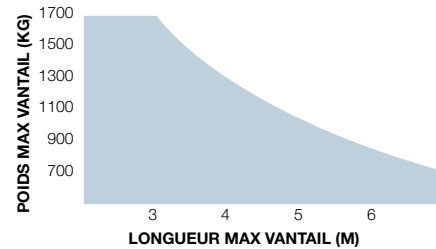

La forme, la hauteur du portail et la présence de vent fort peuvent réduire considérablement les valeurs indiquées sur le graphique.

DIMENSIONS

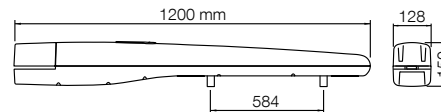

COMPATIBILITÉ AVEC LES SYSTÈMES DE COMMANDE ET LES ACCESSOIRES

TO7024

Centrale/Récepteur

Intégré*

- **MC824H / OXIBD / OXILR**

Émetteur

- **ERA INTI** - 2 canaux, 433,92 MHz, colorés
- **ERA ONE / MYGO** - 1, 2, 4 ou 9 canaux, 433,92 MHz
- **ERA ONE BD / MYGOBD / ERA ONE LR**
- **ERA FLOR / DOMI**

Photocellule

EPS - Slim / **EPM** - Medium / **EPL** - Large

- **EPSB** - Slim, BlueBus / **EPMB** - Medium, BlueBus / **EPLB** - Large, BlueBus

EPMOR - Medium, à réflexion

- **EPMORB** - Medium, BlueBus, à réflexion
- **EPMOW** - Medium, sans fil autosynchronisées

F210 - Synchronisées, orientables / **FT210** - Pour bords sensibles

- **F210B** - BlueBus

FT210B - Pour bords sensibles, BlueBus

Clignotant

ELAC

- **ELDC**
- **WLT** - Éclairage multifonction à LED

* Récepteur radio non compatible avec les fonctionnalités O-Box du système Opera.

Nice

Wingo4kit BD

Pour portails battants avec vantaux jusqu'à 2 m.



Disponible en kit

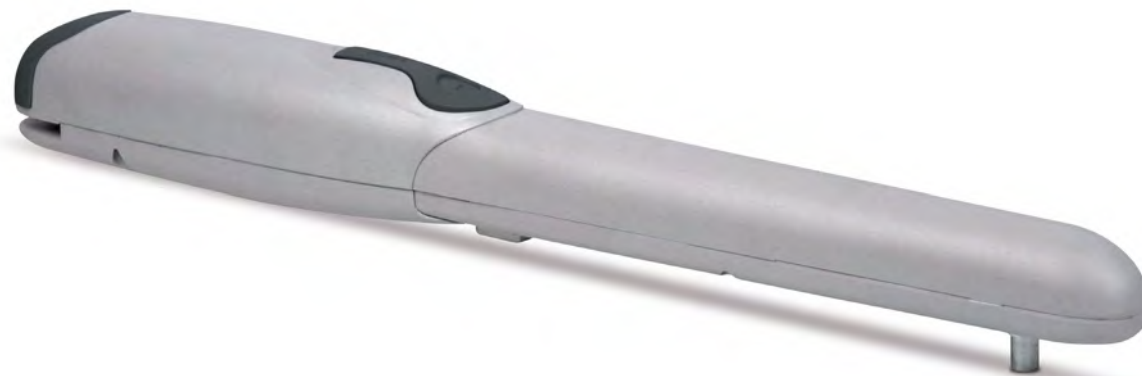

Motoréducteur électromécanique à montage en applique

Fiabilité et silence : disposition des organes internes brevetée, réduction des pièces en mouvement.

Facilité d'installation : branchements électriques par le haut, après le montage du motoréducteur.

Condensateur incorporé.

Débrayage pratique par clé personnalisée Nice et serrure standard (de série).

Fins de course mécaniques en ouverture prémontés.

Centrale de commande MC800.

BlueBus

BiDi

230 V

Yubii

Opera



Programmable via application

Avec Pro-View o Bidi-WiFi & MyNice Pro App, les installations des systèmes Nice Gate&Door deviennent encore plus simples et plus pratiques.



Plus d'informations page → 28

Code	Description	Unités/ palette
WINGO4BDKCE	Kit pour l'automatisation de portails battants avec vantaux jusqu'à 2 m, montage en applique, avec technologie bidirectionnelle	15



Le kit contient :

Code	Description	Quantité
WG4000	Motoréducteur électromécanique à montage en applique avec débrayage par clé Nice et fin de course mécanique en ouverture	2
INTI2	Émetteur 433,92 MHz à 2 canaux	2
MC800	Centrale de commande avec récepteur radio bidirectionnel enfichable OXIBD intégré	1
EPM	Paire de photocellules pour extérieur	1
ELAC	Feu clignotant à LED avec antenne intégrée	1
TS	Panneau de signalisation	1

N.B. Le contenu de l'emballage peut différer : consultez toujours le vendeur.

ACCESSOIRES COMMUNS

Code	Description	Unité Emball.
PLA14	Patte arrière réglable à visser	2
PLA15	Patte avant réglable à visser	2

Découvrez davantage à la page → 104.

CARACTÉRISTIQUES TECHNIQUES

Code	WG4000
------	---------------

CARACTÉRISTIQUES ÉLECTRIQUES

Alimentation (Vca 50 Hz)*	230
Absorption (A)	1,5
Puissance (W)	200

PERFORMANCES

Vitesse (m/s)	0,016
Force (N)	1500
Cycle de travail (cycles/heure)	30

DIMENSIONS ET CARACTÉRISTIQUES GÉNÉRALES

Degré de protection (IP)	44
Temp. de fonctionnement (°C min./max.)	-20 ÷ +50
Dimensions (mm)	770 x 98 x 95 h
Poids (Kg)	6

* Version 60 Hz disponible sur demande.

LIMITES D'UTILISATION

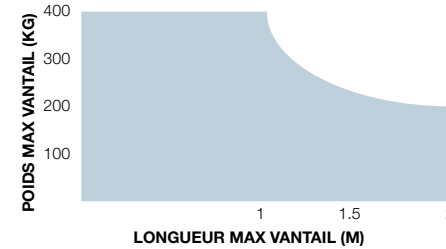

DIMENSIONS

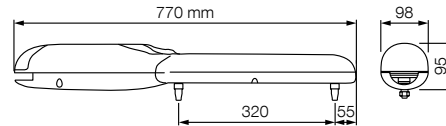

COMPATIBILITÉ AVEC LES SYSTÈMES DE COMMANDE ET LES ACCESSOIRES

WG4000

Centrale/Récepteur
Intégré*
• MC800* / OXIBD / OXILR
Émetteur
• ERA INTI - 2 canaux, 433,92 MHz, colorés
• ERA ONE / MYGO - 1, 2, 4 ou 9 canaux, 433,92 MHz
• ERA ONE BD / MYGOBD / ERA ONE LR
• ERA FLOR / DOMi
Photocellule
• EPS - Slim / EPM - Medium / EPL - Large
• EPSB - Slim, BlueBus / EPMB - Medium, BlueBus / EPLB - Large, BlueBus
• EPMOR - Medium, à réflexion
• EPMORB - Medium, BlueBus, à réflexion
• EPMOW - Medium, sans fil autosynchronisées
• F210 - Synchronisées, orientables / FT210 - Pour bords sensibles
• F210B - BlueBus
FT210B - Pour bords sensibles, BlueBus
Clignotant
• ELAC
ELDC
WLT - Éclairage multifonction à LED

* Récepteur radio non compatible avec les fonctionnalités O-Box du système Opera.

Nice

Wingokit 4024 BD

Pour portails battants avec vantaux jusqu'à 2 m.



Disponible en kit



24 V

BiDi

Yubii

Solemyo

Opera

Motoréducteur électromécanique 24 Vcc à montage en applique.

Fiabilité et silence : disposition des organes internes brevetée, réduction des pièces en mouvement.

Facilité d'installation : branchements électriques par le haut, après le montage du motoréducteur.

Débrayage pratique par clé personnalisée Nice et serrure standard (de série).

Fins de course mécaniques en ouverture prémontés.

Centrale de commande Moonclever MC424L.

Programmable via application

Avec Pro-View o Bidi-WiFi & MyNice Pro App, les installations des systèmes Nice Gate&Door deviennent encore plus simples et plus pratiques.



Plus d'informations page → 28

Code	Description	Unités/ palette
WINGO4024BDKCE	Kit pour l'automatisation de portails battants avec vantaux jusqu'à 2 m, 24 Vcc, montage en applique, avec technologie bidirectionnelle	15



Le kit contient :

Code	Description	Quantité
WG4024	Motoréducteur électromécanique à montage en applique avec débrayage par clé Nice et fin de course mécanique en ouverture	2
INTI2	Émetteur 433,92 MHz à 2 canaux	2
MC424L	Centrale de commande avec récepteur radio intégré et récepteur radio bidirectionnel enfichable OXIBD inclus	1
EPM	Paire de photocellules pour extérieur	1
ELDC	Feu clignotant à LED avec antenne intégrée	1
TS	Panneau de signalisation	1

N.B. Le contenu de l'emballage peut différer : consultez toujours le vendeur.

ACCESSOIRES COMMUNS

Code	Description	Unité Emball.
PS124	Batterie 24 V avec chargeur de batterie intégré	1
PLA14	Patte arrière réglable à visser	2
PLA15	Patte avant réglable à visser	2
PLA10	Serrure électrique 12 V verticale	1
PLA11	Serrure électrique 12 V horizontale	1
SYKCE	Kit d'alimentation solaire composé du panneau photovoltaïque SYP et du Boîtier batterie PSY24 avec circuit de contrôle de la recharge	1

Découvrez davantage à la page → 104.

CARACTÉRISTIQUES TECHNIQUES

Code	WG4024
------	---------------

CARACTÉRISTIQUES ÉLECTRIQUES

Alimentation (Vcc)	24
Absorption (A)	3,5
Puissance (W)	85

PERFORMANCES

Vitesse (m/s)	0,018
Force (N)	1500
Cycle de travail (cycles/heure)	30

DIMENSIONS ET CARACTÉRISTIQUES GÉNÉRALES

Degré de protection (IP)	44
Temp. de fonctionnement (°C min./max.)	-20 ÷ +50
Dimensions (mm)	770 x 98 x 95 h
Poids (Kg)	6

LIMITES D'UTILISATION

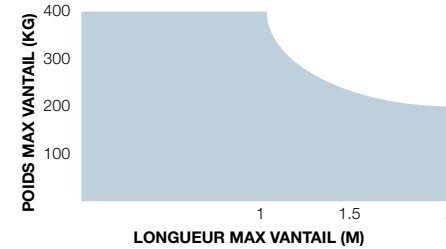

DIMENSIONS

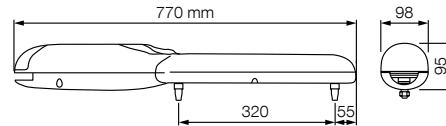

COMPATIBILITÉ AVEC LES SYSTÈMES DE COMMANDE ET LES ACCESSOIRES

WG4024

Centrale/Récepteur

Intégré*

- **MC424L* / OXIBD / OXILR**

Émetteur

- **ERA INTI** - 2 canaux, 433,92 MHz, colorés
- **ERA ONE / MYGO** - 1, 2, 4 ou 9 canaux, 433,92 MHz
- **ERA ONE BD / MYGOBD / ERA ONE LR**

- **ERA FLOR / DOMi**

Photocellule

- **EPS** - Slim / **EPM** - Medium / **EPL** - Large
- **EPSB** - Slim, BlueBus / **EPMB** - Medium, BlueBus / **EPLB** - Large, BlueBus
- **EPMOR** - Medium, à réflexion
- **EPMORB** - Medium, BlueBus, à réflexion
- **EPMOW** - Medium, sans fil autosynchronisées
- **F210** - Synchronisées, orientables / **FT210** - Pour bords sensibles

F210B - BlueBus

FT210B - Pour bords sensibles, BlueBus

Clignotant

ELAC

- **ELDC**
- **WLT** - Éclairage multifonction à LED

* Récepteur radio non compatible avec les fonctionnalités O-Box du système Opera.

Nice

Wingo5kit BD

Pour portails battants avec vantaux jusqu'à 3,5 m.



Disponible en kit



Motoréducteur électromécanique à montage en applique

Fiabilité et silence : disposition des organes internes brevetée, réduction des pièces en mouvement.

Facilité d'installation : branchements électriques par le haut, après le montage du motoréducteur.

Débrayage pratique par clé personnalisée Nice et serrure standard (de série).

Fins de course mécaniques en ouverture prémontés.

Centrale de commande MC800.

BlueBus

BiDi

230 V

Yubii

Opera



Programmable via application

Avec Pro-View o Bidi-WiFi & MyNice Pro App, les installations des systèmes Nice Gate&Door deviennent encore plus simples et plus pratiques.



Plus d'informations page → 28

Code	Description	Unités/ palette
WINGO5BDKCE	Kit pour l'automatisation de portails battants avec vantaux jusqu'à 3,5 m, montage en applique, avec technologie bidirectionnelle	15

Le kit contient :

Code	Description	Quantité
WG5000	Motoréducteur électromécanique à montage en applique avec débrayage par clé Nice et fin de course mécanique en ouverture	2
INTI2	Émetteur 433,92 MHz à 2 canaux	2
MC800	Centrale de commande avec récepteur radio bidirectionnel enfichable OXIBD intégré	1
EPM	Paire de photocellules pour extérieur	1
ELAC	Feu clignotant à LED avec antenne intégrée.	1
TS	Panneau de signalisation	1

N.B. Le contenu de l'emballage peut différer : consultez toujours le vendeur.

ACCESSOIRES COMMUNS

Code	Description	Unité Emball.
PLA6	Patte arrière d'une longueur de 250 mm	1
PLA8	Patte avant à visser	1
PLA10	Serrure électrique 12 V verticale (obligatoire pour les vantaux de plus de 3 m)	1
PLA11	Serrure électrique 12 V horizontale (obligatoire pour les vantaux de plus de 3 m)	1

Découvrez davantage à la page → 104.

CARACTÉRISTIQUES TECHNIQUES

Code	WG5000
CARACTÉRISTIQUES ÉLECTRIQUES	
Alimentation (Vca 50 Hz)*	230
Absorption (A)	1,5
Puissance (W)	200
PERFORMANCES	
Vitesse (m/s)	0,013
Force (N)	1700
Cycle de travail (cycles/heure)	30
DIMENSIONS ET CARACTÉRISTIQUES GÉNÉRALES	
Degré de protection (IP)	44
Temp. de fonctionnement (°C min./max.)	-20 ÷ +50
Dimensions (mm)	920 x 98 x 95 h
Poids (Kg)	6

* Version 60 Hz disponible sur demande.

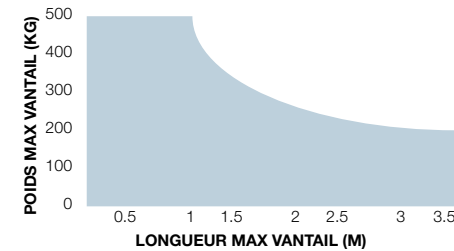
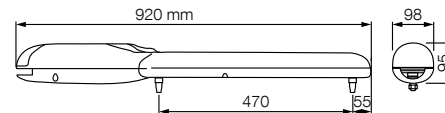
LIMITES D'UTILISATION

DIMENSIONS

COMPATIBILITÉ AVEC LES SYSTÈMES DE COMMANDE ET LES ACCESSOIRES
WG5000
Centrale/Récepteur
Intégré*

- **MC800* / OXIBD / OXILR**

Émetteur

- **ERA INTI** - 2 canaux, 433,92 MHz, colorés
- **ERA ONE / MYGO** - 1, 2, 4 ou 9 canaux, 433,92 MHz
- **ERA ONE BD / MYGOBD / ERA ONE LR**
- **ERA FLOR / DOMI**

Photocellule

- **EPS** - Slim / **EPM** - Medium / **EPL** - Large
- **EPSB** - Slim, BlueBus / **EPMB** - Medium, BlueBus / **EPLB** - Large, BlueBus
- **EPMOR** - Medium, à réflexion
- **EPMORB** - Medium, BlueBus, à réflexion
- **EPMOW** - Medium, sans fil autosynchronisées
- **F210** - Synchronisées, orientables / **FT210** - Pour bords sensibles
- **F210B** - BlueBus

FT210B - Pour bords sensibles, BlueBus

Clignotant

- **ELAC**
- **ELDC**

WLT - Éclairage multifonction à LED

* Récepteur radio non compatible avec les fonctionnalités O-Box du système Opera.

Nice

Wingokit 5024 BD

Pour portails battants avec vantaux jusqu'à 3,5 m.



Disponible en kit



24 V

BiDi

Yubii

Solemyo

Opera

Motoréducteur électromécanique 24 Vcc à montage en applique.

Fiabilité et silence : disposition des organes internes brevetée, réduction des pièces en mouvement.

Facilité d'installation : branchements électriques par le haut, après le montage du motoréducteur.

Débrayage pratique par clé personnalisée Nice et serrure standard (de série).

Fins de course mécaniques en ouverture prémontés.

Centrale de commande Moonclever MC424L.

Programmable via application

Avec Pro-View o Bidi-WiFi & MyNice Pro App, les installations des systèmes Nice Gate&Door deviennent encore plus simples et plus pratiques.



Plus d'informations page → 28

Code	Description	Unités/ palette
WINGO5024BDKCE	Kit pour l'automatisation de portails battants avec vantaux jusqu'à 3,5 m, 24 Vcc, montage en applique, avec technologie bidirectionnelle	15



Le kit contient :

Code	Description	Quantité
WG5024	Motoréducteur électromécanique à montage en applique avec débrayage par clé Nice et fin de course mécanique en ouverture	2
INTI2	Émetteur 433,92 MHz à 2 canaux	2
MC424L	Centrale de commande avec récepteur radio intégré et récepteur radio bidirectionnel enfichable OXIBD inclus	1
EPM	Paire de photocellules pour extérieur	1
ELDC	Feu clignotant à LED avec antenne intégrée	1
TS	Panneau de signalisation	1

N.B. Le contenu de l'emballage peut différer : consultez toujours le vendeur.

ACCESSOIRES COMMUNS

Code	Description	Unité Emball.
PS124	Batterie 24 V avec chargeur de batterie intégré	1
PLA6	Patte arrière d'une longueur de 250 mm	1
PLA8	Patte avant à visser	1
PLA10	Serrure électrique 12 V verticale (obligatoire pour les vantaux de plus de 3 m)	1
PLA11	Serrure électrique 12 V horizontale (obligatoire pour les vantaux de plus de 3 m)	1
SYKCE	Kit d'alimentation solaire composé du panneau photovoltaïque SYP et du Boîtier batterie PSY24 avec circuit de contrôle de la recharge	1

Découvrez davantage à la page → 104.

CARACTÉRISTIQUES TECHNIQUES

Code	WG5024
------	---------------

CARACTÉRISTIQUES ÉLECTRIQUES

Alimentation (Vcc)	24
Absorption (A)	3,5
Puissance (W)	85

PERFORMANCES

Vitesse (m/s)	0,016
Force (N)	1500
Cycle de travail (cycles/heure)	30

DIMENSIONS ET CARACTÉRISTIQUES GÉNÉRALES

Degré de protection (IP)	44
Temp. de fonctionnement (°C min./max.)	-20 ÷ +50
Dimensions (mm)	920 x 98 x 95 h
Poids (Kg)	6

LIMITES D'UTILISATION

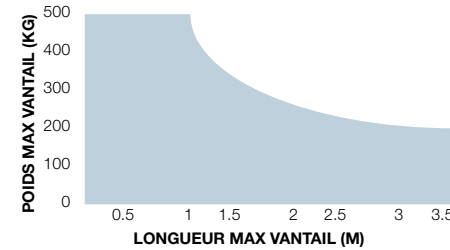

DIMENSIONS

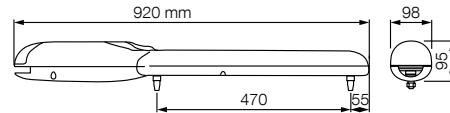

COMPATIBILITÉ AVEC LES SYSTÈMES DE COMMANDE ET LES ACCESSOIRES

WG5024

Centrale/Récepteur

Intégré*

- **MC424L* / OXIBD / OXILR**

Émetteur

- **ERA INTI** - 2 canaux, 433,92 MHz, colorés
- **ERA ONE / MYGO** - 1, 2, 4 ou 9 canaux, 433,92 MHz
- **ERA ONE BD / MYGOBD / ERA ONE LR**

- **ERA FLOR / DOMI**

Photocellule

- **EPS** - Slim / **EPM** - Medium / **EPL** - Large
- **EPSB** - Slim, BlueBus / **EPMB** - Medium, BlueBus / **EPLB** - Large, BlueBus
- **EPMOR** - Medium, à réflexion
- **EPMORB** - Medium, BlueBus, à réflexion
- **EPMOW** - Medium, sans fil autosynchronisées
- **F210** - Synchronisées, orientables / **FT210** - Pour bords sensibles

F210B - BlueBus

FT210B - Pour bords sensibles, BlueBus

Clignotant

ELAC

- **ELDC**

- **WLT** - Éclairage multifonction à LED

* Récepteur radio non compatible avec les fonctionnalités O-Box du système Opera.

Nice

Too 230V

Pour portails battants avec vantaux jusqu'à 4,5 m.



Disponible en kit



Motoréducteur électromécanique télescopique, montage extérieur. Idéal pour un usage résidentiel.

Polyvalent, grâce à sa forme de tige disponible en deux versions avec une course jusqu'à 400 mm et 500 mm, le moteur s'adapte à tout type de portail battant.

Design linéaire, idéal pour les contextes architecturaux modernes.

Fiabilité et durée dans le temps, grâce à la robuste structure en aluminium peint avec poudre époxy ; tige en acier inox.

Pratique compartiment des branchements : accès rapide aux parties internes situées dans le compartiment supérieur du moteur.

Installation simple, aucune soudure avec les pattes fournies et fixation arrière facilement réglable.

Déverrouillage pratique : avec clé personnalisée Nice dans la partie supérieure du moteur.

Centrale de commande conseillée : MC800.

230 V

BiDi

Opera



Programmable via application

Avec Pro-View ou Bidi-WiFi & MyNice Pro App, les installations des systèmes Nice Gate&Door deviennent encore plus simples et plus pratiques.



Plus d'informations page → 28

Code	Description	Unités/ palette
TOO3000KCE	Kit pour l'automatisme de portails battants avec vantaux jusqu'à 3 et 300 kg, 230 Vca, montage extérieur.	18
TOO4500KCE	Kit pour l'automatisme de portails battants avec vantaux jusqu'à 4,5 m et 250 kg, 230 Vca, montage extérieur.	18

Le kit TOO3000KCE contient :

Code	Description	Quantité
TOO3000	Moteur télescopique, 230 Vca, pour vantaux jusqu'à 3 mètres et 300 kg	2
INTI2	Émetteur 433,92 MHz à 2 canaux	2
MC800	Centrale de commande avec récepteur radio bidirectionnel enfichable OXIBD inclus	1
EPM	Paire de photocellules pour extérieur	1
ELAC	Feu clignotant à LED avec antenne intégrée	1
TS	Plaque signalétique	1

Le kit TOO4500KCE contient :

Code	Description	Quantité
TOO4500	Moteur télescopique, 230 Vca, pour vantaux jusqu'à 4,5 mètres et 250 kg	2
INTI2	Émetteur 433,92 MHz à 2 canaux	2
MC800	Centrale de commande avec récepteur radio bidirectionnel enfichable OXIBD inclus	1
EPM	Paire de photocellules pour extérieur	1
ELAC	Feu clignotant à LED avec antenne intégrée	1
TS	Plaque signalétique	1

N.B. Le contenu de l'emballage peut différer : consultez toujours le vendeur.

ACCESSOIRES COMMUNS

Code	Description	Unité Emball.
PLA10	Serrure électrique 12 V verticale (obligatoire pour les vantaux de plus de 3 m)	1
PLA11	Serrure électrique 12 V horizontale (obligatoire pour les vantaux de plus de 3 m)	1

Code	TOO3000	TOO4500
CARACTÉRISTIQUES ÉLECTRIQUES		
Alimentation (Vca 50/60 Hz)	230	230
Absorption (A)	1,1	1,1
Puissance (W)	250	250
PERFORMANCES		
Vitesse (m/s)	0,016	0,016
Force (N)	300	300
Cycle de travail (cycles/heure)	24	24
DIMENSIONS ET CARACTÉRISTIQUES GÉNÉRALES		
Degré de protection (IP)	54	
Temp. de fonctionnement (°C min./max.)	-20 ÷ +50	
Dimensions (mm)	700x100x177 h	800x100x177 h
Poids (Kg)	5,5	6

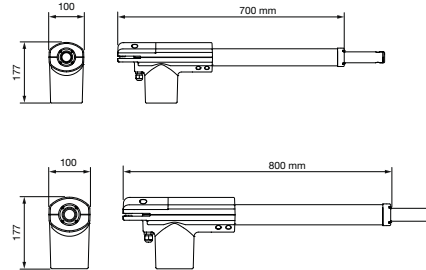
DIMENSIONS

COMPATIBILITÉ AVEC LES SYSTÈMES DE COMMANDE ET LES ACCESSOIRES

 TOO3000
TOO4500

Centrale/Récepteur
Intégré*

- • OXIBD / OXILR

Émetteur

- • ERA INTI - 2 canaux, 433,92 MHz, colorés
- • ERA ONE / MYGO - 1, 2, 4 ou 9 canaux, 433,92 MHz
- • ERA ONE BD / MYGOBD / ERA ONE LR
- • ERA FLOR / DOMi

Photocellule

- • EPS - Slim / EPM - Medium / EPL - Large
- • EPSB - Slim, BlueBus / EPMB - Medium, BlueBus / EPLB - Large, BlueBus
- • EPMOR - Medium, à réflexion
- • EPMORB - Medium, BlueBus, à réflexion
- • EPMOW - Medium, sans fil autosynchronisées
- • F210 - Synchronisées, orientables / FT210 - Pour bords sensibles
- • F210B - BlueBus
- • FT210B - Pour bords sensibles, BlueBus

Clignotant

- • ELAC

ELDC

WLT - Éclairage multifonction à LED

* Récepteur radio non compatible avec les fonctionnalités O-Box du système Opera.

Nice

Too 24V

Pour portails battants avec vantaux jusqu'à 4,5 m.



Disponible en kit



24 V

Solemyo

Opera

Motoréducteur électromécanique télescopique, montage extérieur. Idéal pour un usage résidentiel.

Polyvalent, grâce à sa forme de tige disponible en deux versions avec une course jusqu'à 400 mm et 500 mm, le moteur s'adapte à tout type de portail battant.

Design linéaire, idéal pour les contextes architecturaux modernes.

Fiabilité et durée dans le temps, grâce à la robuste structure en aluminium peint avec poudre époxy ; tige en acier inox.

Pratique compartiment des branchements : accès rapide aux parties internes situées dans le compartiment supérieur du moteur.

Installation simple, aucune soudure avec les pattes fournies et fixation arrière facilement réglable.

Déverrouillage pratique : avec clé personnalisée Nice dans la partie supérieure du moteur.

Compatible avec la centrale de commande Moonclever MC424L :

- programmation facile avec une seule touche ;
- embrayage avec sécurité anti-écrasement ;
- mémorisation des fins de course en ouverture et fermeture en auto-apprentissage ;
- programmation du temps de pause ;
- vantail pour piétons ;
- ralentissement en ouverture et fermeture ;
- fiable avec la détection d'obstacles ;
- possibilité de raccordement aux bords sensibles 8,2 KOhm ;
- fonctionnement en l'absence de courant avec batteries en option (PS124) pouvant être logées dans la centrale.



Programmable via application

Avec Pro-View ou Bidi-WiFi & MyNice Pro App, les installations des systèmes Nice Gate&Door deviennent encore plus simples et plus pratiques.



Plus d'informations page → 28

Code	Description	Unités/ palette
TOO3024KCE	Kit pour l'automatisme de portails battants avec vantaux jusqu'à 3 et 300 kg, 24 Vca, montage extérieur. Compatible avec Solemyo	18
TOO4524KCE	Kit pour l'automatisme de portails battants avec vantaux jusqu'à 4,5 et 250 kg, 24 Vcc, montage extérieur. Compatible avec Solemyo	18



Le kit TOO3024KCE contient :

Code	Description	Quantité
TOO3024	Moteur télescopique, 24 Vca, pour vantaux jusqu'à 3 mètres et 300 kg.	2
INTI2	Émetteur 433,92 MHz à 2 canaux	2
MC424L	Centrale de commande avec récepteur radio intégré et récepteur radio bidirectionnel enfichable OXIBD inclus	1
EPM	Paire de photocellules pour extérieur	1
ELDC	Feu clignotant à LED avec antenne intégrée	1
TS	Plaque signalétique	1



Le kit TOO4524KCE contient :

Code	Description	Quantité
TOO4524	Moteur télescopique, 24 Vca, pour vantaux jusqu'à 4,5 mètres et 250 kg.	2
INTI2	Émetteur 433,92 MHz à 2 canaux	2
MC424L	Centrale de commande avec récepteur radio intégré et récepteur radio bidirectionnel enfichable OXIBD inclus	1
EPM	Paire de photocellules pour extérieur	1
ELDC	Feu clignotant à LED avec antenne intégrée	1
TS	Plaque signalétique	1

N.B. Le contenu de l'emballage peut différer : consultez toujours le vendeur.

ACCESSOIRES COMMUNS

Code	Description	Unité Emball.
PS124	Batterie 24 V avec chargeur de batterie intégré	1
PLA10	Serrure électrique 12 V verticale (obligatoire pour les vantaux de plus de 3 m)	1
PLA11	Serrure électrique 12 V horizontale (obligatoire pour les vantaux de plus de 3 m)	1
SYKCE	Kit d'alimentation solaire composé du panneau photovoltaïque SYP et du Boîtier batterie PSY24 avec circuit de contrôle de la recharge	1

Code	TOO3024	TOO4524
CARACTÉRISTIQUES ÉLECTRIQUES		
Alimentation (Vcc)	24	24
Absorption (A)	1,1	1,1
Puissance (W)	120	120
PERFORMANCES		
Vitesse (m/s)	0,014	0,014
Force (N)	300	300
Cycle de travail (cycles/heure)	24	24
DIMENSIONS ET CARACTÉRISTIQUES GÉNÉRALES		
Degré de protection (IP)	54	
Temp. de fonctionnement (°C min./max.)	-20 ÷ +50	
Dimensions (mm)	700x100x177 h	800x100x177 h
Poids (Kg)	5,5	6

DIMENSIONS

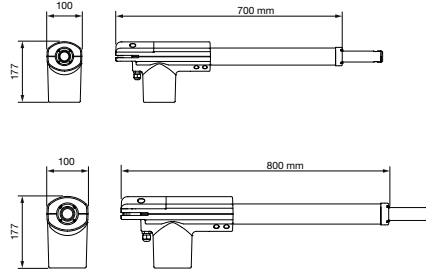

**COMPATIBILITÉ AVEC LES SYSTÈMES DE COMMANDE ET LES ACCES-
SOIRES**

TOO3024
TOO4524

Centrale/Récepteur

Intégré*

- • OXIBD / OXILR

Émetteur

- • ERA INTI - 2 canaux, 433,92 MHz, colorés
- • ERA ONE / MYGO - 1, 2, 4 ou 9 canaux, 433,92 MHz
- • ERA ONE BD / MYGOBD / ERA ONE LR
- • ERA FLOR / DOMI

Photocellule

- • EPS - Slim / EPM - Medium / EPL - Large
- • EPSB - Slim, BlueBus / EPMB - Medium, BlueBus / EPLB - Large, BlueBus
- • EPMOR - Medium, à réflexion
- • EPMORB - Medium, BlueBus, à réflexion
- • EPMOW - Medium, sans fil autosynchronisées

- • F210 - Synchronisées, orientables / FT210 - Pour bords sensibles

F210B - BlueBus

FT210B - Pour bords sensibles, BlueBus

Clignotant

ELAC

- • ELDC
- • WLT - Éclairage multifonction à LED

* Récepteur radio non compatible avec les fonctionnalités O-Box du système Opera.

Nice

Oltre 1824

**Pour portails battants
avec vantaux jusqu'à 1,8 m 100 kg.**

Moteur escamotable.



La position du motoréducteur
le protège de la pluie et des
infiltrations.

Patte pratique pour un
positionnement précis du
moteur

Motoréducteur électromécanique irréversible
24 Vcc.

Impact visuel minimal : grâce aux dimensions réduites, le moteur peut être facilement installé à l'intérieur des profils du vantail du portail ou dans les colonnes, même très fines (avec un diamètre minimum de 55 mm).

Simple à installer : grâce à l'installation par le bas, la fixation du moteur dans la colonne est facilitée.

Résistant : structure en aluminium moulé sous pression, IP67 ; résiste aux conditions atmosphériques les plus difficiles.

Rapide et fiable : ouverture complète du vantail (90°) en 10 secondes environ. Oltre a été testé pour une utilisation de 60 cycles/heure, ce qui le rend adapté aussi à tous les contextes qui prévoient une utilisation intensive.

Sûr : débrayage manuel externe facilement utilisable : l'ouverture manuelle est toujours possible sans devoir démonter le portail.

Centrale de commande dédiée Moonclever MC824L.

BlueBus

BiDi

24 V

Yubii

Solemyo

Opera

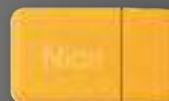

Programmable via application

Avec Pro-View o BiDi-WiFi & MyNice Pro App, les installations des systèmes Nice Gate&Door deviennent encore plus simples et plus pratiques.



Plus d'informations page → 28

Code	Description	Unités/ palette
OLTRE1824	Irréversible, 24 Vcc, à intégrer sur colonne ou profil du vantail, avec levier de débrayage	20

ACCESSOIRES COMMUNS

Code	Description	Unité Emball.
PS324	Batterie 24 V avec chargeur de batterie intégré	1
PLA10	Serrure électrique 12 V verticale	1
PLA11	Serrure électrique 12 V horizontale	1
SYKCE	Kit d'alimentation solaire composé du panneau photovoltaïque SYP et du Boîtier batterie PSY24 avec circuit de contrôle de la recharge	1
TS	Panneau de signalisation	1

Découvrez davantage à la page → 104.

CARACTÉRISTIQUES TECHNIQUES

Code	OLTRE1824
CARACTÉRISTIQUES ÉLECTRIQUES	
Alimentation (Vcc)	24
Absorption (A)	1
Puissance (W)	25
PERFORMANCES	
Vitesse (m/s)	1,5
Couple (Nm)	150
Cycle de travail (cycles/heure)	60
DIMENSIONS ET CARACTÉRISTIQUES GÉNÉRALES	
Degré de protection (IP)	67
Temp. de fonctionnement (°C min./max.)	-20 ÷ +50
Dimensions (mm)	305 x 145 x 346 h
Poids (Kg)	5,5

DIMENSIONS

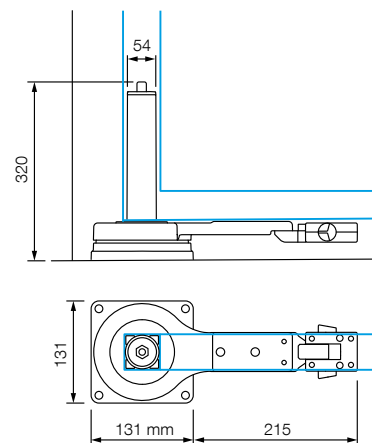

COMPATIBILITÉ AVEC LES SYSTÈMES DE COMMANDE ET LES ACCESSOIRES

OLTRE1824

Centrale/Récepteur

Intégré*

- MC824L / OXIBD / OXILR

Émetteur

- ERA INTI - 2 canaux, 433,92 MHz, colorés
- ERA ONE / MYGO - 1, 2, 4 ou 9 canaux, 433,92 MHz
- ERA ONE BD / MYGOBD / ERA ONE LR
- ERA FLOR / DOMi

Photocellule

EPS - Slim / EPM - Medium / EPL - Large

- EPSB - Slim, BlueBus / EPMB - Medium, BlueBus / EPLB - Large, BlueBus
- EPMOR - Medium, à réflexion
- EPMORB - Medium, BlueBus, à réflexion
- EPMOW - Medium, sans fil autosynchronisées

F210 - Synchronisées, orientables / FT210 - Pour bords sensibles

- F210B - BlueBus

FT210B - Pour bords sensibles, BlueBus

Clignotant

ELAC

- ELDC
- WLT - Éclairage multifonction à LED

* Récepteur radio non compatible avec les fonctionnalités O-Box du système Opera.

Nice

Walkykit 1024 BD

Pour portails battants avec un vantail jusqu'à 1,8 m.

Particulièrement conseillé pour les petits portails en bois ou PVC.



Disponible en kit



Motoréducteur électromécanique irréversible 24 Vcc, à bras articulé.

Ultra compact : idéal pour les portails piétons, conseillé pour les colonnes de petites dimensions (8 cm de largeur).

Sûr : grâce au moteur irréversible et au bras anti-cisaillement avec fin de course mécanique en fermeture intégré (avec installation à bras entier).

Pratique : le bras articulé permet l'installation dans des conditions particulières, par exemple en présence de murets ou d'obstacles adjacents à la colonne.

Rapide : aucune attente devant le portail, 7 secondes suffisent pour l'ouverture ou la fermeture (en conditions d'installation optimale, avec bras réduit et ouverture à 90°).

Commode : feu clignotant à LED intégrable, avec fonction d'éclairage de courtoisie (WLT, en option) ; débrayage rapide du moteur pour actionner manuellement le portail.

Centrale de commande intégrée.

Aucune panne de courant : fonctionnement en l'absence de courant avec batteries en option (PS424) logées dans le moteur.

BlueBus

BiDi

24 V

Yubii

Solemyo

Opera



Programmable via application

Avec Pro-View o Bidi-WiFi & MyNice Pro App, les installations des systèmes Nice Gate&Door deviennent encore plus simples et plus pratiques.



Plus d'informations page → 28

Code	Description	Unités/ palette
WALKY1024BDKCE	Kit pour l'automatisation de portails battants avec un vantail jusqu'à 1,8 m, 24 Vcc, à bras articulé, montage en applique, avec technologie bidirectionnelle	18



Le kit contient :

Code	Description	Quantité
WL1024C	Motoréducteur électromécanique à montage en applique, avec centrale intégrée et récepteur radio bidirectionnel enfichable OXIBD inclus	1
MYGO4	Émetteur 433,92 MHz à 4 canaux	2
TS	Panneau de signalisation	1

N.B. Le contenu de l'emballage peut différer : consultez toujours le vendeur.

ACCESSOIRES COMMUNS

Code	Description	Unité Emball.
WLA1	Centrale de recharge pour WL1024C	1
PS424	Batterie tampon	1
PLA10	Serrure électrique 12 V verticale	1
PLA11	Serrure électrique 12 V horizontale	1
WLT	Lampe de signalisation multifonction à LED	1
SYKCE	Kit d'alimentation solaire composé du panneau photovoltaïque SYP et du Boîtier batterie PSY24 avec circuit de contrôle de la recharge	1

Découvrez davantage à la page → 104.

CARACTÉRISTIQUES TECHNIQUES

Code	WL1024C
CARACTÉRISTIQUES ÉLECTRIQUES	
Alimentation (Vca 50/60 Hz)	230
Absorption (A)	0,8
Puissance (W)	120
PERFORMANCES	
Vitesse (tr/min)	1,5 - 2,2
Couple (Nm)	120
Cycle de travail (cycles/heure)	50
DIMENSIONS ET CARACTÉRISTIQUES GÉNÉRALES	
Degré de protection (IP)	44
Temp. de fonctionnement (°C min./max.)	-20 ÷ +50
Dimensions (mm)	90 x 125 x 385 h
Poids (Kg)	4,8

LIMITES D'UTILISATION

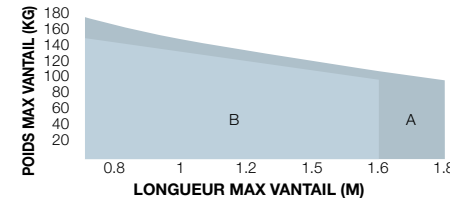
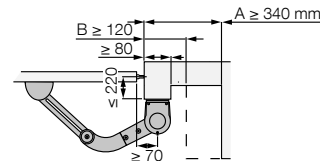

A Bras entier - **B** Bras réduit
La forme, la hauteur du portail et la présence de vent fort peuvent réduire considérablement les valeurs indiquées sur le graphique.

DIMENSIONS

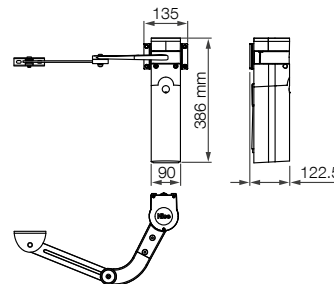

COMPATIBILITÉ AVEC LES SYSTÈMES DE COMMANDE ET LES ACCESSOIRES

WL1024C

Centrale/Récepteur

Intégré*

- **OXIBD / OXILR**

Émetteur

- **ERA INTI** - 2 canaux, 433,92 MHz, colorés
- **ERA ONE / MYGO** - 1, 2, 4 ou 9 canaux, 433,92 MHz
- **ERA ONE BD / MYGOBD / ERA ONE LR**
- **ERA FLOR / DOMi**

Photocellule

- **EPS** - Slim / **EPM** - Medium / **EPL** - Large
- **EPSB** - Slim, BlueBus / **EPMB** - Medium, BlueBus / **EPLB** - Large, BlueBus
- **EPMOR** - Medium, à réflexion
- **EPMORB** - Medium, BlueBus, à réflexion
- **EPMOW** - Medium, sans fil autosynchronisées
- **F210** - Synchronisées, orientables / **FT210** - Pour bords sensibles
- **F210B** - BlueBus

FT210B - Pour bords sensibles, BlueBus

Clignotant

- **ELAC**
- **ELDC**
- **WLT** - Éclairage multifonction à LED

* Récepteur radio non compatible avec les fonctionnalités O-Box du système Opera.

Nice

Walkykit 2024 BD

Pour portails battants avec vantaux jusqu'à 1,8 m.

Particulièrement conseillé pour les petits portails en bois ou PVC.



Disponible en kit



Motoréducteur électromécanique irréversible 24 Vcc, à bras articulé.

Ultra compact : idéal pour les portails piétons, conseillé pour les colonnes de petites dimensions (8 cm de largeur).

Sûr : grâce au moteur irréversible et au bras anti-cisaillement avec fin de course mécanique en fermeture intégré (avec installation à bras entier).

Pratique : le bras articulé permet l'installation dans des conditions particulières, par exemple en présence de murets ou d'obstacles adjacents à la colonne.

Rapide : aucune attente devant le portail, 7 secondes suffisent pour l'ouverture ou la fermeture (en conditions d'installation optimale, avec bras réduit et ouverture à 90°).

Commode : feu clignotant à LED intégrable, avec fonction d'éclairage de courtoisie (WLT, en option) ; débrayage rapide du moteur pour actionner manuellement le portail.

Centrale de commande intégrée.

Aucune panne de courant : fonctionnement en l'absence de courant avec batteries en option (PS424) logées dans le moteur.

BlueBus

BiDi

24 V

Yubii

Solemyo

Opera

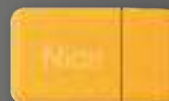

Programmable via application

Avec Pro-View o Bidi-WiFi & MyNice Pro App, les installations des systèmes Nice Gate&Door deviennent encore plus simples et plus pratiques.



Plus d'informations page → 28

Code	Description	Unités/ palette
WALKY2024BDKCE	Kit pour l'automatisation de portails battants avec vantaux jusqu'à 1,8 m, 24 Vcc, à bras articulé, montage en applique, avec technologie bidirectionnelle	18



Le kit contient :

Code	Description	Quantité
WL1024C	Motoréducteur électromécanique à montage en applique, avec centrale intégrée et récepteur radio bidirectionnel enfichable OXIBD inclus	1
WL1024	Motoréducteur électromécanique à montage en applique, sans centrale	1
MYGO4	Émetteur 433,92 MHz à 4 canaux	2
EPMB	Paire de photocellules pour extérieur, pré-équipées pour connexion via Nice BlueBUS	1
WLT	Lampe de signalisation multifonction à LED	1
TS	Panneau de signalisation	1

N.B. Le contenu de l'emballage peut différer : consultez toujours le vendeur.

ACCESSOIRES COMMUNS

Code	Description	Unité Emball.
WLA1	Centrale de recharge pour WL1024C	1
PS424	Batterie tampon	1
PLA10	Serrure électrique 12 V verticale	1
PLA11	Serrure électrique 12 V horizontale	1
WLT	Lampe de signalisation multifonction à LED	1
SYKCE	Kit d'alimentation solaire composé du panneau photovoltaïque SYP et du Boîtier batterie PSY24 avec circuit de contrôle de la recharge	1

Découvrez davantage à la page → 104.

CARACTÉRISTIQUES TECHNIQUES

Code	WL1024C	WL1024
CARACTÉRISTIQUES ÉLECTRIQUES		
Alimentation (Vca 50/60 Hz)	230	-
Alimentation (Vcc)	-	24
Absorption (A)	0,8	2
Puissance (W)	120	30
PERFORMANCES		
Vitesse (tr/min)	1,5 - 2,2	
Couple (Nm)	120	
Cycle de travail (cycles/heure)	50	
DIMENSIONS ET CARACTÉRISTIQUES GÉNÉRALES		
Degré de protection (IP)	44	
Temp. de fonctionnement (°C min./max.)	-20 ÷ +50	
Dimensions (mm)	90 x 125 x 385 h	
Poids (Kg)	4,8	4,3

LIMITES D'UTILISATION

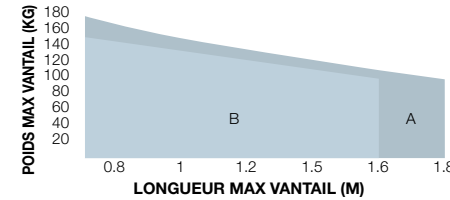
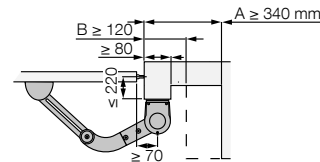

A Bras entier - **B** Bras réduit
La forme, la hauteur du portail et la présence de vent fort peuvent réduire considérablement les valeurs indiquées sur le graphique.

DIMENSIONS

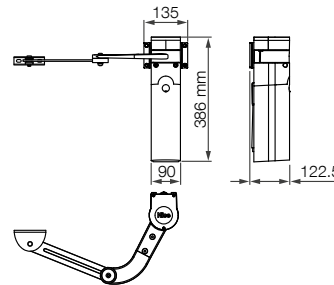

COMPATIBILITÉ AVEC LES SYSTÈMES DE COMMANDE ET LES ACCESSOIRES

WL1024C
WL1024

Centrale/Récepteur
Intégré*
<ul style="list-style-type: none"> • OXIBD / OXILR
Émetteur
<ul style="list-style-type: none"> • ERA INTI - 2 canaux, 433,92 MHz, colorés • ERA ONE / MYGO - 1, 2, 4 ou 9 canaux, 433,92 MHz • ERA ONE BD / MYGOBD / ERA ONE LR • ERA FLOR / DOMi
Photocellule
EPS - Slim / EPM - Medium / EPL - Large
<ul style="list-style-type: none"> • EPSB - Slim, BlueBus / EPMB - Medium, BlueBus / EPLB - Large, BlueBus • EPMOR - Medium, à réflexion • EPMORB - Medium, BlueBus, à réflexion • EPMOW - Medium, sans fil autosynchronisées • F210 - Synchronisées, orientables / FT210 - Pour bords sensibles • F210B - BlueBus • FT210B - Pour bords sensibles, BlueBus
Clignotant
ELAC
<ul style="list-style-type: none"> • ELDC • WLT - Éclairage multifonction à LED

* Récepteur radio non compatible avec les fonctionnalités O-Box du système Opera.

Nice

Hopp

Pour portails battants avec vantaux jusqu'à 2,4 m, même en présence de grandes colonnes et structures légères.

Idéal pour une utilisation intensive.



Disponible aussi en kit

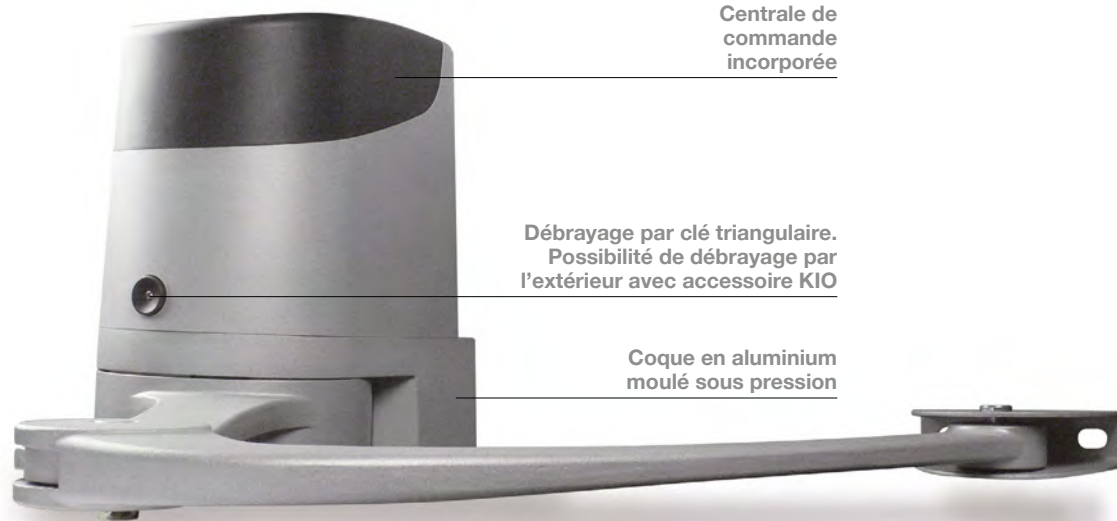

Motoréducteur électromécanique irréversible 24 Vcc, à bras articulé et montage en applique.

Deux versions irréversibles 24 Vcc avec butées mécaniques à réglage millimétrique en ouverture et fermeture : avec centrale intégrée (HO7124) et sans centrale (HO7224).

Puissant grâce au couple de 250 Nm.

Résistant et compact : 180 mm de largeur, idéal pour toutes les colonnes. Coque antichoc à encombrement réduit avec base en aluminium.

Bras robuste anti-cisaillement en aluminium.

Facile à installer : grâce à la nouvelle patte de fixation avec attache rapide pour le moteur. Aucune soudure.

Électronique sophistiquée avec la centrale de commande intégrée, 3 touches seulement pour gérer les opérations de programmation.

Économie d'énergie et absence de panne de courant : 3 modes de veille pour réduire les consommations sur secteur ou sur batterie en cas de raccordement au kit Solemyo. Fonctionnement même en l'absence de courant grâce aux batteries en option (PS124).

Tout est sous contrôle : grâce au pré-équipement pour le système Opera BUS T4, il est possible d'utiliser l'unité Pro-View pour élargir les possibilités de programmation, contrôle et diagnostic de l'automatisme sur place et à distance.

BlueBus

BiDi

24 V

Yubii

Solemyo

Opera



Programmable via application

Avec Pro-View ou BiDi-WiFi & MyNice Pro App, les installations des systèmes Nice Gate&Door deviennent encore plus simples et plus pratiques.



Plus d'informations page → 28

Code	Description	Unités/ palette
HO7124	Irréversible, 24 Vcc, équipé de bras articulé, avec centrale intégrée	16
HO7224	Irréversible, 24 Vcc, équipé de bras articulé, sans centrale	16
HOPPBKCE	Kit pour l'automatisation de portails battants avec vantaux jusqu'à 2,4 m, 24 Vcc, montage en applique, avec technologie bidirectionnelle	16



Le kit HOPPBKCE contient :

Code	Description	Quantité
HO7124	Motoréducteur électromécanique à montage en applique, avec centrale et récepteur radio bidirectionnel enfichable OXIBD inclus	1
HO7224	Motoréducteur électromécanique à montage en applique, sans centrale	1
MYGO4	Émetteur 433,92 MHz à 4 canaux	2
EPMB	Paire de photocellules pour extérieur, pré-équipées pour connexion via Nice BlueBUS	1
ELDC	Feu clignotant à LED avec antenne intégrée	1
TS	Panneau de signalisation	1

N.B. Le contenu de l'emballage peut différer : consultez toujours le vendeur.

ACCESSOIRES COMMUNS

Code	Description	Unité Emball.
POA3	Centrale de recharge pour HO7124	1
PS124	Batterie 24 V avec chargeur de batterie intégré	1
PLA10	Serrure électrique 12 V verticale	1
PLA11	Serrure électrique 12 V horizontale	1
KIO	Sélecteur à clé pour contacts basse tension, avec mécanisme de débrièvement par câble métallique	1
KA1	Kit câble métallique 6 m pour KIO	1
SYKCE	Kit d'alimentation solaire composé du panneau photovoltaïque SYP et du Boîtier batterie PSY24 avec circuit de contrôle de la recharge	1
TS	Panneau de signalisation	1

Découvrez davantage à la page → 104.

CARACTÉRISTIQUES TECHNIQUES

Code	HO7124	HO7224
CARACTÉRISTIQUES ÉLECTRIQUES		
Alimentation (Vca 50/60 Hz)	230	-
Alimentation (Vcc)	-	24
Absorption (A)	1,3	4
Puissance (W)	280	100
PERFORMANCES		
Vitesse (tr/min)		1,68
Couple (Nm)		250
Cycle de travail (cycles/heure)		35

DIMENSIONS ET CARACTÉRISTIQUES GÉNÉRALES

Degré de protection (IP)	54	
Temp. de fonctionnement (°C min./max.)	-20 ÷ +50	
Dimensions (mm)	252 x 180 x 290 h	
Poids (Kg)	9	6,5

LIMITES D'UTILISATION

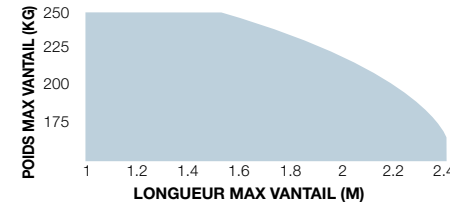
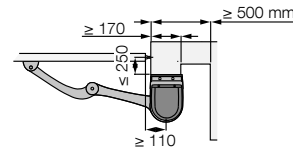

La forme, la hauteur du portail et la présence de vent fort peuvent réduire considérablement les valeurs indiquées sur le graphique.

DIMENSIONS

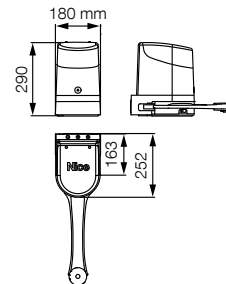

COMPATIBILITÉ AVEC LES SYSTÈMES DE COMMANDE ET LES ACCESSOIRES

HO7124

Centrale/Récepteur
Intégré*
• OXIBD / OXILR
Émetteur
• ERA INTI - 2 canaux, 433,92 MHz, colorés
• ERA ONE / MYGO - 1, 2, 4 ou 9 canaux, 433,92 MHz
• ERA ONE BD / MYGOBD / ERA ONE LR
• ERA FLOR / DOMI
Photocellule
EPS - Slim / EPM - Medium / EPL - Large
• EPSB - Slim, BlueBus / EPMB - Medium, BlueBus / EPLB - Large, BlueBus
• EPMOR - Medium, à réflexion
• EPMORB - Medium, BlueBus, à réflexion
• EPMOW - Medium, sans fil autosynchronisées
F210 - Synchronisées, orientables / FT210 - Pour bords sensibles
• F210B - BlueBus
• FT210B - Pour bords sensibles, BlueBus
Clignotant
ELAC
• ELDC
• WLT - Éclairage multifonction à LED

* Récepteur radio non compatible avec les fonctionnalités O-Box du système Opera.

Nice

Hyke

Pour portails battants avec vantaux jusqu'à 3,5 m, même en présence de grandes colonnes.

Idéal pour une utilisation intensive.



Disponible aussi en kit



Motoréducteur électromécanique irréversible à bras articulé, à montage en applique, 24 Vcc, avec encodeur magnétique.

Fiabilité et durée dans le temps : grâce à la coque en aluminium laqué polyester, résistante aux agents atmosphériques.

Sûr : détection d'obstacles et surveillance de la consommation du moteur le long de la course, autodiagnostic avec le feu clignotant et éclairage de courtoisie à LED.

Préparation pour le raccordement de bords sensibles optiques et résistifs 8,2 kOhm de dernière génération.

Deux versions irréversibles 24 Vcc avec fin de course en ouverture et fermeture : avec centrale intégrée (HK7024) et sans centrale (HK7224).

Installation pratique et rapide : le bras articulé est réglable en longueur pour une flexibilité optimale.

Réglage des fins de course simple et précis : butées mécaniques et vis de réglage micrométrique.

Débrayage par levier facile à actionner : avec serrure métallique et clé personnalisée Nice. Pré-équipé pour commande par câble.

Économie, respect de l'environnement, autonomie : raccordé à la batterie tampon ou au kit Solemyo, la consommation en veille est de 0,1 W seulement.

Aucune panne de courant : fonctionnement en l'absence de courant avec batteries en option (PS124) logées dans le moteur.

Centrale de commande intégrée (HK7024).

BlueBus

BiDi

24 V

Yubii

Solemyo

Opera



Programmable via application

Avec Pro-View ou BiDi-WiFi & MyNice Pro App, les installations des systèmes Nice Gate&Door deviennent encore plus simples et plus pratiques.



Plus d'informations page → 28

Code	Description	Unités/ palette
HK7024	Irréversible, 24 Vcc, équipé de bras articulé, avec centrale intégrée	15
HK7224	Irréversible, 24 Vcc, équipé de bras articulé, sans centrale	15
HYKEBDKCE	Kit pour l'automatisation de portails battants avec vantaux jusqu'à 3,5 m, 24 Vcc, à bras articulé, montage en applique, avec technologie bidirectionnelle	15

Le kit HYKEBDKCE contient :

Code	Description	Quantité
HK7024	Motoréducteur électromécanique à montage en applique, avec centrale et récepteur radio bidirectionnel enfichable OXIBD inclus	1
HK7224	Motoréducteur électromécanique à montage en applique, sans centrale	1
MYGO4	Émetteur 433,92 MHz à 4 canaux	2
EPMB	Paire de photocellules pour extérieur, pré-équipées pour connexion via Nice BlueBUS	1
ELDC	Feu clignotant à LED avec antenne intégrée	1
TS	Panneau de signalisation	1

N.B. Le contenu de l'emballage peut différer : consultez toujours le vendeur.

ACCESSOIRES COMMUNS

Code	Description	Unité Emball.
HKA2	Centrale de recharge pour HK7024	1
PS124	Batterie 24 V avec chargeur de batterie intégré	1
PLA10	Serrure électrique 12 V verticale (obligatoire pour les vantaux de plus de 3 m)	1
PLA11	Serrure électrique 12 V horizontale (obligatoire pour les vantaux de plus de 3 m)	1
KIO	Sélecteur à clé pour contacts basse tension, avec mécanisme de débrayage par câble métallique	1
KA1	Kit câble métallique 6 m pour KIO	1
SYKCE	Kit d'alimentation solaire composé du panneau photovoltaïque SYP et du Boîtier batterie PSY24 avec circuit de contrôle de la recharge	1
TS	Panneau de signalisation	1

Découvrez davantage à la page → 104.

CARACTÉRISTIQUES TECHNIQUES

Code	HK7024	HK7224
CARACTÉRISTIQUES ÉLECTRIQUES		
Alimentation (Vca 50/60 Hz)	230	-
Alimentation (Vcc)	-	24
Absorption (A)	1,5	6
Puissance (W)	300	140
PERFORMANCES		
Vitesse (tr/min)		1,5
Couple (Nm)		500
Cycle de travail (cycles/heure)		40

DIMENSIONS ET CARACTÉRISTIQUES GÉNÉRALES

Degré de protection (IP)	54	
Temp. de fonctionnement (°C min./max.)	-20 ÷ +50	
Dimensions (mm)	290 x 210 x 320 h	
Poids (Kg)	10,5	9,5

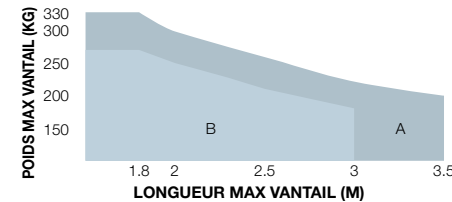
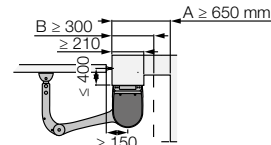
LIMITES D'UTILISATION

A Bras entier - B Bras réduit
La forme, la hauteur du portail et la présence de vent fort peuvent réduire considérablement les valeurs indiquées sur le graphique.

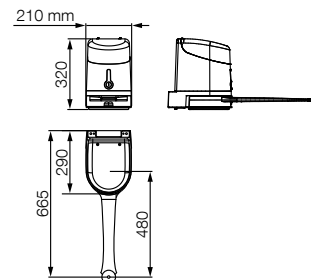
DIMENSIONS

**COMPATIBILITÉ AVEC LES SYSTÈMES DE COMMANDE ET LES ACCES-
SOIRES**
HK7024
Centrale/Récepteur
Intégré*

- OXIBD / OXILR

Émetteur

- ERA INTI - 2 canaux, 433,92 MHz, colorés
- ERA ONE / MYGO - 1, 2, 4 ou 9 canaux, 433,92 MHz
- ERA ONE BD / MYGOBD / ERA ONE LR
- ERA FLOR / DOMI

Photocellule

- EPS - Slim / EPM - Medium / EPL - Large
- EPSB - Slim, BlueBus / EPMB - Medium, BlueBus / EPLB - Large, BlueBus
- EPMOR - Medium, à réflexion
- EPMORB - Medium, BlueBus, à réflexion
- EPMOW - Medium, sans fil autosynchronisées
- F210 - Synchronisées, orientables / FT210 - Pour bords sensibles
- F210B - BlueBus

FT210B - Pour bords sensibles, BlueBus
Clignotant

- ELAC
- ELDC
- WLT - Éclairage multifonction à LED

* Récepteur radio non compatible avec les fonctionnalités O-Box du système Opera.

Nice

Hyppo 7000

Pour portails battants avec vantaux jusqu'à 3 m, même en présence de grandes colonnes.

Motoréducteur électromécanique irréversible, disponible aussi en version 24 Vcc, avec encodeur magnétique, à bras articulé et montage en applique.

Version unique pour vantail droit ou gauche. Deux modèles irréversibles avec alimentation 230 Vca (HY7005) et 24 Vcc (HY7024) avec encodeur magnétique.

Rapide et facile à installer : grâce à la réduction des branchements, aucun soudage sur le portail.

Double fin de course incorporé en ouverture comme en fermeture, déjà câblé (HY7005).

Longévité : mécanique totalement en métal.

Encombrement minimal : coque antichoc exempte d'arêtes vives.

Centrales de commande conseillées : Moonclever MC800 pour HY7005 ; Moonclever MC824H pour HY7024.

Version 24 Vcc avec encodeur magnétique.

Idéal pour une utilisation intensive, compatible avec la centrale de commande Moonclever MC824H.



Débrayage par clé en fusion d'aluminium, avec clé protégée, pré-équipement également pour débrayage par l'extérieur.

Bras robuste articulé galvanisé et peint, anticisaillement ; renforcé aux points soumis aux plus grandes contraintes mécaniques

BlueBus

BiDi

24 V

Yubii

230 V

Solemyo

Opera

Programmable via application

Avec Pro-View o BiDi-WiFi & MyNice Pro App, les installations des systèmes Nice Gate&Door deviennent encore plus simples et plus pratiques.



Plus d'informations page → 28

Code	Description	Unités/ palette
HY7024	Irréversible, 24 Vcc, avec encodeur magnétique, équipé de bras articulé anti-cisaillement, galvanisé et peint	30
HY7005	Irréversible, 230 Vca, équipé de bras articulé anti-cisaillement, galvanisé et peint, avec fin de course en ouverture et en fermeture	30

ACCESSOIRES COMMUNS

Code	Description	Unité Emball.
HYA12	Bras articulé surdimensionné (voir schéma)	1
PLA10	Serrure électrique 12 V verticale	1
PLA11	Serrure électrique 12 V horizontale	1
KIO	Sélecteur à clé pour contacts basse tension, avec mécanisme de dé-brayage par câble métallique	1
KA1	Kit câble métallique 6 m pour KIO	1
TS	Panneau de signalisation	1

ACCESSOIRES POUR VERSIONS 24 V

Code	Description	Unité Emball.
PS324	Batterie 24 V avec chargeur de batterie intégré	1
SYKCE	Kit d'alimentation solaire composé du panneau photovoltaïque SYP et du Boîtier batterie PSY24 avec circuit de contrôle de la recharge	1

Découvrez davantage à la page → 104.

CARACTÉRISTIQUES TECHNIQUES

Code	HY7024	HY7005
CARACTÉRISTIQUES ÉLECTRIQUES		
Alimentation (Vca 50 Hz)*	-	230
Alimentation (Vcc)	24	-
Absorption (A)	5	1,2
Puissance (W)	120	258
PERFORMANCES		
Vitesse (tr/min)	2	1,7
Couple (Nm)	250	400
Cycle de travail (%)	80	30

DIMENSIONS ET CARACTÉRISTIQUES GÉNÉRALES

Degré de protection (IP)	43
Temp. de fonctionnement (°C min./max.)	-20 ÷ +50
Dimensions (mm)	350 x 165 x 242 h
Poids (Kg)	13

* Version 60 Hz disponible sur demande.

LIMITES D'UTILISATION

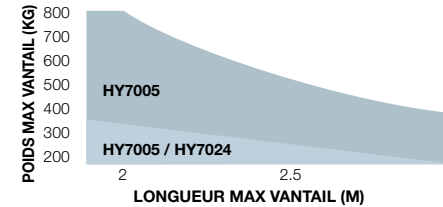
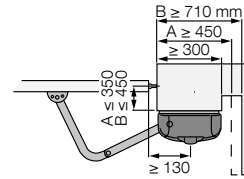

A Bras standard - **B** Bras accessoire HYA12
La forme, la hauteur du portail et la présence de vent fort peuvent réduire considérablement les valeurs indiquées sur le graphique.
Pour les régions venteuses, opter pour les modèles 230 Vca.

DIMENSIONS

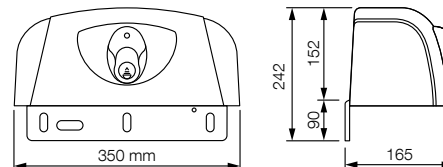

COMPATIBILITÉ AVEC LES SYSTÈMES DE COMMANDE ET LES ACCESSOIRES

HY7024
HY7005

Centrale/Récepteur
Intégré*
<ul style="list-style-type: none"> • MC824H / OXIBD / OXILR • MC800 / OXIBD / OXILR
Émetteur
<ul style="list-style-type: none"> • ERA INTI - 2 canaux, 433,92 MHz, colorés • ERA ONE / MYGO - 1, 2, 4 ou 9 canaux, 433,92 MHz • ERA ONE BD / MYGOBD / ERA ONE LR • ERA FLOR / DOMi
Photocellule
<ul style="list-style-type: none"> • EPS - Slim / EPM - Medium / EPL - Large • EPSB - Slim, BlueBus / EPMB - Medium, BlueBus / EPLB - Large, BlueBus • EPMOR - Medium, à réflexion • EPMORB - Medium, BlueBus, à réflexion • EPMOW - Medium, sans fil autosynchronisées • F210 - Synchronisées, orientables / FT210 - Pour bords sensibles • F210B - BlueBus • FT210B - Pour bords sensibles, BlueBus
Clignotant
<ul style="list-style-type: none"> • ELAC • ELDC • WLT - Éclairage multifonction à LED

* Récepteur radio non compatible avec les fonctionnalités O-Box du système Opera.

Nice

S-Fab

Pour portails battants avec vantaux jusqu'à 2,3 m, montage enterré, très compact.



Disponible aussi en kit



Caisson en acier avec
finition cataphorèse

Imperméable, indice
de protection IP67

Motoréducteur électromécanique irréversible 24 Vcc, idéal pour une utilisation intensive.

Résistant et discret : caisson de fondation compact avec une hauteur de seulement 81 mm.

L'acier avec finition en cataphorèse garantit une résistance élevée à la corrosion, et l'épaisseur de 2,5 mm assure la solidité. Tout cela en seulement 52 mm de saillie hors sol.

Installation pratique et rapide : grâce au levier de sortie du réducteur à prise directe sur le vantail.

Ouverture jusqu'à 180° de série.

Fiable et robuste : le motoréducteur, en aluminium moulé sous pression IP67, est positionné en suspension à l'intérieur du caisson pour drainer les éventuels dépôts en assurant la résistance à l'eau.

Caisson de fondation autoportant avec butées mécaniques réglables en ouverture et en fermeture : le motoréducteur peut être aussi installé dans un deuxième temps.

Débrayage pratique par l'intérieur et par l'extérieur, directement sur le réducteur, facile à actionner avec la clé spéciale.

SFAB2024 est compatible avec la centrale de commande Moonclever MC424L, pré-équipée pour les systèmes Solemyo et Opera.

SFAB2124 avec encodeur magnétique, compatible avec la centrale de commande Moonclever MC824H, dotée de technologie BlueBUS et pré-équipée pour les systèmes Solemyo et Opera.

BlueBus

BiDi

24 V

Yubii

Solemyo

Opera



Programmable via application

Avec Pro-View ou Bidi-WiFi & MyNice Pro App, les installations des systèmes Nice Gate&Door deviennent encore plus simples et plus pratiques.



Plus d'informations page → 28

Code	Description	Unités/ palette
SFAB2024	Irréversible 24 Vcc	18
SFAB2124	Irréversible 24 Vcc, avec encodeur magnétique	18
SFABBOX	Caisson de fondation en acier avec finition cataphorèse. Doté de levier de fixation de vantail et butées mécaniques en ouverture et en fermeture	18
SFAB2024BDKCE	Kit pour l'automatisation de portails battants avec vantaux jusqu'à 2,3 m, 24 Vcc, montage enterré, avec technologie bidirectionnelle	18
SFAB2124BDKCE	Kit pour l'automatisation de portails battants avec vantaux jusqu'à 2,3 m, 24 Vcc, montage enterré, avec technologie bidirectionnelle, avec encodeur magnétique	18



Le kit SFAB2024BDKCE contient :

Code	Description	Quantité
SFAB2024	Motoréducteur électromécanique irréversible 24 Vcc	2
SFABBOX	Caisson de fondation	2
MC424L	Centrale de commande avec récepteur radio intégré et récepteur radio bidirectionnel enfichable OXIBD inclus	1
INTI2	Émetteur 433,92 MHz à 2 canaux	2
EPM	Paire de photocellules pour extérieur	1
ELDC	Feu clignotant à LED avec antenne intégrée	1
TS	Panneau de signalisation	1

N.B. Le contenu de l'emballage peut différer : consultez toujours le vendeur.



Le kit SFAB2124BDKCE contient :

Code	Description	Quantité
SFAB2124	Motoréducteur électromécanique irréversible 24 Vcc avec encodeur magnétique	2
SFABBOX	Caisson de fondation	2
MC824H	Centrale de commande avec récepteur radio bidirectionnel enfichable OXIBD inclus	1
MYGO4	Émetteur 433,92 MHz à 4 canaux	2
EPMB	Paire de photocellules pour extérieur, pré-équipées pour connexion via Nice BlueBUS	1
ELDC	Feu clignotant à LED avec antenne intégrée	1
TS	Panneau de signalisation	1

N.B. Le contenu de l'emballage peut différer : consultez toujours le vendeur.

ACCESSOIRES COMMUNS

Code	Description	Unité Emball.
PS124	Batterie 24 V avec chargeur de batterie intégré pour SFAB2024	1
PS324	Batterie 24 V avec chargeur de batterie intégré pour SFAB2124	1
MEA5	Clé à levier pour débrayage	4
PLA10	Serrure électrique 12 V verticale	1
PLA11	Serrure électrique 12 V horizontale	1
SYKCE	Kit d'alimentation solaire composé du panneau photovoltaïque SYP et du Boîtier batterie PSY24 avec circuit de contrôle de la recharge	1
TS	Panneau de signalisation	1

Découvrez davantage à la page → 104.

CARACTÉRISTIQUES TECHNIQUES

Code	SFAB2024	SFAB2124
CARACTÉRISTIQUES ÉLECTRIQUES		
Alimentation (Vcc)	24	
Absorption (A)	5	
Puissance (W)	120	
PERFORMANCES		
Vitesse (tr/min)	1,25	
Couple (Nm)	250	
Cycle de travail (cycles/heure)*	60	
DIMENSIONS ET CARACTÉRISTIQUES GÉNÉRALES		
Degré de protection (IP)	67	
Temp. de fonctionnement (°C min./max.)	-20 ÷ +50	
Dimensions (mm)	235 x 206 x 96,5 h	
Poids (Kg)	6	

* La valeur indiquée doit être divisée par deux si l'ouverture est jusqu'à 180°.

LIMITES D'UTILISATION

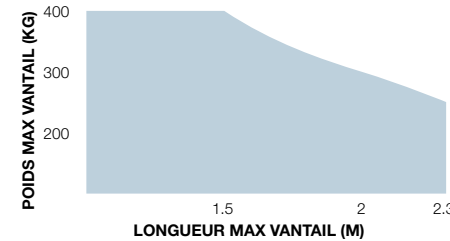

La forme, la hauteur du portail et la présence de vent fort peuvent réduire considérablement les valeurs indiquées sur le graphique.

DIMENSIONS

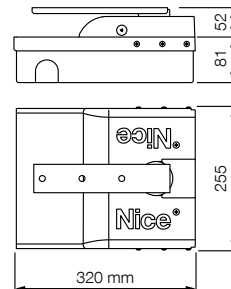

COMPATIBILITÉ AVEC LES SYSTÈMES DE COMMANDE ET LES ACCESSOIRES

SFAB2024
SFAB2124

Centrale/Récepteur Intégré*
<ul style="list-style-type: none"> • MC424L / OXIBD / OXILR • MC824H / OXIBD / OXILR
Émetteur
<ul style="list-style-type: none"> • ERA INTI - 2 canaux, 433,92 MHz, colorés • ERA ONE / MYGO - 1, 2, 4 ou 9 canaux, 433,92 MHz • ERA ONE BD / MYGOBD / ERA ONE LR • ERA FLOR / DOMi
Photocellule
<ul style="list-style-type: none"> • EPS - Slim / EPM - Medium / EPL - Large • EPSB - Slim, BlueBus / EPMB - Medium, BlueBus / EPLB - Large, BlueBus • EPMOR - Medium, à réflexion • EPMORB - Medium, BlueBus, à réflexion • EPMOW - Medium, sans fil autosynchronisées • F210 - Synchronisées, orientables / FT210 - Pour bords sensibles • F210B - BlueBus • FT210B - Pour bords sensibles, BlueBus
Clignotant
ELAC
<ul style="list-style-type: none"> • ELDC • WLT - Éclairage multifonction à LED

* Récepteur radio non compatible avec les fonctionnalités O-Box du système Opera.

Nice

M-Fab

Pour portails battants avec vantaux jusqu'à 3 m,
montage enterré escamotable.



Disponible aussi en kit

Encore plus fiable et
résistant



Imperméable, indice
de protection IP67

Caisson de fondation
FAB BOX

Motoréducteur électromécanique irréversible,
disponible aussi en version 24 Vcc, avec enco-
deur magnétique.

3 versions de motoréducteurs M-Fab.

Caissons de fondation emboutis Fab Box
avec butée mécanique en ouverture :

- **en acier INOX** (MFABBOXI), parfaits pour
l'utilisation dans des conditions extrêmes ;
- **en cataphorèse** (MFABBOX), hautement
résistants à la corrosion.

Fiable et résistant : moteurs composés
d'éléments internes solides en métal. Nouveau
moulage sous pression en aluminium imper-
méable IP67.

Liberté de choix maximale : débrayage de-
puis l'intérieur et l'extérieur, deux modèles à clé
ou à levier pouvant être combinés librement et
faciles à actionner avec une seule main.

Utilisation simple : système de butée méca-
nique en fermeture. Ouverture standard à 110°,
en option à 360°.

Totalement compatible avec la série précé-
dente Metro.

Centrales de commande conseillées :
Moonclever MC800 pour MFAB3000 et
MFAB3000L; Moonclever MC824H pour
MFAB3024.

Version 24 Vcc avec encodeur magnétique.

Idéal pour une utilisation intensive, compa-
tible avec la centrale de commande Moonclever
MC824H.

BlueBus

BiDi

24 V

Yubii

230 V

Solemyo

Opera

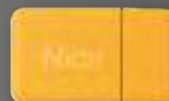

Programmable via application

Avec Pro-View o Bidi-WiFi & MyNice
Pro App, les installations des sys-
tèmes Nice Gate&Door deviennent
encore plus simples et plus pratiques.



Plus d'informations page → 28

Code	Description	Unités/ palette
MFAB3024	Irréversible 24 Vcc, avec encodeur magnétique, équipé de levier de raccordement et butée mécanique en fermeture	18
MFAB3000	Irréversible 230 Vcc, rapide, lubrifié à la graisse, équipé de levier de raccordement et butée mécanique en fermeture	18
MFAB3000L	Irréversible 230 Vcc, lent, lubrifié à la graisse, équipé de levier de raccordement et butée mécanique en fermeture	18
MFAB3024BDKCE	Kit pour l'automatisme de portails battants avec vantaux jusqu'à 3 m, montage enterré invisible. Le kit contient MFAB3024 2 pièces, MC824H 1 pièce, MEA3 2 pièces, MYGO4 2 pièces, EPMB 1 pièce, ELDC 1 pièce, TS 1 pièce.	9

Code	Description	Unités/ palette
MFABBOXI	Caisson de fondation embouti en acier inox, avec butée mécanique en ouverture	20
MFABBOX	Caisson de fondation embouti, finition cataphorèse, avec butée mécanique en ouverture.	20

REMARQUE : débrayage par clé pouvant être librement combiné en choisissant parmi les modèles MEA2 et MEA3.



Le kit MFAB3024BDKCE contient :		
Code	Description	Quantité
MFAB3024	Motoréducteur électromécanique irréversible 24 Vcc avec encodeur magnétique (caissons de fondation à commander séparément)	2
MC824H	Centrale de commande avec récepteur radio bidirectionnel enfichable OXIBD inclus	1
MEA3	Débrayage par clé à levier à utiliser en cas d'installation sur surfaces sablonneuses ou terreuses	2
MYGO4	Émetteur 433,92 MHz à 4 canaux	2
EPMB	Paire de photocellules pour extérieur, pré-équipées pour connexion via Nice BlueBUS	1
ELDC	Feu clignotant à LED avec antenne intégrée	1
TS	Panneau de signalisation	1

* **N.B.** Le contenu de l'emballage peut différer : toujours consulter le vendeur.

ACCESSOIRES COMMUNS

Code	Description	Unité Emball.
PS324	Batterie 24 V avec chargeur de batterie intégré	1
MEA2	Débrayage par clé	1
MEA3	Débrayage par clé à levier à utiliser en cas d'installation sur surfaces sablonneuses ou terreuses	1
MEA5	Clé à levier pour débrayage	4
MEA6	Patte de fin de course, pour les installations où il n'est pas possible de noyer le caisson dans le ciment	4
MEA1	Accessoire pour ouvertures jusqu'à 360° pour vantaux de longueur maximale 2,5m	4
PLA10	Serrure électrique 12 V verticale	1
PLA11	Serrure électrique 12 V horizontale	1
SYKCE	Kit d'alimentation solaire composé du panneau photovoltaïque SYP et du Boîtier batterie PSY24 avec circuit de contrôle de la recharge	1
TS	Panneau de signalisation	1

Découvrez davantage à la page → 104.

CARACTÉRISTIQUES TECHNIQUES

Code	MFAB3024	MFAB3000	MFAB3000L
CARACTÉRISTIQUES ÉLECTRIQUES			
Alimentation (Vca 50 Hz)*	-	230	
Alimentation (Vcc)	24	-	
Absorption (A)	5	1,2	1,3
Puissance (W)	120	250	300
PERFORMANCES			
Vitesse (tr/min)	1,4	1,14	0,8
Couple (Nm)	250	300	250
Cycle de travail (cycles/heure)**	76	30	20
DIMENSIONS ET CARACTÉRISTIQUES GÉNÉRALES			
Degré de protection (IP)	67		
Temp. de fonctionnement (°C min./max.)	-20 ÷ +50		
Dimensions (mm)	390 x 322 x 194,5 h		
Poids (Kg)	11		

* Version 60 Hz disponible sur demande. ** La valeur indiquée doit être divisée par deux si l'ouverture est jusqu'à 180°.

LIMITES D'UTILISATION

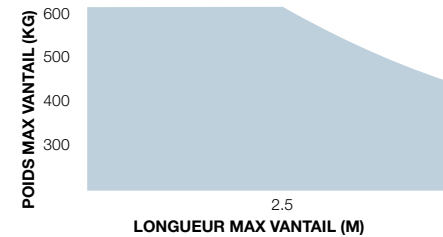

La forme, la hauteur du portail et la présence de vent fort peuvent réduire considérablement les valeurs indiquées sur le graphique. Pour les régions venteuses, opter pour les modèles 230 Vca.

DIMENSIONS

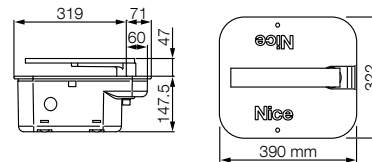

COMPATIBILITÉ AVEC LES SYSTÈMES DE COMMANDE ET LES ACCESSOIRES

MFAB3024 MFAB3000 MFAB3000L	Centrale/Récepteur
	Intégré*
	<ul style="list-style-type: none"> • MC824H / OXIBD / OXILR • MC800* / OXIBD / OXILR
	Émetteur
	<ul style="list-style-type: none"> • ERA INTI - 2 canaux, 433,92 MHz, colorés • ERA ONE / MYGO - 1, 2, 4 ou 9 canaux, 433,92 MHz • ERA ONE BD / MYGOBD / ERA ONE LR • ERA FLOR / DOMi
	Photocellule
	<ul style="list-style-type: none"> • EPS - Slim / EPM - Medium / EPL - Large • EPSB - Slim, BlueBus / EPMB - Medium, BlueBus / EPLB - Large, BlueBus • EPMOR - Medium, à réflexion • EPMORB - Medium, BlueBus, à réflexion • EPMOW - Medium, sans fil autosynchronisées • F210 - Synchronisées, orientables / FT210 - Pour bords sensibles • F210B - BlueBus • FT210B - Pour bords sensibles, BlueBus
	Clignotant
	<ul style="list-style-type: none"> • ELAC • ELDC • WLT - Éclairage multifonction à LED

* Récepteur radio non compatible avec les fonctionnalités O-Box du système Opera.

Nice

L-Fab

**Pour portails battants avec vantaux jusqu'à 4 m,
montage enterré escamotable.**

Fiable et résistant



Imperméable, indice
de protection IP67

Motoréducteur électromécanique irréversible, disponible aussi en version 24 Vcc, avec encodeur magnétique et butées mécaniques.

Caisson de fondation avec butée mécanique en ouverture :

- en **acier INOX**(LFABBOX4I), parfaits pour l'utilisation dans des conditions extrêmes ;
- en **cataphorèse** (LFABBOX4), hautement résistants à la corrosion.

Liberté de choix maximale : débrayage depuis l'intérieur et l'extérieur, deux modèles à clé ou à levier pouvant être combinés librement et faciles à actionner avec une seule main.

Installation simple : système de butée mécanique en fermeture intégré dans le moteur. Ouverture standard à 110°, en option à 360°.

Idéal pour une utilisation intensive, le modèle LFAB4024 est compatible avec la centrale de commande Moonclever MC824H, dotée de technologie BlueBUS et pré-équipée pour les systèmes Solemyo et Opera.

Le modèle LFAB4000 est compatible avec la centrale de commande Moonclever MC800.

BlueBus

BiDi

24 V

Yubii

230 V

Solemyo

Opera



Programmable via application

Avec Pro-View ou Bidi-WiFi & MyNice Pro App, les installations des systèmes Nice Gate&Door deviennent encore plus simples et plus pratiques.



Plus d'informations page → 28

Code	Description	Unités/ palette
LFAB4000	Irréversible 230 Vca, avec fin de course mécanique en fermeture	18
LFAB4024	Irréversible 24 Vcc, avec encodeur magnétique et avec fin de course mécanique en fermeture	18

Code	Description	Unités/ palette
LFABBOX4	Caisson de fondation en cataphorèse avec fin de course mécanique en ouverture. Doté de levier de fixation de vantail	18
LFABBOX4I	Caisson de fondation INOX avec fin de course mécanique en ouverture. Doté de levier de fixation de vantail	18

ACCESSOIRES COMMUNS

Code	Description	Unité Emball.
BMA3	Débrayage avec clé à levier	1
MEA5	Clé à levier pour débrayage	4
BMA1	Accessoire pour ouvertures jusqu'à 360° pour vantaux de longueur maximale 3,5m	1
BMA2	Adaptateur pour l'installation de deux moteurs, compatible avec la majeure partie des caissons de fondation	4
PLA10	Serrure électrique 12 V verticale	1
PLA11	Serrure électrique 12 V horizontale	1
TS	Panneau de signalisation	1

ACCESSOIRES POUR VERSIONS 24 V

Code	Description	Unité Emball.
PS324	Batterie 24 V avec chargeur de batterie intégré	1
SYKCE	Kit d'alimentation solaire composé du panneau photovoltaïque SYP et du Boîtier batterie PSY24 avec circuit de contrôle de la recharge	1

Découvrez davantage à la page → 104.

CARACTÉRISTIQUES TECHNIQUES

Code	LFAB4024	LFAB4000
CARACTÉRISTIQUES ÉLECTRIQUES		
Alimentation (Vca 50/60 Hz)*	-	230
Alimentation (Vcc)	24	-
Absorption (A)	5	1,5
Puissance (W)	120	340
PERFORMANCES		
Vitesse (tr/min)	1	0,8
Couple (Nm)	300	500
Cycle de travail (cycles/heure)**	60	20

DIMENSIONS ET CARACTÉRISTIQUES GÉNÉRALES

Degré de protection (IP)	67	
Temp. de fonctionnement (°C min./max.)	-20 ÷ +50	
Dimensions (mm)	400 x 325 x 152 h	
Poids (Kg)	12,5	14,3

* Avec caisson de fondation. ** La valeur indiquée doit être divisée par deux si l'ouverture est jusqu'à 180°, en utilisant l'accessoire BMA1.

Caisson de fondation	LFABBOX4
Poids (Kg)	14,4

LIMITES D'UTILISATION



La forme, la hauteur du portail et la présence de vent fort peuvent réduire considérablement les valeurs indiquées sur le graphique.
Pour les régions venteuses, opter pour les modèles 230 Vca.

DIMENSIONS

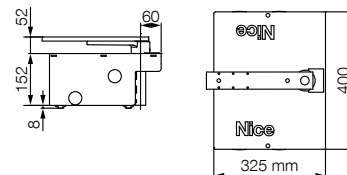

COMPATIBILITÉ AVEC LES SYSTÈMES DE COMMANDE ET LES ACCESSOIRES

LFAB4000 LFAB4024	Centrale/Récepteur
	Intégré*
	<ul style="list-style-type: none"> • MC824H / OXIBD / OXILR • MC800* / OXIBD / OXILR
	Émetteur
	<ul style="list-style-type: none"> • ERA INTI - 2 canaux, 433,92 MHz, colorés • ERA ONE / MYGO - 1, 2, 4 ou 9 canaux, 433,92 MHz • ERA ONE BD / MYGOBD / ERA ONE LR • ERA FLOR / DOMi
	Photocellule
	<ul style="list-style-type: none"> • EPS - Slim / EPM - Medium / EPL - Large • EPSB - Slim, BlueBus / EPMB - Medium, BlueBus / EPLB - Large, BlueBus • EPMOR - Medium, à réflexion • EPMORB - Medium, BlueBus, à réflexion • EPMOW - Medium, sans fil autosynchronisées • F210 - Synchronisées, orientables / FT210 - Pour bords sensibles • F210B - BlueBus • FT210B - Pour bords sensibles, BlueBus
	Cignotant
	<ul style="list-style-type: none"> • ELAC • ELDC • WLT - Éclairage multifonction à LED

* Récepteur radio non compatible avec les fonctionnalités O-Box du système Opera.

Nice

Big-Fab

**Pour portails battants avec vantaux jusqu'à 5 m,
montage enterré escamotable.**

Encore plus fiable et
résistant



Imperméable, indice
de protection IP67

Motoréducteur électromécanique irréversible 24 Vcc, avec encodeur magnétique et butées mécaniques.

Caisson de fondation avec butée mécanique en ouverture :

- **en acier INOX** (BFABBOXI), parfaits pour l'utilisation dans des conditions extrêmes ;
- **en cataphorèse** (BFABBOX), hautement résistants à la corrosion.

Liberté de choix maximale : débrayage depuis l'intérieur et l'extérieur, deux modèles à clé ou à levier pouvant être combinés librement et faciles à actionner avec une seule main.

Utilisation simple : système de butée mécanique en fermeture intégré dans le moteur. Ouverture standard à 110°, en option à 360°.

Idéal pour une utilisation intensive, compatible avec la centrale de commande Moonclever MC824H.

BlueBus

BiDi

24 V

Yubii

Solemyo

Opera

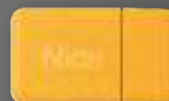

Programmable via application

Avec Pro-View o Bidi-WiFi & MyNice Pro App, les installations des systèmes Nice Gate&Door deviennent encore plus simples et plus pratiques.



Plus d'informations page → 28

Code	Description	Unités/ palette
BFAB5024	Irréversible, 24 Vcc, avec encodeur magnétique et butée mécanique en fermeture	18

Code	Description	Unités/ palette
BFABBOX	Caisson de fondation en cataphorèse avec fin de course mécanique en ouverture	18
BFABBOXI	Caisson de fondation INOX avec fin de course mécanique en ouverture	18

ACCESSOIRES COMMUNS

Code	Description	Unité Emball.
PS324	Batterie 24 V avec chargeur de batterie intégré	1
BMA3	Débrayage avec clé à levier	1
MEA5	Clé à levier pour débrayage	4
BMA1	Accessoire pour ouvertures jusqu'à 360° pour vantaux de longueur maximale 3,5m	1
BMA2	Adaptateur pour l'installation de deux moteurs, compatible avec la majeure partie des caissons de fondation	4
PLA10	Serrure électrique 12 V verticale	1
PLA11	Serrure électrique 12 V horizontale	1
SYKCE	Kit d'alimentation solaire composé du panneau photovoltaïque SYP et du Boîtier batterie PSY24 avec circuit de contrôle de la recharge	1
TS	Panneau de signalisation	1

Découvrez davantage à la page → 104.

CARACTÉRISTIQUES TECHNIQUES

Code	BFAB5024
CARACTÉRISTIQUES ÉLECTRIQUES	
Alimentation (Vcc)	24
Absorption (A)	7
Puissance (W)	170
PERFORMANCES	
Vitesse (tr/min)	0,8
Couple (Nm)	400
Cycle de travail (cycles/heure)**	45
DIMENSIONS ET CARACTÉRISTIQUES GÉNÉRALES	
Degré de protection (IP)	67
Temp. de fonctionnement (°C min./max.)	-20 ÷ +50
Dimensions (mm)*	400 x 325 x 152 h
Poids (Kg)	13,3

* Avec caisson de fondation. ** La valeur indiquée doit être divisée par deux si l'ouverture est jusqu'à 180°, en utilisant l'accessoire BMA1.

Caisson de fondation	BFABBOX
Poids (Kg)	20,3

LIMITES D'UTILISATION

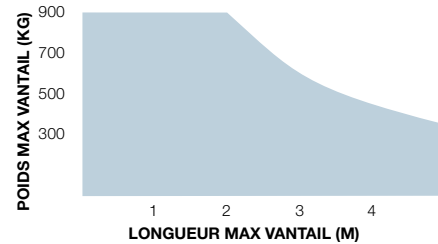

La forme, la hauteur du portail et la présence de vent fort peuvent réduire considérablement les valeurs indiquées sur le graphique.

DIMENSIONS

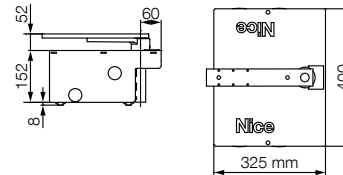

COMPATIBILITÉ AVEC LES SYSTÈMES DE COMMANDE ET LES ACCESSOIRES

BFAB5024	Centrale/Récepteur
	Intégré*
	• MC824H / OXIBD / OXILR
	Émetteur
	• ERA INTI - 2 canaux, 433,92 MHz, colorés
	• ERA ONE / MYGO - 1, 2, 4 ou 9 canaux, 433,92 MHz
	• ERA ONE BD / MYGOBD / ERA ONE LR
	• ERA FLOR / DOMI
	Photocellule
	• EPS - Slim / EPM - Medium / EPL - Large
• EPSB - Slim, BlueBus / EPMB - Medium, BlueBus / EPLB - Large, BlueBus	
EPMOR - Medium, à réflexion	
• EPMORB - Medium, BlueBus, à réflexion	
• EPMOW - Medium, sans fil autosynchronisées	
F210 - Synchronisées, orientables / FT210 - Pour bords sensibles	
• F210B - BlueBus	
FT210B - Pour bords sensibles, BlueBus	
Clignotant	
ELAC	
• ELDC	
• WLT - Éclairage multifonction à LED	

* Récepteur radio non compatible avec les fonctionnalités O-Box du système Opera.

Accessoires pour portails battants

ACCESSOIRES COMMUNS



PLA6
Patte arrière d'une longueur de 250 mm (pour Toona4, Toona5 et Wingo5).
Unités/Cond. 1



PLA8
Patte avant à visser (pour Toona 5 et Wingo 5).
Unités/Cond. 1



PLA10
Serrure électrique 12 V verticale.
Unités/Cond. 1



PLA11
Serrure électrique 12 V horizontale.
Unités/Cond. 1



PLA13
Fins de course mécaniques pour ouverture ou fermeture (non compatibles avec TO7024).
Unités/Cond. 4



PLA14
Patte arrière réglable à visser (pour Toona 4 et Wingo 4).
Unités/Cond. 2



PLA15
Patte avant réglable à visser (pour Toona 4 et Wingo 4).
Unités/Cond. 2



HYA12
Bras articulé surdimensionné (pour Hyppo).
Unités/Cond. 1



MEA1
Accessoire pour ouvertures jusqu'à 360° pour vantaux d'une longueur maximale de 2,5 m (pour M-FAB).
Unités/Cond. 4



MEA2
Déverrouillage à clé (pour M-FAB).
Unités/Cond. 1



MEA3
Déverrouillage avec clé à levier à utiliser en cas d'installation sur des surfaces sablonneuses ou terreuses (pour M-FAB).
Unités/Cond. 1



MEA5
Clé à levier pour déverrouillage (compatibles avec tous les moteurs avec montage enterré).
Unités/Cond. 4



MEA6
Patte de fin de course, pour les installations où il n'est pas possible de noyer le caisson dans le ciment (pour M-FAB).
Unités/Cond. 4



BMA3
Déverrouillage avec clé à leviers (pour L-Fab et Big-Fab).
Unités/Cond. 1



BMA1
Accessoire pour ouvertures jusqu'à 360° pour vantaux d'une longueur maximale de 3,5 m (pour L-Fab et Big-Fab).
Unités/Cond. 1



BMA2
Adaptateurs pour l'installation de deux moteurs, compatibles avec la plupart des caissons de fondation dans le commerce (pour L-Fab et Big-Fab).
Unités/Cond. 4



KIO
Sélecteur à clé pour contacts basse tension, avec mécanisme de déverrouillage pour câble métallique (pour Hopp et Hyke).
Unités/Cond. 1



KA1
Kit câble métallique 6 m pour KIO (pour Hopp et Hyke).
Unités/Cond. 1

CENTRALES DE RECHANGE



WLT
Lampe de signalisation multifonction à LED. Voir page 203.
Unités/Cond. 1



TS
Panneau de signalisation.
Unités/Cond. 1



WLA1
Centrale de rechange pour WL1024C.
Unités/Cond. 1



PS424
Batterie tampon (pour Walkykit).
Unités/Cond. 1



POA3
Centrale de rechange pour HO7124.
Unités/Cond. 1



HKA2
Centrale de rechange pour HK7024.
Unités/Cond. 1



PS324
Batterie 24 V avec chargeur de batterie intégré (compatible avec centrales MC824H et MC824L. Uniquement Kit).
Unités/Cond. 1



PS124
Batterie 24 V avec chargeur de batterie intégré (compatible avec centrales MC424L. Hopp et Hyke Kit).
Unités/Cond. 1

ACCESSOIRES POUR VERSIONS 24 V

Schéma d'installation type pour portails battants

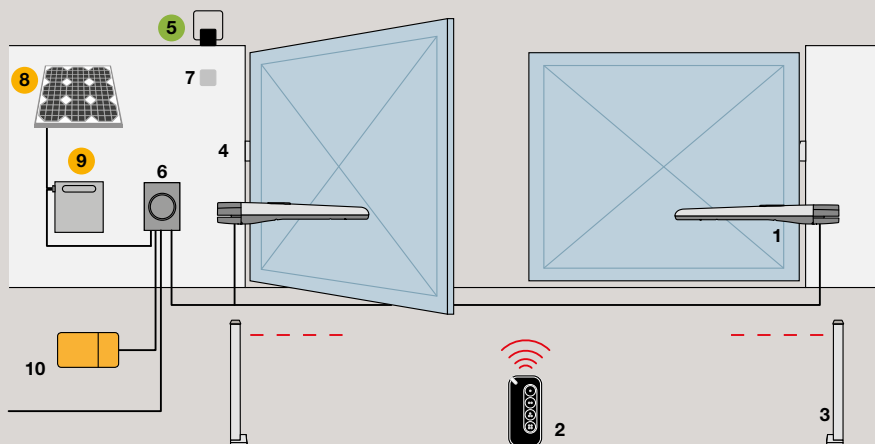

TOONA 4, TOONA 5, TOONAKIT BD

1. Moteur 2. Émetteur 3. Photocellules à colonne 4. Photocellules 5. Feu clignotant 6. Centrale de commande 7. Sélecteur numérique ou sélecteur à clé 8. Panneau solaire SYP 9. Caisson batterie PSY24 10. Interface multifonction Pro-View
 ● Accessoires disponibles également en version sans fil **Solemyo Air Net System**
 ● Accessoires d'alimentation solaire **Solemyo**

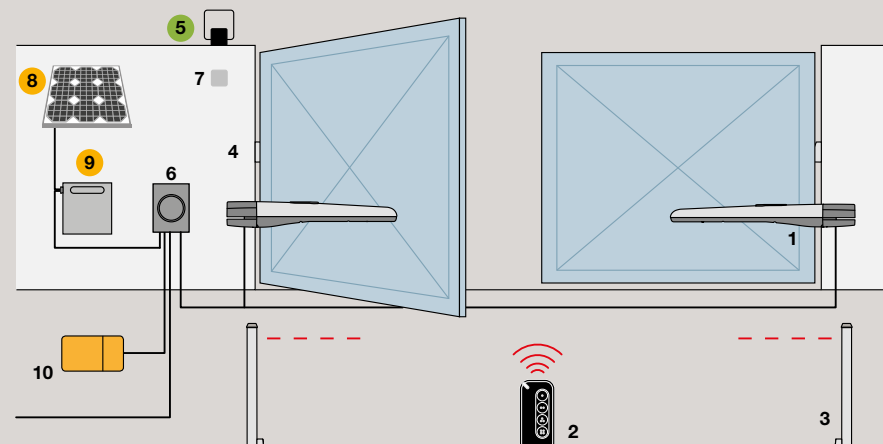

TOONA 7

1. Moteur 2. Émetteur 3. Photocellules à colonne 4. Photocellules 5. Feu clignotant 6. Centrale de commande 7. Sélecteur numérique ou sélecteur à clé 8. Panneau solaire SYP 9. Caisson batterie PSY24 10. Interface multifonction Pro-View
 ● Accessoires disponibles également en version sans fil **Solemyo Air Net System**
 ● Accessoires d'alimentation solaire **Solemyo**

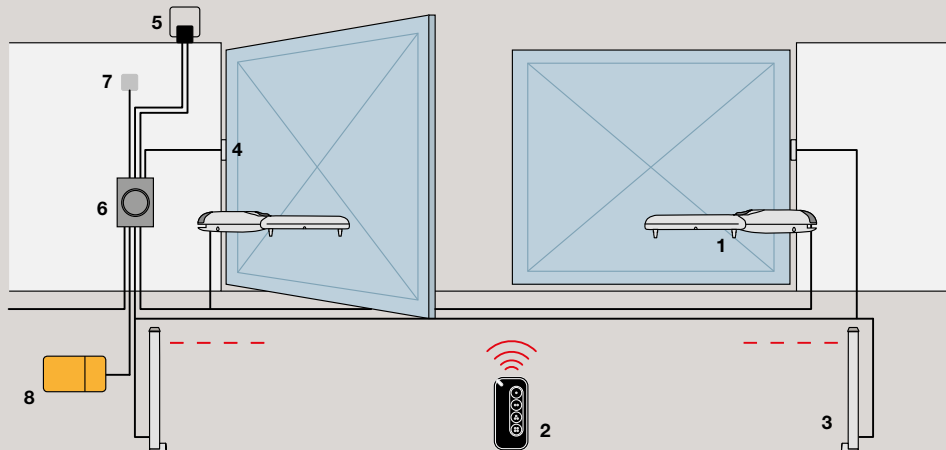

WINGO4KIT BD, WINGO5KIT BD

1. Moteur 2. Émetteur 3. Photocellules à colonne 4. Photocellules 5. Feu clignotant 6. Centrale de commande 7. Sélecteur numérique ou sélecteur à clé 8. Interface multifonction Pro-View

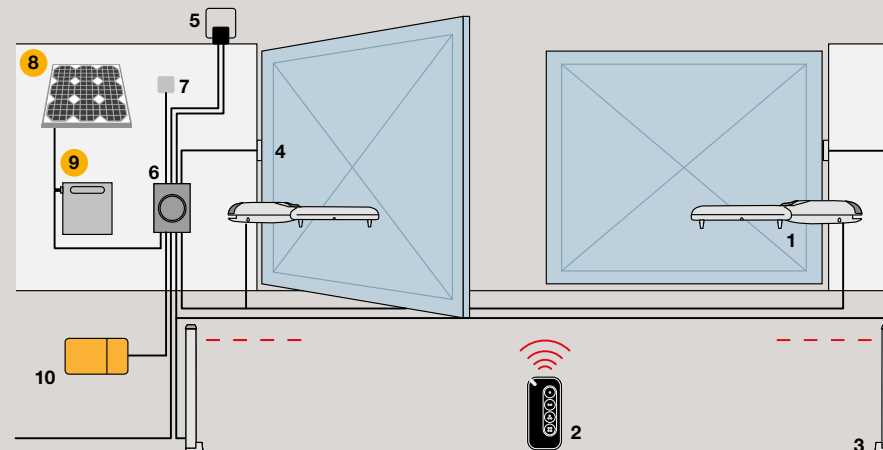

WINGOKIT 4024 BD, WINGOKIT 5024 BS

1. Moteur 2. Émetteur 3. Photocellules à colonne 4. Photocellules 5. Feu clignotant 6. Centrale de commande 7. Sélecteur numérique ou sélecteur à clé 8. Panneau solaire SYP 9. Caisson batterie PSY24 10. Interface multifonction Pro-View
 ● Accessoires d'alimentation solaire **Solemyo**

Nice

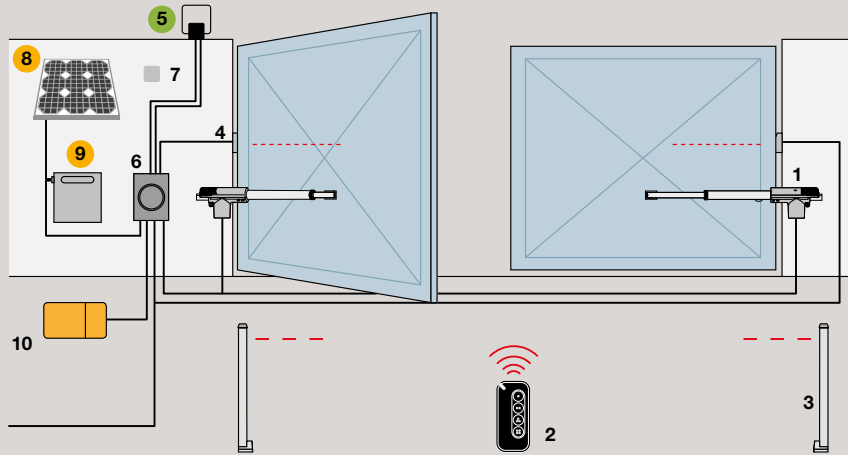

TOO 230V - TOO 24V

1. Moteur 2. Émetteur 3. Photocellules à colonne 4. Photocellules 5. Feu clignotant 6. Centrale de commande 7. Sélecteur numérique ou sélecteur à clé 8. Panneau solaire SYP 9. Caisson batterie PSY24 10. Interface multifonction Pro-View
 ● Accessoires disponibles également en version sans fil **Solemyo Air Net System**
 ● Accessoires d'alimentation solaire **Solemyo** (uniquement pour Too 24V)

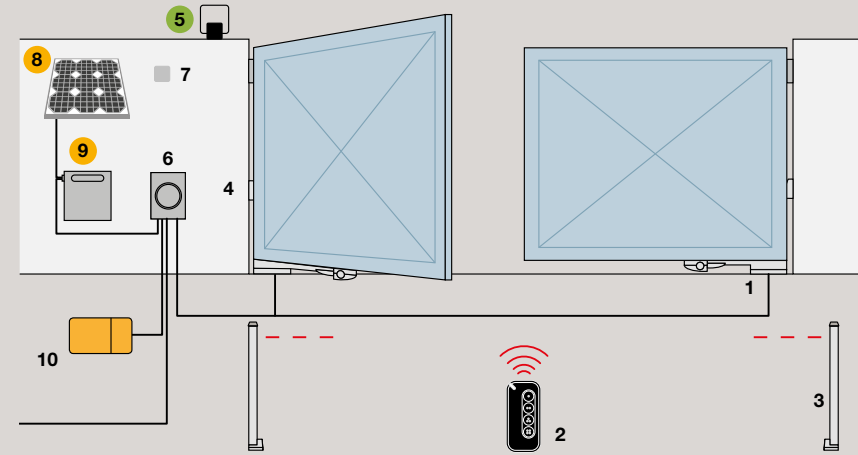

OLTRE 1824

1. Moteur 2. Émetteur 3. Photocellules à colonne 4. Photocellules 5. Feu clignotant 6. Centrale de commande 7. Sélecteur numérique ou sélecteur à clé 8. Panneau solaire SYP 9. Caisson batterie PSY24 10. Interface multifonction Pro-View
 ● Accessoires disponibles également en version sans fil **Solemyo Air Net System**
 ● Accessoires d'alimentation solaire **Solemyo**

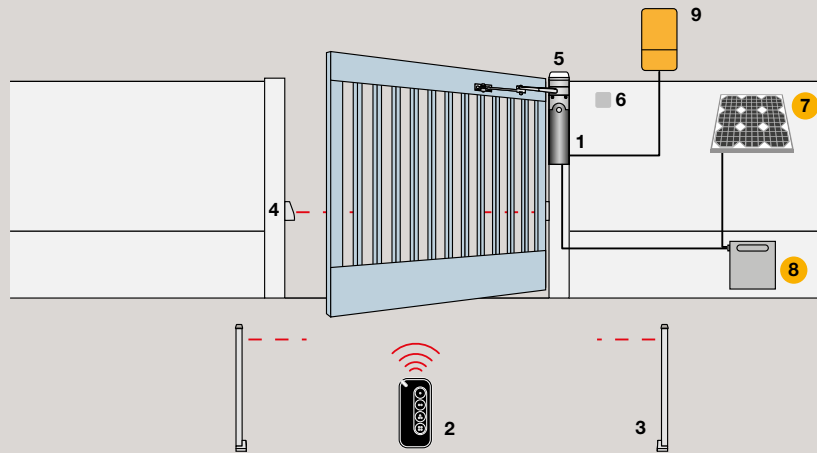

WALKYKIT 1024 BD

1. Moteur 2. Émetteur 3. Photocellules à colonne 4. Photocellules 5. Feu clignotant 6. Sélecteur numérique ou sélecteur à clé 7. Panneau solaire SYP 8. Caisson batterie PSY24 9. Interface multifonction Pro-View
 ● Accessoires disponibles également en version sans fil **Solemyo Air Net System**
 ● Accessoires d'alimentation solaire **Solemyo**

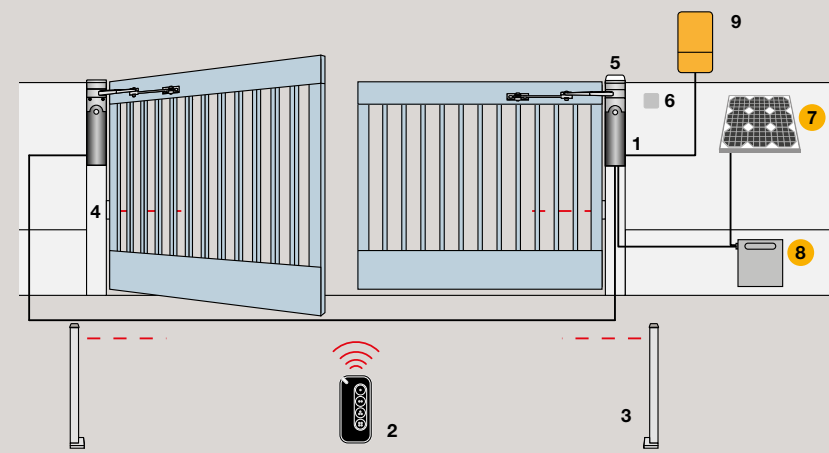

WALKYKIT 2024 BD

1. Moteur 2. Émetteur 3. Photocellules à colonne 4. Photocellules 5. Feu clignotant 6. Sélecteur numérique ou sélecteur à clé 7. Panneau solaire SYP 8. Caisson batterie PSY24 9. Interface multifonction Pro-View
 ● Accessoires disponibles également en version sans fil **Solemyo Air Net System**
 ● Accessoires d'alimentation solaire **Solemyo**

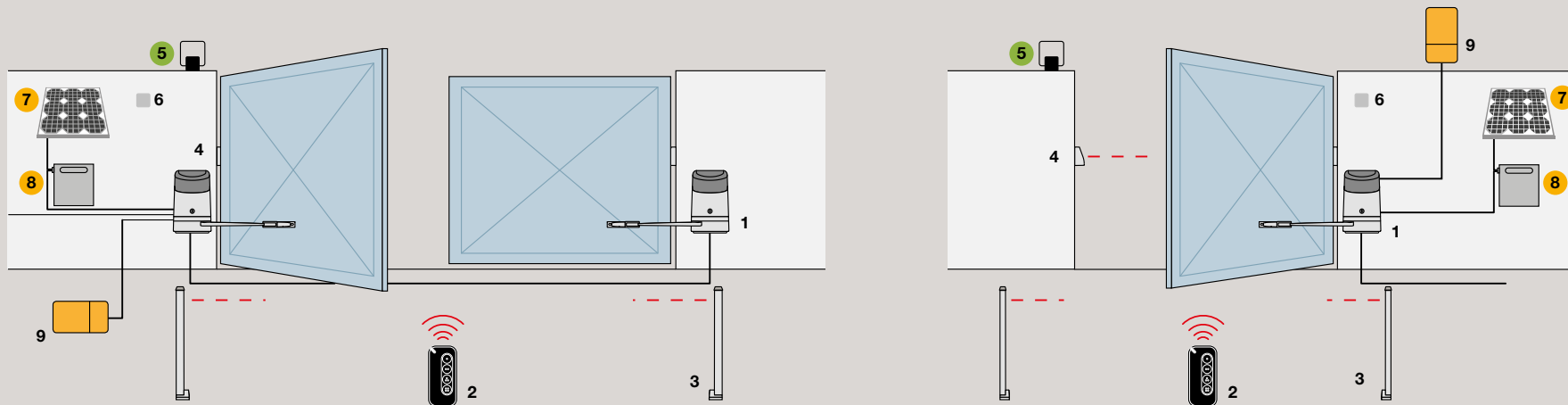

HOPP, HOPPKIT BD

1. Moteur 2. Émetteur 3. Photocellules sur colonne 4. Photocellules 5. Lumière clignotante
 6. Sélecteur numérique ou sélecteur à clé 7. Panneau solaire SYP 8. Boîtier batterie PSY24 9. Interface multifonction Pro-View (uniquement pour PP7124)
 ● Accessoires disponibles également en version sans fil **Solemyo Air Net System**
 ● Accessoires d'alimentation solaire **Solemyo**

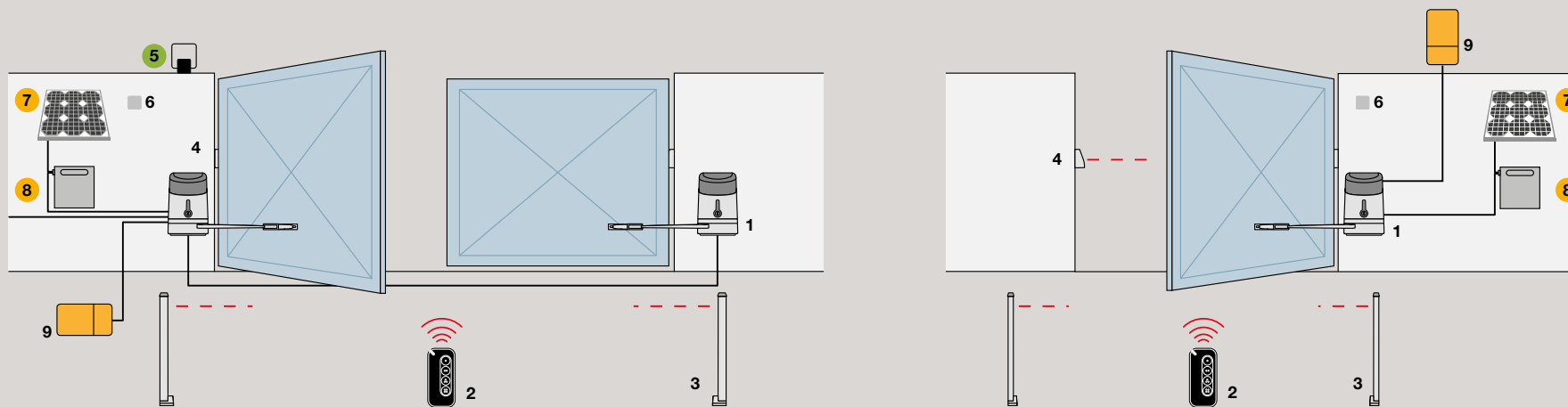

HYKE

1. Moteur 2. Émetteur 3. Photocellules sur colonne 4. Photocellules 5. Lumière clignotante
 6. Sélecteur numérique ou sélecteur à clé 7. Panneau solaire SYP 8. Boîtier batterie PSY24 9. Interface multifonction Pro-View (uniquement pour PP7124)
 ● Accessoires disponibles également en version sans fil **Solemyo Air Net System**
 ● Accessoires d'alimentation solaire **Solemyo**

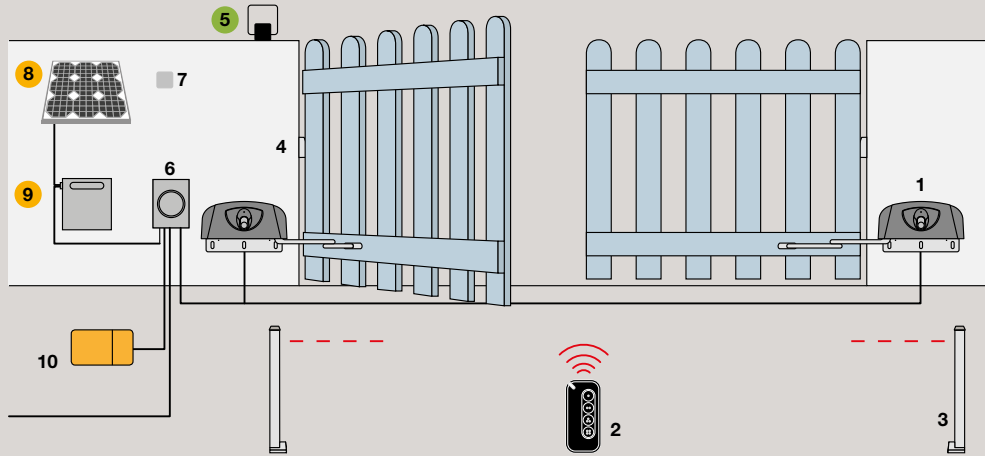

HYPPO 7000

1. Moteur 2. Émetteur 3. Photocellules à colonne 4. Photocellules 5. Feu clignotant 6. Centrale de commande 7. Sélecteur numérique ou sélecteur à clé 8. Panneau solaire SYP 9. Caisson batterie PSY24 10. Interface multifonction Pro-View
 ● Accessoires disponibles également en version sans fil **Solemyo Air Net System**
 ● Accessoires d'alimentation solaire **Solemyo**

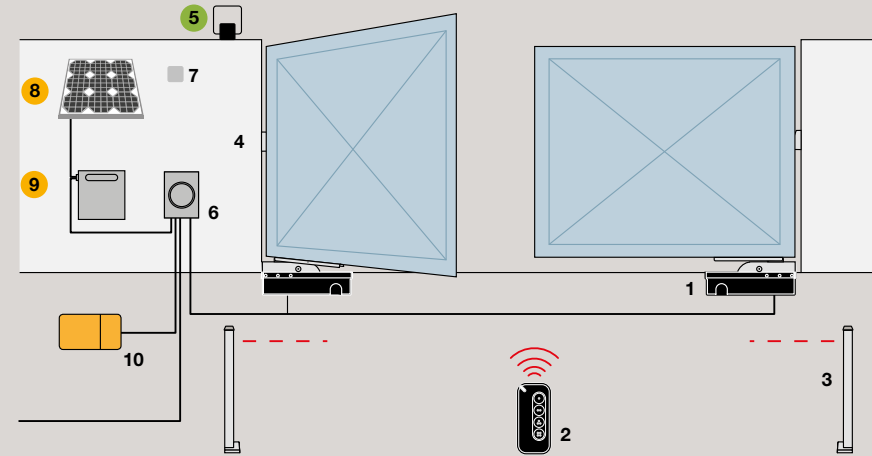

S-FAB, S-FABKIT 2124 BD

1. Moteur 2. Émetteur 3. Photocellules à colonne 4. Photocellules 5. Feu clignotant 6. Centrale de commande 7. Sélecteur numérique ou sélecteur à clé 8. Panneau solaire SYP 9. Caisson batterie PSY24 10. Interface multifonction Pro-View
 ● Accessoires disponibles également en version sans fil **Solemyo Air Net System**
 ● Accessoires d'alimentation solaire **Solemyo**

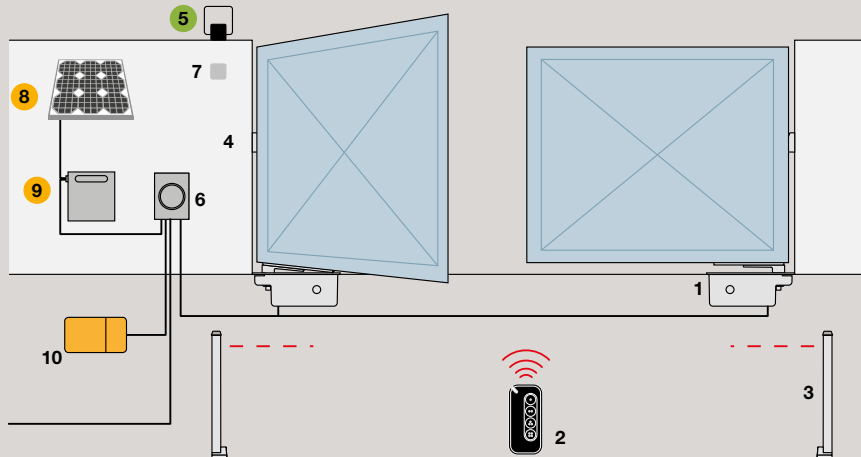

M-FAB

1. Moteur 2. Émetteur 3. Photocellules à colonne 4. Photocellules 5. Feu clignotant 6. Centrale de commande 7. Sélecteur numérique ou sélecteur à clé 8. Panneau solaire SYP 9. Caisson batterie PSY24 10. Interface multifonction Pro-View
 ● Accessoires disponibles également en version sans fil **Solemyo Air Net System**
 ● Accessoires d'alimentation solaire **Solemyo**

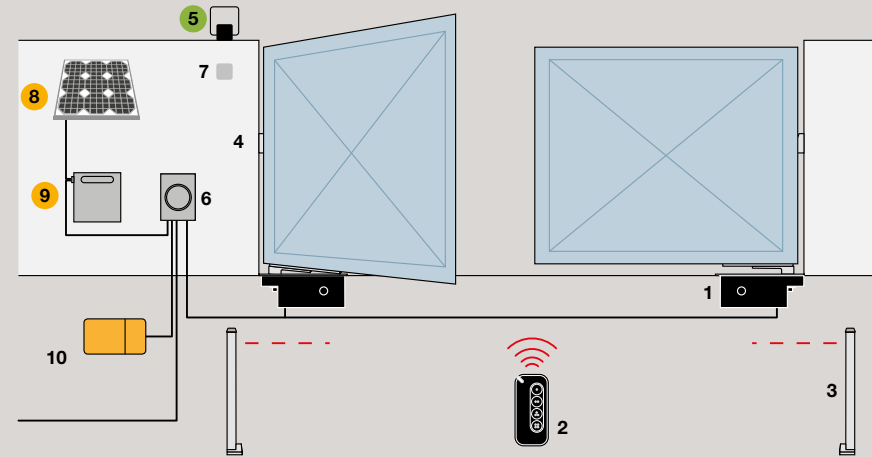

L-FAB, BIG-FAB

1. Moteur 2. Émetteur 3. Photocellules à colonne 4. Photocellules 5. Feu clignotant 6. Centrale de commande 7. Sélecteur numérique ou sélecteur à clé 8. Panneau solaire SYP 9. Caisson batterie PSY24 10. Interface multifonction Pro-View
 ● Accessoires disponibles également en version sans fil **Solemyo Air Net System**
 ● Accessoires d'alimentation solaire **Solemyo**



Systemes pour portails coulissants

Guide de sélection	110
Naked Sliding 400	112
Slight	114
Robus 400/600	116
Robus 400/600/1000	118
Roadkit	120
Robo 600	122
Run 1500	124
Run 1800/2500	126
Tub	128

Guide de sélection

À usage résidentiel, également pour montage intégrable sur colonne, disponible également en kit avec technologie bidirectionnelle

Irréversible, 24 Vcc, avec centrale de commande intégrée et encodeur absolu. Avec technologie BlueBUS, pré-équipé pour Solemyo et Opera, intégrable sur colonne.

Naked Sliding 400
pages 112/113

pour portails jusqu'à 400 kg

NKSL400

Irréversible, 24 Vcc, avec centrale de commande intégrée et encodeur absolu. Avec technologie BlueBUS, pré-équipé pour Solemyo et Opera.

Slight
Slight kit BD
pages 114/115

pour portails jusqu'à 400 kg

SLH400

KIT

SLH400BDKCE



À usage résidentiel, disponible également en kit avec technologie bidirectionnelle

Irréversible, 24 Vcc, avec centrale de commande intégrée. Avec technologie BlueBUS, pré-équipé pour Solemyo et Opera.

New Robus
New Robuskit BD
pages 116/117

pour portails jusqu'à 400 kg
fin de course inductif

RBS400

KIT

RBS400BDKCE

pour portails jusqu'à 600 kg

fin de course inductif

RBS600

KIT

RBS600BDKCE

News 2024



Irréversible, 24 Vcc, avec centrale de commande intégrée. Avec technologie BlueBUS, pré-équipé pour Solemyo et Opera.

Robus
Robuskit BD
pages 118/119

pour portails jusqu'à 400 kg,
fin de course électromécanique

RB400

KIT

RB400BDKCE

pour portails jusqu'à 600 kg

fin de course électromécanique

RB600

KIT

RB600BDKCE

fin de course inductif

RB600P

pour portails jusqu'à 1000 kg

fin de course électromécanique

RB1000

fin de course inductif

RB1000P

Bientôt hors production



Irréversible, 24 Vcc,
avec centrale de commande intégrée.
Pour portails jusqu'à 400 kg,
avec vantail jusqu'à 6 m de longueur

Roadkit
pages 120/121

RDKCE



Irréversible, 230 Vca, fin de course électromécanique,
centrale de commande avec récepteur radio intégré.
Pour portails jusqu'à 600 kg.

Robo
Robo kit
pages 122/123

KIT

Paire de photocellules pour
extérieur, Lumière clignotante
à LED avec antenne intégrée

RO600

RO600KCE

RO600KLT



Usage résidentiel et industriel

Irréversible, avec centrale
de commande intégrée,
avec technologie BlueBUS.
Run
pages 124/127

24 Vcc, pré-équipé
pour Solemyo et Opera

pour portails
jusqu'à 1500 kg

fin de course électromécanique

RUN1500

fin de course inductif

RUN1500P

pour portails
jusqu'à 1800 kg

fin de course électromécanique

RUN1800

fin de course inductif

RUN1800P

230 Vca, pré-équipé
pour Opera

pour portails
jusqu'à 2500 kg

fin de course électromécanique

RUN2500

avec variateur

RUN2500I

fin de course inductif

RUN2500P



Usage industriel

Irréversible, 400 Vca,
avec centrale de commande
intégrée.

Tub
pages 128/129

pour portails jusqu'à 4000 kg

TUB4000



Naked Sliding 400

Le premier moteur Nice escamotable pour portails coulissants jusqu'à 400 kg et une longueur de vantail jusqu'à 6 m.

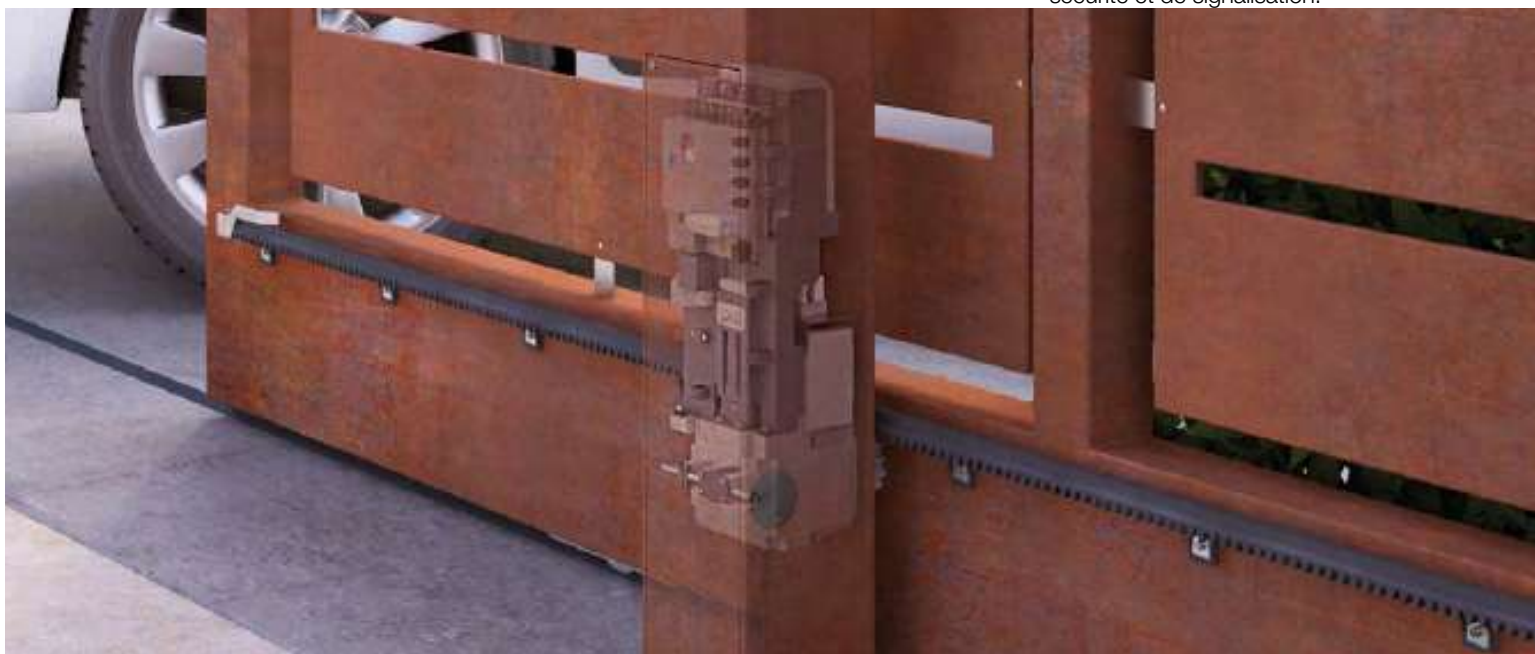

Moteur avec centrale de commande intégrée et encodeur absolu, pouvant être installé dans une colonne de dimensions réduites, percée de manière appropriée.

Le **très faible encombrement** permet de loger le moteur dans des colonnes très fines, avec une dimension interne minimum de 140x140 mm.

Simple : grâce au système BlueBUS qui permet des branchements à deux fils seulement entre la centrale de commande et jusqu'à 7 paires de photocellules, dispositifs de commande, de sécurité et de signalisation.

Sélection master/slave : synchronise aussi automatiquement 2 moteurs pour permettre l'automatisation des portails coulissants à deux vantaux opposés.

Intelligent : grâce à la détection d'obstacles et à la programmation automatique des temps de fonctionnement. Autodiagnostic avec signalisation par le feu clignotant.

Sûr : accélération et décélération réglables, en début et en fin de chaque manœuvre.

Réglage des fins de course simple et précis : fin de course absolu intégré, apprentissage rapide avec une seule manœuvre à moteur débrayé.

Pratique : centrale de commande et batteries tampon PS124 (en option) pouvant être raccordées par connecteur enfichable pratique à détrompeur.

Flexible : il est possible de prévoir le débrayage sur les deux côtés de la colonne et/ou à l'extérieur (avec les accessoires KIO et KA1). Installation facilitée même sur colonnes existantes.

BlueBus

BiDi

24 V

Yubii

Solemyo

Opera



Programmable via application

Avec Pro-View ou BiDi-WiFi & MyNice Pro App, les installations des systèmes Nice Gate&Door deviennent encore plus simples et plus pratiques.



Plus d'informations page → 28

Code	Description	Unités/ palette
NKSL400	Irréversible, 24 Vcc, avec centrale de commande intégrée et encodeur absolu, pouvant être intégré sur colonne	16

ACCESSOIRES COMMUNS

Code	Description	Unité Emball.
NKA3	Centrale de recharge	1
PS124	Batterie 24 V avec chargeur de batterie intégré	1
ROA6	Crémaillère perforée M4 25x20x1000 mm en nylon à noyau métallique. Pour portails d'un poids max de 500 kg	10
ROA66	Crémaillère M4 25x20x1000 mm perforée en nylon à noyau métallique et six points de fixation mis en évidence. Pour portails d'un poids max. de 800 kg	10
ROA7	Crémaillère M4 22x22x1000 mm zinguée	10
ROA8	Crémaillère M4 30x8x1000 mm zinguée avec vis et entretoises	10
KIO	Sélecteur à clé pour contacts basse tension, avec mécanisme de débrièvement par câble métallique	1
KA1	Kit câble métallique 6 m pour KIO	1
SYKCE	Kit d'alimentation solaire composé du panneau photovoltaïque SYP et du Boîtier batterie PSY24 avec circuit de contrôle de la recharge	1
TS	Panneau de signalisation	1

Découvrez davantage à la page → 130.

CARACTÉRISTIQUES TECHNIQUES

Code	NKSL400
CARACTÉRISTIQUES ÉLECTRIQUES	
Alimentation (Vca 50/60 Hz)	230
Absorption (A)	1,1
Puissance (W)	250
PERFORMANCES	
Vitesse (m/s)	0,34
Force (N)	400
Cycle de travail (cycles/heure)	35
DIMENSIONS ET CARACTÉRISTIQUES GÉNÉRALES	
Degré de protection (IP)	44*
Temp. de fonctionnement (°C min./max.)	-20 ÷ +50
Dimensions (mm)	131 x 135 x 405 h
Poids (Kg)	6,5

* Le degré de protection de l'automatisme installé est déterminé par la composition « moteur + colonne ».

DIMENSIONS

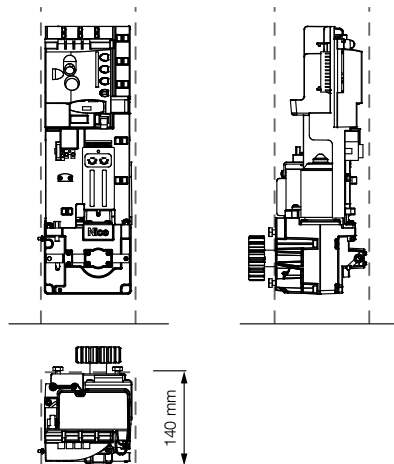

COMPATIBILITÉ AVEC LES SYSTÈMES DE COMMANDE ET LES ACCESSOIRES

NKSL400

Centrale/Récepteur

Intégré*

- OXIBD / OXILR

Émetteur

- ERA INTI - 2 canaux, 433,92 MHz, colorés
- ERA ONE / MYGO - 1, 2, 4 ou 9 canaux, 433,92 MHz
- ERA ONE BD / MYGOBD / ERA ONE LR
- ERA FLOR / DOMi

Photocellule

EPS - Slim / EPM - Medium / EPL - Large

- EPSB - Slim, BlueBus / EPMB - Medium, BlueBus / EPLB - Large, BlueBus
- EPMOR - Medium, à réflexion
- EPMORB - Medium, BlueBus, à réflexion
- EPMOW - Medium, sans fil autosynchronisées

F210 - Synchronisées, orientables / **FT210** - Pour bords sensibles

• **F210B** - BlueBus

• **FT210B** - Pour bords sensibles, BlueBus

Clignotant

ELAC

- ELDC
- WLT - Éclairage multifonction à LED

* Récepteur radio non compatible avec les fonctionnalités O-Box du système Opera.

Nice

Slight

Pour portails coulissants jusqu'à 400 kg et vantail jusqu'à 6 m de longueur



Disponible aussi en kit

Éclairage à LED de courtoisie ou clignotant



BlueBus

BiDi

24 V

Yubii

Solemyo

Opera

Moteur avec centrale de commande intégrée et encodeur absolu.

Design innovant et ultra compact : la forme verticale du moteur permet une installation facile, même dans des passages de largeur réduite.

Simple : grâce au système BlueBUS qui permet des branchements à deux fils seulement entre la centrale de commande et jusqu'à 7 paires de photocellules, dispositifs de commande, de sécurité et de signalisation.

Éclairage à LED intégré : programmable comme feu clignotant ou éclairage de courtoisie, il signale le mouvement du portail pendant les manœuvres d'ouverture et de fermeture.

Sélection master/slave : synchronise aussi automatiquement 2 moteurs pour permettre l'automatisation des portails coulissants à deux vantaux opposés.

Intelligent : grâce à la détection d'obstacles et à la programmation automatique des temps de fonctionnement. Autodiagnostic avec signalisation par le feu clignotant.

Sûr : accélération et décélération réglables, en début et en fin de chaque manœuvre.

Fin de course absolu intégré.

- réglage simple et précis grâce à l'apprentissage rapide avec une seule manœuvre à moteur débrayé ;
- aucune patte ou accessoire à installer sur la crémaillère ;
- particulièrement adapté aux zones neigeuses.

Pratique : centrale de commande et batteries tampon PS124 (en option) pouvant être raccordées par connecteur enfichable pratique à détrompeur.

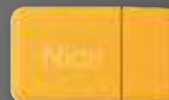

Programmable via application

Avec Pro-View ou BiDi-WiFi & MyNice Pro App, les installations des systèmes Nice Gate&Door deviennent encore plus simples et plus pratiques.



Plus d'informations page → 28

Code	Description	Unités/ palette
SLH400	Irréversible, 24 Vcc, avec centrale intégrée et encodeur absolu. Éclairage LED intégré	16
SLH400BDKCE	Kit pour l'automatisation de portails coulissants jusqu'à 400 kg irréversible, 24 Vcc, avec centrale intégrée et encodeur absolu, éclairage à LED intégré, avec technologie bidirectionnelle	16

Le kit SLH400BDKCE contient :

Code	Description	Quantité
SLH400	Motoréducteur électromécanique irréversible, avec centrale et récepteur radio bidirectionnel enfichable OXIBD inclus, encodeur absolu, éclairage à LED intégré	1
MYGO4	Émetteur 433,92 MHz à 4 canaux	2
EPMB	Paire de photocellules pour extérieur, pré-équipées pour connexion via Nice BlueBUS	1
ELDC	Feu clignotant à LED avec antenne intégrée	1
TS	Panneau de signalisation	1

N.B. Le contenu de l'emballage peut différer : consultez toujours le vendeur.

ACCESSOIRES COMMUNS

Code	Description	Unité Emball.
NKA3	Centrale de recharge	1
PS124	Batterie 24 V avec chargeur de batterie intégré	1
ROA6	Crémaillère perforée M4 25x20x1000 mm en nylon à noyau métallique. Pour portails d'un poids max de 500 kg	10
ROA66	Crémaillère M4 25x20x1000 mm perforée en nylon à noyau métallique et six points de fixation mis en évidence. Pour portails d'un poids max. de 800 kg	10
ROA7	Crémaillère M4 22x22x1000 mm zinguée	10
ROA8	Crémaillère M4 30x8x1000 mm zinguée avec vis et entretoises	10
SYKCE	Kit d'alimentation solaire composé du panneau photovoltaïque SYP et du Boîtier batterie PSY24 avec circuit de contrôle de la recharge	1
TS	Panneau de signalisation	1

Découvrez davantage à la page → 130.

CARACTÉRISTIQUES TECHNIQUES

Code	SLH400
CARACTÉRISTIQUES ÉLECTRIQUES	
Alimentation (Vca 50/60 Hz)	230
Absorption (A)	1,1
Puissance (W)	250
PERFORMANCES	
Vitesse (m/s)	0,34
Force (N)	400
Cycle de travail (cycles/heure)	35
DIMENSIONS ET CARACTÉRISTIQUES GÉNÉRALES	
Degré de protection (IP)	44
Temp. de fonctionnement (°C min./max.)	-20 ÷ +50
Dimensions (mm)	191 x 198 x 405 h
Poids (Kg)	6,5

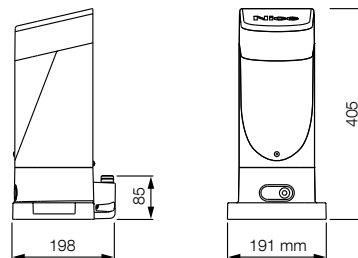
DIMENSIONS

COMPATIBILITÉ AVEC LES SYSTÈMES DE COMMANDE ET LES ACCESSOIRES

SLH400

Centrale/Récepteur
Intégré*

- OXIBD / OXILR

Émetteur

- ERA INTI - 2 canaux, 433,92 MHz, colorés
- ERA ONE / MYGO - 1, 2, 4 ou 9 canaux, 433,92 MHz
- ERA ONE BD / MYGOBD / ERA ONE LR
- ERA FLOR / DOMI

Photocellule

EPS - Slim / EPM - Medium / EPL - Large

- EPSB - Slim, BlueBus / EPMB - Medium, BlueBus / EPLB - Large, BlueBus
- EPMOR - Medium, à réflexion
- EPMORB - Medium, BlueBus, à réflexion
- EPMOW - Medium, sans fil autosynchronisées

FT210 - Synchronisées, orientables / FT210 - Pour bords sensibles

- FT210B - BlueBus
- FT210B - Pour bords sensibles, BlueBus

Clignotant
ELAC

- ELDC
- WLT - Éclairage multifonction à LED

* Récepteur radio non compatible avec les fonctionnalités O-Box du système Opera.

Nice

Robus 400/600

Pour portails coulissants jusqu'à 400 kg (RBS400) et 600 kg (RBS600).

News 2024



Disponible aussi en kit



NICE GREEN
INNOVATION

EPD[®]



S-P-11924

BlueBus

BiDi

24 V

Yubii

Solemyo

Opera

Irréversible, 24 Vcc, fin de course magnétique, centrale de commande avec récepteur radio intégré, compatibilité avec batterie tampon en option (PS124).

Efficace et sûr : conception mécanique fonctionnelle et matériaux à haute performance.

Levier de déverrouillage facile à actionner et sûr ; fin de course magnétique, simple à installer et permet la réduction de la longueur de la crémaillère.

Facile à programmer : grâce à MyNice Pro, en connectant le Pro-View ou le BiDi-WiFi à la centrale.

Facile à installer :

- centrale avec récepteur intégré placée en position rehaussée ;
- plus grande liberté de réglage horizontal et vertical de la base.
- connecteur **BlueBUS** qui permet des branchements à deux fils seulement entre la centrale de commande et jusqu'à 7 paires de photocellules, dispositifs de commande, de sécurité et de signalisation ;
- centrale de commande extensible avec des modules accessoires pour augmenter le nombre de input ou output ;
- arrièrcompatibilité de fixation avec les modèles précédents Nice (Rox, Road, série Robus).

Intelligent :

- auto-apprentissage des temps de travail ;
- gestion des ralentissements, de la vitesse et de la force ;
- autodiagnostic de l'état de l'automatisme et des accessoires moyennant signalisations du nouveau système **Eye Check**.

Toujours connecté même à distance grâce au module BIDI-WIFI ou BIDI-ZWAVE.

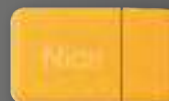

Programmable via application

Avec Pro-View o Bidi-WiFi & MyNice Pro App, les installations des systèmes Nice Gate&Door deviennent encore plus simples et plus pratiques.



Plus d'informations page → 28

Code	Description	Unités/palette
RBS400	Motoréducteur électromécanique irréversible, 24 Vcc, avec centrale et récepteur incorporé, fin de course magnétique, pour portails jusqu'à 400 kg	30
RBS400BDKCE	Kit pour l'automatisme d'un portail coulissant jusqu'à 400 kg. Le kit contient RBS400, MYGO4 2 pièces, EPMB 1 pièce, ELDC 1 pièce, TS 1 pièce.	18
RBS400BDKLT	Kit pour l'automatisme d'un portail coulissant jusqu'à 400 kg. Le kit contient RBS400, MYGO4 2 pièces, TS 1 pièce.	30
RBS600	Motoréducteur électromécanique irréversible, 24 Vcc, avec centrale et récepteur incorporé, fin de course magnétique, pour portails jusqu'à 600 kg	30
RBS600BDKCE	Kit pour l'automatisme d'un portail coulissant jusqu'à 600 kg. Le kit contient RBS600, MYGO4 2 pièces, EPMB 1 pièce, ELDC 1 pièce, TS 1 pièce.	18
RBS600BDKLT	Kit pour l'automatisme d'un portail coulissant jusqu'à 600 kg. Le kit contient RBS600, MYGO4 2 pièces, TS 1 pièce.	30

Le kit RBS400BDKCE contient :

Code	Description	Quantité
RBS400	Motoréducteur électromécanique irréversible, 24 Vcc, avec centrale et récepteur incorporé, pour portails jusqu'à 400 kg	1
MYGO4	Émetteur 433,92 MHz à 4 canaux	2
EPMB	Paire de photocellules pour extérieur, pré-équipées pour connexion BlueBUS	1
ELDC	Feu clignotant à LED avec antenne intégrée	1
TS	Plaque signalétique	1

Le kit RBS400BDKLT contient :

Code	Description	Quantité
RBS400	Motoréducteur électromécanique irréversible, 24 Vcc, avec centrale et récepteur incorporé, pour portails jusqu'à 400 kg	1
MYGO4	Émetteur 433,92 MHz à 4 canaux	2
TS	Plaque signalétique	1

Le kit RBS600BDKCE contient :

Code	Description	Quantité
RBS600	Motoréducteur électromécanique irréversible, 24 Vcc, avec centrale et récepteur incorporé, pour portails jusqu'à 600 kg	1
MYGO4	Émetteur 433,92 MHz à 4 canaux	2
EPMB	Paire de photocellules pour extérieur, pré-équipées pour connexion BlueBUS	1
ELDC	Feu clignotant à LED avec antenne intégrée	1
TS	Plaque signalétique	1

Le kit RBS600BDKLT contient :

Code	Description	Quantité
RBS600	Motoréducteur électromécanique irréversible, 24 Vcc, avec centrale et récepteur incorporé, pour portails jusqu'à 600 kg	1
MYGO4	Émetteur 433,92 MHz à 4 canaux	2
TS	Plaque signalétique	1

N.B. Le contenu de l'emballage peut différer : consultez toujours le vendeur.

ACCESSOIRES COMMUNS

Code	Description	Unité Emball.
MCU1	Centrale de recharge pour RBS400 et RBS600	1
MLAE21	Carte d'expansion plug-in 1 Output 2 Input	1
MLAE22	Carte d'expansion plug-in 2 Output (1 Relais 230V) 2 Input	1
MLAE44	Carte d'expansion plug-in 4 Output 4 Input	1
ROA6	Crémaillère perforée M4 25x20x1000 mm en nylon à noyau métallique. Pour portails d'un poids max de 500 kg	10
ROA66	Crémaillère M4 25x20x1000 mm perforée en nylon à noyau métallique six points de fixation. Pour portails d'un poids max. de 800 kg	10
ROA7	Crémaillère M4 22x22x1000 mm zinguée	10
ROA8	Crémaillère M4 30x8x1000 mm galvanisée, avec vis et entretoises.	10
PS124	Batterie 24 V avec chargeur de batterie intégré	1

Code	RBS400	RBS600
CARACTÉRISTIQUES ÉLECTRIQUES		
Alimentation (Vca 50/60 Hz)	230	230
Absorption (A)	1,1	2,1
Puissance (W)	250	450
PERFORMANCES		
Vitesse (m/s)	0,34	0,34
Force (N)	400	600
Cycle de travail (cycles/heure) vantail de 4 m	35	40
DIMENSIONS ET CARACTÉRISTIQUES GÉNÉRALES		
Degré de protection (IP)	44	
Temp. de fonctionnement (°C min./max.)	-20 ÷ +55	
Dimensions (mm)	340x220x303 h	
Poids (Kg)	11	11

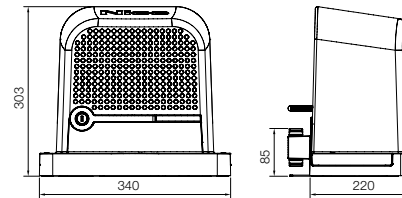
DIMENSIONS

COMPATIBILITÉ AVEC LES SYSTÈMES DE COMMANDE ET LES ACCESSOIRES

 RBS400
RBS600

Centrale/Récepteur

- • Intégré*
- • OXIBD / OXILR

Émetteur

- • ERA INTI - 2 canaux, 433,92 MHz, colorés
- • ERA ONE / MYGO - 1, 2, 4 ou 9 canaux, 433,92 MHz
- • ERA ONE BD / MYGOBD / ERA ONE LR
- • ERA FLOR / DOMi

Photocellule

- • EPSB - Slim, BlueBus / EPMB - Medium, BlueBus / EPLB - Large, BlueBus
- • EPMOR - Medium, à réflexion
- • EPMORB - Medium, BlueBus, à réflexion
- • EPMOW - Medium, sans fil autosynchronisées
- • F210B - BlueBUS
- • FT210B - Pour bords sensibles, BlueBus

Clignotant

- • ELDC
- • WLT - Éclairage multifonction à LED

* Récepteur radio non compatible avec les fonctionnalités O-Box du système Opera.

Robus 400/600/1000

Pour portails coulissants jusqu'à 400 kg (RB400),
600 kg (RB600) et 1000 kg (RB1000).



Disponible aussi en kit

Bientôt hors production

Débrayage avec poignée
en aluminium
à ouverture facilitée



Compartiment pour la centrale de
commande protégée
par un caisson extractible
et pour les batteries tampon

Versions avec fin de course électromécanique (RB400/RB600/RB1000) et avec fin de course inductif (RB600P/RB1000P).

Simple : grâce au système BlueBUS qui permet des branchements à deux fils seulement entre la centrale de commande et jusqu'à 7 paires de photocellules, dispositifs de commande, de sécurité et de signalisation.

Pratique : centrale de commande et batteries tampon PS124 (en option) pouvant être raccordées par connecteur enfichable pratique à détrompeur.

Évolué : RB400, RB600 et RB1000 sont dotés d'un capteur de température qui adapte la force du moteur aux conditions climatiques et adapte également la protection thermique. Une sélection master/slave synchronise aussi automatiquement 2 moteurs pour permettre l'automatisation des portails coulissants à deux vantaux opposés.

Intelligent : grâce à la détection d'obstacles et à la programmation automatique des temps de fonctionnement. Autodiagnostic avec signalisation par le feu clignotant. 8 niveaux de programmation.

Sûr : accélération et décélération réglables, en début et en fin de chaque manœuvre.

Robuste : débrayage avec poignée en aluminium à ouverture facilitée.

Silencieux : motoréducteur sur roulements.

BlueBus

BiDi

24 V

Yubii

Solemyo

Opera



Programmable via application

Avec Pro-View ou BiDi-WiFi & MyNice Pro App, les installations des systèmes Nice Gate&Door deviennent encore plus simples et plus pratiques.



Plus d'informations page → 28

Code	Description	Unités/ palette
RB400	Irréversible, 24 Vcc, avec centrale intégrée, fin de course électromécanique, pour portails jusqu'à 400 kg	15
RB600	Irréversible, 24 Vcc, avec centrale intégrée, fin de course électromécanique, pour portails jusqu'à 600 kg	15
RB600P	Irréversible, 24 Vcc, avec centrale intégrée, fin de course inductif, pour portails jusqu'à 600 kg	15
RB1000	Irréversible, 24 Vcc, avec centrale intégrée, fin de course électromécanique, pour portails jusqu'à 1000 kg	15
RB1000P	Irréversible, 24 Vcc, avec centrale intégrée, fin de course inductif, pour portails jusqu'à 1000 kg	15
RB400BDKCE	Kit pour l'automatisation des portails coulissants jusqu'à 400 kg. 24 Vcc, centrale intégrée, avec technologie bidirectionnelle	14
RB600BDKCE	Kit pour l'automatisation des portails coulissants jusqu'à 600 kg. 24 Vcc, centrale intégrée, avec technologie bidirectionnelle	14

Le kit RB400BDKCE contient :

Code	Description	Quantité
RB400	Motoréducteur électromécanique irréversible, avec centrale et récepteur radio bidirectionnel enfichable OXIBD incorporés pour le raccordement via Nice BlueBUS	1
MYGO4	Émetteur 433,92 MHz à 4 canaux	2
EPMB	Paire de photocellules pour extérieur, pré-équipées pour connexion via Nice BlueBUS	1
ELDC	Feu clignotant à LED avec antenne intégrée	1
TS	Panneau de signalisation	1

Le kit RB600BDKCE contient :

Code	Description	Quantité
RB600	Motoréducteur électromécanique irréversible, avec centrale et récepteur radio bidirectionnel enfichable OXIBD incorporés pour le raccordement via Nice BlueBUS	1
MYGO4	Émetteur 433,92 MHz à 4 canaux	2
EPMB	Paire de photocellules pour extérieur, pré-équipées pour connexion via Nice BlueBUS	1
ELDC	Feu clignotant à LED avec antenne intégrée	1
TS	Panneau de signalisation	1

N.B. Le contenu de l'emballage peut différer : consultez toujours le vendeur.

ACCESSOIRES COMMUNS

Code	Description	Unité Emball.
RBA3	Centrale de recharge, pour RB400, RB600/600P, RB1000/1000P et RUN1500/1500P	1
PS124	Batterie 24 V avec chargeur de batterie intégré	1
RBA1	Fin de course inductif	1
ROA6	Crémaillère perforée M4 25x20x1000 mm en nylon à noyau métallique. Pour portails d'un poids max de 500 kg	10
ROA66	Crémaillère M4 25x20x1000 mm perforée en nylon à noyau métallique et six points de fixation mis en évidence. Pour portails d'un poids max. de 800 kg	10
ROA7	Crémaillère M4 22x22x1000 mm zinguée	10
ROA8	Crémaillère M4 30x8x1000 mm zinguée avec vis et entretoises	10
SYKCE	Kit d'alimentation solaire composé du panneau photovoltaïque SYP et du Boîtier batterie PSY24 avec circuit de contrôle de la recharge	1
TS	Panneau de signalisation	1

CARACTÉRISTIQUES TECHNIQUES

Code	RB400	RB600/600P	RB1000/1000P
CARACTÉRISTIQUES ÉLECTRIQUES			
Alimentation (Vca 50/60 Hz)	230		
Absorption (A)	1,1	2,5	2,3
Puissance (W)	250	515	450
PERFORMANCES			
Vitesse (m/s)	0,34	0,31	0,28
Force (N)	400	600	900
Cycle de travail (cycles/heure)	35	40	50
DIMENSIONS ET CARACTÉRISTIQUES GÉNÉRALES			
Degré de protection (IP)	44		
Temp. de fonctionnement (°C min./max.)	-20 ÷ +50		
Dimensions (mm)	330 x 195 x 277 h	330 x 210 x 303 h	
Poids (Kg)	8	11	13

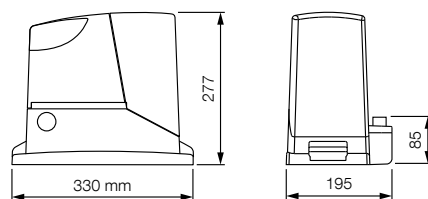
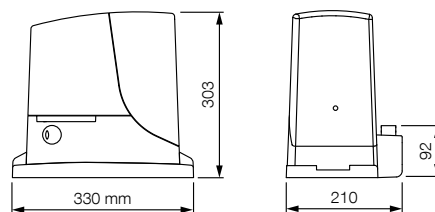
DIMENSIONS
RB400

RB600/RB1000

COMPATIBILITÉ AVEC LES SYSTÈMES DE COMMANDE ET LES ACCESSOIRES

RB400 RB600/600P RB1000/1000P	Centrale/Récepteur
	Intégré*
	• • • OXIBD / OXILR
	Émetteur
	• • • ERA INTI - 2 canaux, 433,92 MHz, colorés
	• • • ERA ONE / MYGO - 1, 2, 4 ou 9 canaux, 433,92 MHz
	• • • ERA ONE BD / MYGOBD / ERA ONE LR
	• • • ERA FLOR / DOMi
	Photocellule
	EPS - Slim / EPM - Medium / EPL - Large
	• • • EPSB - Slim, BlueBus / EPMB - Medium, BlueBus / EPLB - Large, BlueBus
	• • • EPMB - Medium, à réflexion
	• • • EPMORB - Medium, BlueBus, à réflexion
	• • • EPMOW - Medium, sans fil autosynchronisées
	F210 - Synchronisées, orientables / FT210 - Pour bords sensibles
	• • • F210B - BlueBus
	• • • FT210B - Pour bords sensibles, BlueBus
	Clignotant
	ELAC
	• • • ELDC
	• • • WLT - Éclairage multifonction à LED

* Récepteur radio non compatible avec les fonctionnalités O-Box du système Opera.

Découvrez davantage à la page → 130.

Nice

Roadkit

Pour portails coulissants jusqu'à 400 kg.



Disponible en kit



24 V

Opera

Pratique : centrale de commande incorporée, extractible par connecteur enfichable pratique à détrompeur, récepteur radio intégré compatible aussi avec la série Flo et Smilo : jusqu'à 100 codes mémorisables !

Évolué : possibilité de gérer les ralentissements directement depuis la centrale de commande et de régler la vitesse et la force du mouvement du portail.

Intelligent : grâce à la détection d'obstacles et à la programmation automatique des temps de fonctionnement. Autodiagnostic avec signalisation par le feu clignotant.

Pratique et fiable : centrale de commande et batteries tampon PS124 (en option) logée à l'intérieur de Road, pouvant être branchées à l'aide d'un connecteur pratique enfichable.



Programmable via application

Avec Pro-View ou Bidi-WiFi & MyNice Pro App, les installations des systèmes Nice Gate&Door deviennent encore plus simples et plus pratiques.



Plus d'informations page → 28

Code	Description	Unités/ palette
RDKCE	Kit pour l'automatisation de portails coulissants jusqu'à 400 kg et longueur de vantail jusqu'à 6 m, 24 Vcc, avec centrale et récepteur incorporés	-

Le kit contient :

Code	Description	Quantité
RD400	Motoréducteur électromécanique irréversible, 24 Vcc, avec centrale et récepteur incorporé, pré-équipé pour la batterie tampon PS124 (en option)	1
INTI2	Émetteur 433,92 MHz à 2 canaux	2
EPM	Paire de photocellules pour extérieur	1
ELDC	Feu clignotant à LED avec antenne intégrée	1
TS	Panneau de signalisation	1

N.B. Le contenu de l'emballage peut différer : consultez toujours le vendeur.

ACCESSOIRES COMMUNS

Code	Description	Unité Emball.
RBA4	Centrale de recharge pour RDKCE	1
PS124	Batterie 24 V avec chargeur de batterie intégré	1
CM-B	Loquet avec deux clés métalliques de débrayage	1
ROA6	Crémaillère perforée M4 25x20x1000 mm en nylon à noyau métallique. Pour portails d'un poids max de 500 kg	10
ROA66	Crémaillère M4 25x20x1000 mm perforée en nylon à noyau métallique et six points de fixation mis en évidence. Pour portails d'un poids max. de 800 kg	10
ROA7	Crémaillère M4 22x22x1000 mm zinguée	10
ROA8	Crémaillère M4 30x8x1000 mm zinguée avec vis et entretoises	10

Découvrez davantage à la page → 130.

CARACTÉRISTIQUES TECHNIQUES

Code	RD400
CARACTÉRISTIQUES ÉLECTRIQUES	
Alimentation (Vca 50/60 Hz)	230
Absorption (A)	1,1
Puissance (W)	210
PERFORMANCES	
Vitesse (m/s)	0,25
Force (N)	400
Cycle de travail (cycles/heure)	20
DIMENSIONS ET CARACTÉRISTIQUES GÉNÉRALES	
Degré de protection (IP)	44
Temp. de fonctionnement (°C min./max.)	-20 ÷ +55
Dimensions (mm)	330 x 195 x 277 h
Poids (Kg)	8

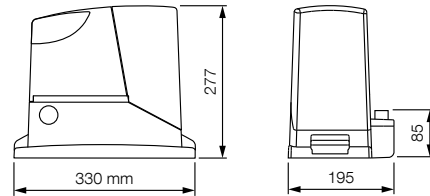
DIMENSIONS

COMPATIBILITÉ AVEC LES SYSTÈMES DE COMMANDE ET LES ACCESSOIRES
RD400
Centrale/Récepteur

- Intégré*

OXIBD / OXILR
Émetteur

- ERA INTI - 2 canaux, 433,92 MHz, colorés
- ERA ONE / MYGO - 1, 2, 4 ou 9 canaux, 433,92 MHz

ERA ONE BD / MYGOBD / ERA ONE LR

- ERA FLOR / DOMi

Photocellule

- EPS - Slim / EPM - Medium / EPL - Large
- EPSB - Slim, BlueBus / EPMB - Medium, BlueBus / EPLB - Large, BlueBus

- EPMOR - Medium, à réflexion

EPMORB - Medium, BlueBus, à réflexion
EPMOW - Medium, sans fil autosynchronisées

- F210 - Synchronisées, orientables / FT210 - Pour bords sensibles

F210B - BlueBus
FT210B - Pour bords sensibles, BlueBus
Clignotant
ELAC

- ELDC
- WLT - Éclairage multifonction à LED

* Récepteur radio non compatible avec les fonctionnalités O-Box du système Opera.

Nice

Robo 600

Pour portails coulissants jusqu'à 600 kg.



Disponible en kit



230 V

Opera

Irréversible, 230 Vca, fin de course électromécanique, centrale de commande avec récepteur radio intégré.

Efficace et sûr : conception mécanique fonctionnelle et matériaux à haute performance. Levier de déverrouillage facile à actionner et sûr.

Facile à programmer : grâce à MyNice Pro, en connectant à la centrale le Pro-View ou via le BiDi-WiFi, toutes les phases de programmation de la centrale deviennent simples et automatiques.

Facile à installer : grâce à la compatibilité avec les modèles Nice précédents et à la présence de systèmes de réglage horizontal et vertical.

Toujours connecté même à distance grâce au module BIDI-WIFI ou BIDI-ZWAVE



Programmable via application

Avec Pro-View o Bidi-WiFi & MyNice Pro App, les installations des systèmes Nice Gate&Door deviennent encore plus simples et plus pratiques.



Plus d'informations page → 28

Code	Description
RO600	Motoréducteur électromécanique irréversible, 230 Vca, avec centrale et récepteur incorporé, pour portails coulissants jusqu'à 600 kg
RO600KCE	Kit pour l'automatisme de portails coulissants jusqu'à 600 kg 230 Vca, centrale intégrée, récepteur radio intégré. Le kit comprend : RO600, INTI2 2 pièces, EPM 1 pièce, ELAC 1 pièce.
RO600KLT	EasyKit pour l'automatisme de portails coulissants jusqu'à 600 kg 230 Vca, centrale intégrée, récepteur radio intégré. Le kit comprend : RO600, INTI2 2 pièces.

N.B. Le contenu de l'emballage peut différer : consultez toujours le vendeur



Le kit RO600KCE contient :

Code	Description	Quantité
RO600	Motoréducteur électromécanique irréversible, 230 Vca, avec centrale et récepteur incorporé, pour portails coulissants jusqu'à 600 kg	1
INTI2	Émetteur 433,92 MHz à 2 canaux	2
EPM	Paire de photocellules pour extérieur	1
ELAC	Feu clignotant à LED avec antenne intégrée	1



Le kit RO600KLT contient :

Code	Description	Quantité
RO600	Motoréducteur électromécanique irréversible, 230 Vca, avec centrale et récepteur incorporé, pour portails coulissants jusqu'à 600 kg	1
INTI2	Émetteur 433,92 MHz à 2 canaux	2

ACCESSOIRES COMMUNS

Code	Description	Unité Emball.
ROA41	Centrale de recharge pour RO600	1
ROA6	Crémaillère M4 25x20x1000 mm perforée en nylon à noyau métallique. Pour portails d'un poids max. de 500 kg	1
ROA7	Crémaillère M4 22x22x1000 mm zinguée	1
ROA8	Crémaillère M4 30x8x1000 mm galvanisée, avec vis et entretoises.	1
TS	Panneau de signalisation	1

Découvrez davantage à la page → 130.

CARACTÉRISTIQUES TECHNIQUES

Code	RO600
------	--------------

CARACTÉRISTIQUES ÉLECTRIQUES

Alimentation (Vca 50/60 Hz)	230
Puissance (W)	300

PERFORMANCES

Vitesse (m/s)	0,18
Force (N)	600
Cycle de travail (cycles/heure)	20

DIMENSIONS ET CARACTÉRISTIQUES GÉNÉRALES

Degré de protection (IP)	44
Temp. de fonctionnement (°C min./max.)	-20 ÷ +55
Dimensions (mm)	340x220xW303 h
Poids (Kg)	11

DIMENSIONS

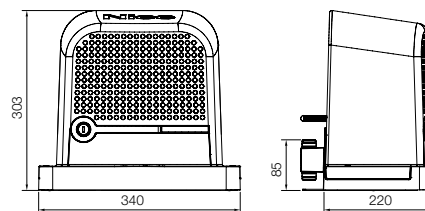

COMPATIBILITÉ AVEC LES SYSTÈMES DE COMMANDE ET LES ACCESSOIRES

ROBO

Centrale/Récepteur

- Intégré*

OXIBD / OXILR

Émetteur

- ERA INTI - 2 canaux, 433,92 MHz, colorés
- ERA ONE / MYGO - 1, 2, 4 ou 9 canaux, 433,92 MHz
- ERA ONE BD / MYGOBD / ERA ONE LR

- ERA FLOR / DOMI

Photocellule

- EPS - Slim / EPM - Medium / EPL - Large
- EPSB - Slim, BlueBus / EPMB - Medium, BlueBus / EPLB - Large, BlueBus
- EPMOR - Medium, à réflexion
- EPMORB - Medium, BlueBus, à réflexion
- EPMOW - Medium, sans fil autosynchronisées

- F210 - Synchronisées, orientables / FT210 - Pour bords sensibles

F210B - BlueBus

Clignotant

- ELAC

ELDC

- WLT - Éclairage multifonction à LED

* Récepteur radio non compatible avec les fonctionnalités O-Box du système Opera.

Nice

Run 1500

Pour portails coulissants jusqu'à 1500 kg.



Compartiment pour centrale de commande protégé par un caisson extractible

Embase et débrayage en aluminium moulé sous pression laqué époxy

Versions avec fin de course électromécanique (RUN1500) et avec fin de course inductif (RUN1500P).

Simple : grâce au système BlueBUS qui permet des branchements à deux fils seulement entre la centrale de commande et jusqu'à 7 paires de photocellules, dispositifs de commande, de sécurité et de signalisation.

Pratique : centrale de commande et batteries tampon PS124 (en option) logées à l'intérieur de Run, pouvant être branchées à l'aide d'un connecteur pratique enfichable à détrompeur.

Évolué : le capteur de température adapte la force du moteur aux conditions climatiques et adapte également la protection thermique ; une sélection maître/esclave synchronise automatiquement 2 moteurs, permettant l'automatisation de portails coulissants à deux vantaux opposés.

Intelligent : grâce à la détection d'obstacles et à la programmation automatique des temps de fonctionnement. Autodiagnostic avec signalisation par le feu clignotant. 8 niveaux de programmation.

Sûr : accélération et décélération réglables, en début et en fin de chaque manœuvre.

Robuste : débrayage avec poignée en aluminium à ouverture facilitée.

Silencieux : motoréducteur sur roulements.

BlueBus

BiDi

24 V

Yubii

Solemyo

Opera



Programmable via application

Avec Pro-View o Bidi-WiFi & MyNice Pro App, les installations des systèmes Nice Gate&Door deviennent encore plus simples et plus pratiques.



Plus d'informations page → 28

Code	Description	Unités/ palette
RUN1500	Irréversible, 24 Vcc, avec centrale intégrée, fin de course électromécanique, pour portails jusqu'à 1500 kg	12
RUN1500P	Irréversible, 24 Vcc, avec centrale intégrée, fin de course inductif, pour portails jusqu'à 1500 kg	12

ACCESSOIRES COMMUNS

Code	Description	Unité Emball.
RBA3	Centrale de recharge, pour RB400, RB600/600P, RB1000/1000P et RUN1500/1500P	1
PS124	Batterie 24 V avec chargeur de batterie intégré	1
RBA1	Fin de course inductif	1
ROA7	Crémaillère M4 22x22x1000 mm zinguée	10
ROA8	Crémaillère M4 30x8x1000 mm zinguée avec vis et entretoises	10
ROA81	Crémaillère M6 30x30x1000 mm zinguée à souder, à coupler au pignon RUA12	10
RUA12	Pignon 12 dents, module 6, à associer à la crémaillère ROA81. Run est fourni avec un pignon module 4 pour l'utilisation de crémaillères standard ROA7 et ROA8	1
SYKCE	Kit d'alimentation solaire composé du panneau photovoltaïque SYP et du Boîtier batterie PSY24 avec circuit de contrôle de la recharge	1
TS	Panneau de signalisation	1

Découvrez davantage à la page → 130.

CARACTÉRISTIQUES TECHNIQUES

Code	RUN1500/1500P
CARACTÉRISTIQUES ÉLECTRIQUES	
Alimentation (Vca 50/60 Hz)	230
Absorption (A)	2
Puissance (W)	400
PERFORMANCES	
Vitesse (m/s)	0,25
Force (N)	1000
Cycle de travail (cycles/heure)	60
DIMENSIONS ET CARACTÉRISTIQUES GÉNÉRALES	
Degré de protection (IP)	44
Temp. de fonctionnement (°C min./max.)	-20 ÷ +50
Dimensions (mm)	400 x 255 x 390 h
Poids (Kg)	19

DIMENSIONS

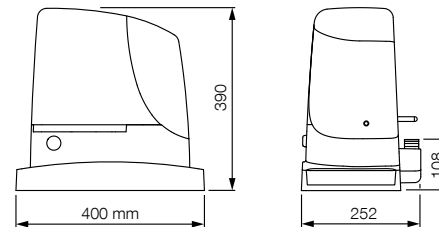

COMPATIBILITÉ AVEC LES SYSTÈMES DE COMMANDE ET LES ACCESSOIRES

RUN1500/1500P

Centrale/Récepteur

Intégré*

- **OXIBD / OXILR**

Émetteur

- **ERA INTI** - 2 canaux, 433,92 MHz, colorés
- **ERA ONE / MYGO** - 1, 2, 4 ou 9 canaux, 433,92 MHz
- **ERA ONE BD / MYGOBD / ERA ONE LR**
- **ERA FLOR / DOMi**

Photocellule

- **EPS** - Slim / **EPM** - Medium / **EPL** - Large
- **EPSB** - Slim, BlueBus / **EPMB** - Medium, BlueBus / **EPLB** - Large, BlueBus
- **EPMOR** - Medium, à réflexion
- **EPMORB** - Medium, BlueBus, à réflexion
- **EPMOW** - Medium, sans fil autosynchronisées
- **F210** - Synchronisées, orientables / **FT210** - Pour bords sensibles
- **F210B** - BlueBus
- **FT210B** - Pour bords sensibles, BlueBus

Clignotant

ELAC

- **ELDC**
- **WLT** - Éclairage multifonction à LED

* Récepteur radio non compatible avec les fonctionnalités O-Box du système Opera.

Run 1800/2500

Pour l'automatisme de portails coulissants jusqu'à 1800 kg (RUN1800) et 2500 kg (RUN2500).

Adapté pour l'utilisation dans des conditions extrêmes, sur des systèmes destinés à une utilisation intensive.



Compartiment pour centrale de commande protégé par un caisson extractible

Embase et débrayage en aluminium moulé sous pression laqué époxy

Moteur autoventilé avec fin de course inductif (RUN1800P/RUN2500P) et avec fin de course électromécanique (RUN1800/RUN2500/RUN2500I).

Simple à installer : le système BlueBUS permet des branchements à deux fils seulement entre la centrale de commande et jusqu'à 15 dispositifs de commande, de sécurité et de signalisation.

Sûr : les configurations d'accélération (en début de manœuvre) et de décélération (en fin de manœuvre) sont précises et fiables.

Capteur de température évolué : Run est capable de gérer sa force en l'adaptant aux différentes conditions climatiques et ambiantes et adapte en même temps la protection thermique et l'intensité de l'autoventilation selon la température détectée.

Sélection master/slave : synchronise aussi automatiquement 2 moteurs pour permettre l'automatisation des portails coulissants à deux vantaux opposés.

Pratique et fonctionnel : la centrale de commande (et le variateur dans la version RUN2500I), logés à l'intérieur de Run, peuvent être branchés à l'aide d'un connecteur pratique enfichable à détrompeur.

Silencieux : motoréducteur sur roulements.

Version RUN2500I avec variateur intégré.

Mouvement parfait : le variateur permet d'alimenter et d'actionner le moteur triphasé avec courant monophasé de 230 Vca en agissant sur la fréquence pour régler la vitesse de l'automatisme entre un minimum de 8,2 m/min et un maximum de 15,4 m/min. Dans la phase de ralentissement de l'automatisme, le variateur qui dialogue avec la centrale de commande augmente le couple et améliore les performances en réduisant le risque de blocage de l'automatisme en présence d'obstacles.

BlueBus

BiDi

230 V

Yubii

Opera

Programmable via application

Avec Pro-View ou BiDi-WiFi & MyNice Pro App, les installations des systèmes Nice Gate&Door deviennent encore plus simples et plus pratiques.



Plus d'informations page → 28

Code	Description	Unités/ palette
RUN1800	Irréversible, 230 Vca, avec centrale intégrée, fin de course électromécanique pour portails jusqu'à 1800 kg	12
RUN1800P	Irréversible, 230 Vca, avec centrale intégrée, fin de course inductif pour portails jusqu'à 1800 kg	12
RUN2500	Irréversible, 230 Vca, avec centrale intégrée, fin de course électromécanique pour portails jusqu'à 2500 kg	12
RUN2500P	Irréversible, 230 Vca, avec centrale intégrée, fin de course inductif pour portails jusqu'à 2500 kg	12
RUN2500I	Irréversible, 230 Vca, avec centrale et variateur incorporés, fin de course électromécanique, pour portails jusqu'à 2500 kg	12

ACCESSOIRES COMMUNS

Code	Description	Unité Emball.
RUA1	Centrale de rechange pour RUN1800/1800P et RUN2500/2500P	1
RUA2	Centrale de rechange pour RUN2500I	1
RUA3	Variateur de rechange pour RUN2500I	1
ROA7	Crémaillère M4 22x22x1000 mm zinguée	10
ROA8	Crémaillère M4 30x8x1000 mm zinguée avec vis et entretoises	10
ROA81	Crémaillère M6 30x30x1000 mm zinguée à souder, à coupler au pignon RUA12	10
RUA12	Pignon 12 dents, module 6, à associer à la crémaillère ROA81. Run est fourni avec un pignon module 4 pour l'utilisation de crémaillères standard ROA7 et ROA8	1
TS	Panneau de signalisation	1

Découvrez davantage à la page → 130.

CARACTÉRISTIQUES TECHNIQUES

Code	RUN1800/1800P	RUN2500/2500P	RUN2500I
CARACTÉRISTIQUES ÉLECTRIQUES			
Alimentation (Vca/Hz)	230/50*		230/50-60
Absorption (A)	3	3,8	3,7
Puissance (W)	700	870	650
PERFORMANCES			
Vitesse (m/s)	0,17		0,26
Force (N)	1110	1390	1660
Cycle de travail (cycles/heure)	42		56
DIMENSIONS ET CARACTÉRISTIQUES GÉNÉRALES			
Degré de protection (IP)	44		
Temp. de fonctionnement (°C min./max.)	-20 ÷ +50		
Dimensions (mm)	400 x 255 x 390 h		
Poids (Kg)	24,5		25

* Version 60 Hz disponible sur demande.

DIMENSIONS

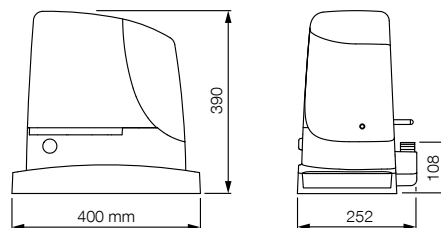

COMPATIBILITÉ AVEC LES SYSTÈMES DE COMMANDE ET LES ACCESSOIRES

RUN1800/1800P RUN2500/2500P RUN2500I
Centrale/Récepteur
Intégré*
• • • OXIBD / OXILR
Émetteur
• • • ERA INTI - 2 canaux, 433,92 MHz, colorés
• • • ERA ONE / MYGO - 1, 2, 4 ou 9 canaux, 433,92 MHz
• • • ERA ONE BD / MYGOBD / ERA ONE LR
• • • ERA FLOR / DOMi
Photocellule
EPS - Slim / EPM - Medium / EPL - Large
• • • EPSB - Slim, BlueBus / EPMB - Medium, BlueBus / EPLB - Large, BlueBus
EPMOR - Medium, à réflexion
• • • EPMORB - Medium, BlueBus, à réflexion
• • • EPMOW - Medium, sans fil autosynchronisées
F210 - Synchronisées, orientables / FT210 - Pour bords sensibles
• • • F210B - BlueBus
• • • FT210B - Pour bords sensibles, BlueBus
Clignotant
• • • ELAC
ELDC
WLT - Éclairage multifonction à LED

* Récepteur radio non compatible avec les fonctionnalités O-Box du système Opera.

Nice

Tub

Pour portails coulissants jusqu'à 4000 kg.

Idéal pour les utilisations industrielles.



Moteur autoventilé pour
augmenter le cycle de travail

400 V

BiDi

Yubii

Opera

Programmable via application

Avec Pro-View ou
Bidi-WiFi &
application MyNice Pro.
Plus d'informations
à la page → 28

Motoréducteur électromécanique irréversible, 400 Vca, avec centrale D-PRO 500 incorporée.

Puissant : idéal pour l'automatisation de portails industriels de grandes dimensions.

Fonctionnalité et sécurité : programmable, doté de frein électromécanique pour éliminer l'inertie du portail. Moteur autoventilé pour augmenter le cycle de travail.

Durée et silence maximum : engrenages en métal et bronze.

Évolué : Tub répond à toutes les exigences de commande grâce à la possibilité de gérer de manière simple et précise les différentes fonctions, en utilisant le programmeur Pro-View.

Pratique : le débrayage à levier permet d'effectuer cette opération de manière simple et sûre.

Code	Description	Unités/ palette
TUB4000	Irréversible, fin de course électromécanique 400 Vca, avec centrale D-PRO 500 incorporée	

CARACTÉRISTIQUES TECHNIQUES

Code	TUB4000
CARACTÉRISTIQUES ÉLECTRIQUES	
Alimentation (Vca 50 Hz)*	400
Absorption (A)	1,6
Puissance (W)	580
PERFORMANCES	
Vitesse (m/s)	0,16
Force (N)	7740
Cycle de travail (cycles/heure)**	42
DIMENSIONS ET CARACTÉRISTIQUES GÉNÉRALES	
Degré de protection (IP)	54
Temp. de fonctionnement (°C min./max.)	-20 ÷ +50
Dimensions (mm)	480 x 240 x 580 h
Poids (Kg)	60

* Utilisable également à 60 Hz avec une modification conséquente des performances. ** Avec vantaux de 5 m de long.

ACCESSOIRES COMMUNS

Code	Description	Unité Emball.
DPRO500	Centrale de rechange	1
NDA040	Pour sorties en option à contact sec	1
ROA81	Crémaillère M6 30x30x1000 mm zinguée à souder, à coupler au pignon RUA12	10
TS	Panneau de signalisation	1

Découvrez davantage à la page → 130.

DIMENSIONS

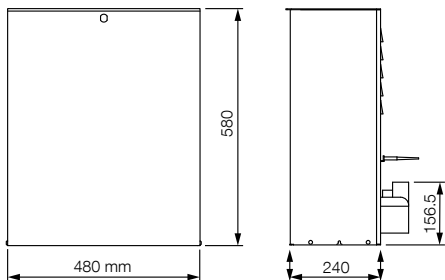

COMPATIBILITÉ AVEC LES SYSTÈMES DE COMMANDE ET LES ACCESSOIRES

TUB4000

Centrale/Récepteur

Intégré*

- **OXIBD / OXILR**

Émetteur

- **ERA INTI** - 2 canaux, 433,92 MHz, colorés
- **ERA ONE / MYGO** - 1, 2, 4 ou 9 canaux, 433,92 MHz
- **ERA ONE BD / MYGOBD / ERA ONE LR**
- **ERA FLOR / DOMi**

Photocellule

- **EPS** - Slim / **EPM** - Medium / **EPL** - Large
- **EPSB** - Slim, BlueBus / **EPMB** - Medium, BlueBus / **EPLB** - Large, BlueBus
- **EPMOR** - Medium, à réflexion
- **EPMORB** - Medium, BlueBus, à réflexion
- **EPMOW** - Medium, sans fil autosynchronisées
- **F210** - Synchronisées, orientables / **FT210** - Pour bords sensibles
- **F210B** - BlueBus
- **FT210B** - Pour bords sensibles, BlueBus

Clignotant

- **ELAC**
- **ELDC**
- **WLT** - Éclairage multifonction à LED

* Récepteur radio non compatible avec les fonctionnalités O-Box du système Opera.



Accessoires pour portails coulissants

CENTRALES DE RECHARGE



NKA3
Centrale de recharge.
Unités/Cond. 1



MCU1
Centrale de recharge pour RBS400/600 avec carte MLAE22 et WiFi intégré.
Unités/Cond. 1



RBA3
Centrale de recharge, pour RB400, RB600/600P, RB1000/1000P et RUN1500/1500P.
Unités/Cond. 1



RBA4
Centrale de recharge pour RDKCE.



ROA41
Centrale de recharge pour RO600.
Unités/Cond. 1



RUA1
Centrale de recharge pour RUN1800/1800P et RUN2500/2500P.
Unités/Cond. 1



RUA2
Centrale de recharge pour RUN2500I.
Unités/Cond. 1



RUA3
Variateur de recharge pour RUN2500I.
Unités/Cond. 1



DPRO500
Centrale de recharge.
Unités/Cond. 1

CARTES D'EXPANSION POUR CENTRALE MLA1



MLAE21
Carte d'expansion plug-in 1 Output 2 Input.
Unités/Cond. 1



MLAE22
Carte d'expansion plug-in 2 Output (1 Relais 230V) 2 Input.
Unités/Cond. 1



MLAE44
Carte d'expansion plug-in 4 Output 4 Input.
Unités/Cond. 1

CRÉMAILLÈRES



ROA6
Crémaillère perforée M4 25x20x1000 mm en nylon à noyau métallique. Pour portails d'un poids max de 500 kg.
Unités/Cond. 10



ROA66
Crémaillère M4 25x20x1000 mm perforée en nylon à noyau métallique six points de fixation. Pour portails d'un poids max. de 800 kg.
Unités/Cond. 10



ROA7
Crémaillère M4 22x22x1000 mm zinguée.
Unités/Cond. 10



ROA8
Crémaillère M4 30x8x1000 mm zinguée avec vis et entretoises.
Unités/Cond. 10



ROA81
Crémaillère M6 30x30x1000 mm zinguée à souder, à coupler au pignon RUA12.
Unités/Cond. 10

AUTRES ACCESSOIRES



RUA12
Pignon 12 dents, module 6, à associer à la crémaillère ROA81 (uniquement pour Run).
Unités/Cond. 1



RBA1
Fin de course inductif.
Unités/Cond. 1



KIO
Sélecteur à clé pour contacts basse tension, avec mécanisme de débrayage par câble métallique.
Unités/Cond. 1



KA1
Kit câble métallique 6 m pour KIO.
Unités/Cond. 1



CM-B
Loquet avec deux clés métalliques de débrayage.
Unités/Cond. 1



NDA040
Pour sorties en option à contact sec.
Unités/Cond. 1



TS
Panneau de signalisation.
Unités/Cond. 1



PS124
Batterie 24 V avec chargeur de batterie intégré.
Unités/Cond. 1

ACCESSOIRES POUR VERSIONS 24 V

Schéma d'installation type pour portails coulissants

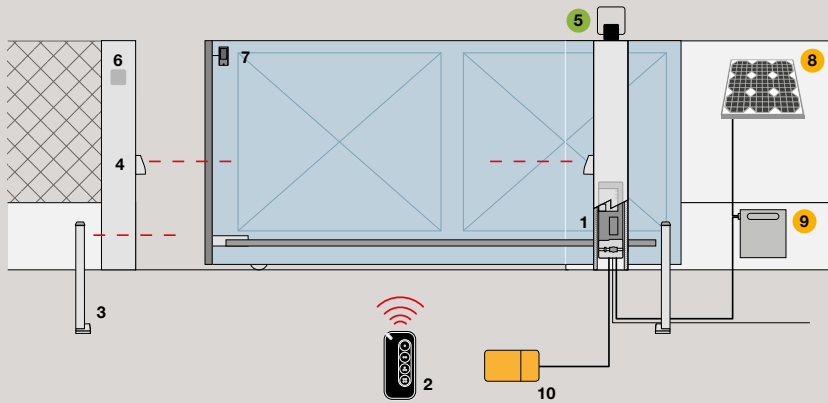

NAKED SLIDING 400

1. Moteur 2. Émetteur 3. Photocellules à colonne 4. Photocellules 5. Feu clignotant 6. Sélecteur à clé 7. Capteur pour bord sensible 8. Panneau solaire SYP 9. Caisson batterie PSY24 10. Interface multifonction Pro-View
 ● Accessoires disponibles également en version sans fil **Solemyo Air Net System**
 ● Accessoires d'alimentation solaire **Solemyo**

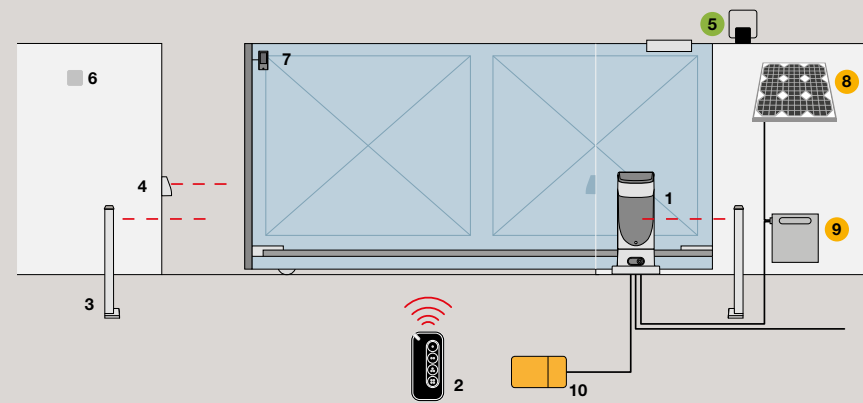

SLIGHT

1. Moteur 2. Émetteur 3. Photocellules à colonne 4. Photocellules 5. Feu clignotant 6. Sélecteur à clé 7. Capteur pour bord sensible 8. Panneau solaire SYP 9. Caisson batterie PSY24 10. Interface multifonction Pro-View
 ● Accessoires disponibles également en version sans fil **Solemyo Air Net System**
 ● Accessoires d'alimentation solaire **Solemyo**

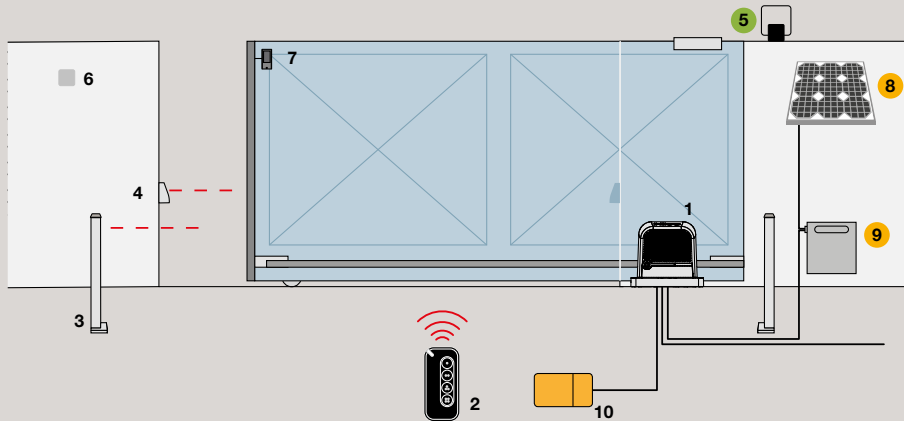

NEW ROBUS 400/600, ROBUS 400/600/1000

1. Moteur 2. Émetteur 3. Photocellules à colonne 4. Photocellules 5. Feu clignotant 6. Sélecteur à clé 7. Capteur pour bord sensible 8. Panneau solaire SYP 9. Caisson batterie PSY24 10. Interface multifonction Pro-View
 ● Accessoires disponibles également en version sans fil **Solemyo Air Net System**
 ● Accessoires d'alimentation solaire **Solemyo**

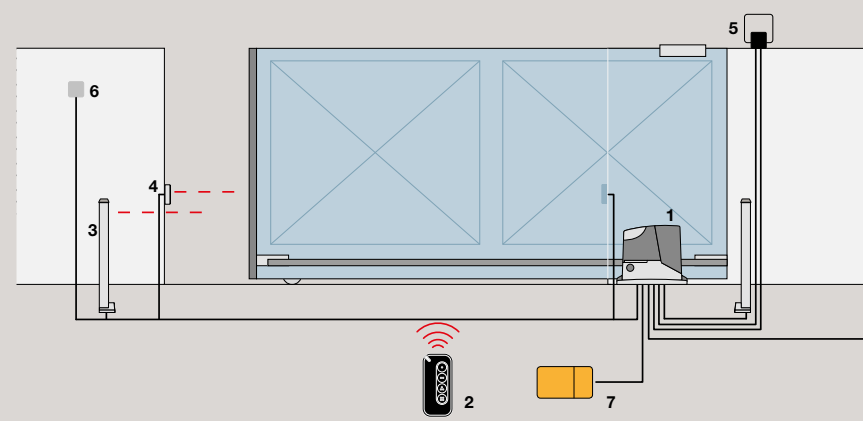

ROADKIT

1. Moteur 2. Émetteur 3. Photocellules à colonne 4. Photocellules 5. Feu clignotant 6. Sélecteur à clé 7. Interface multifonction Pro-View

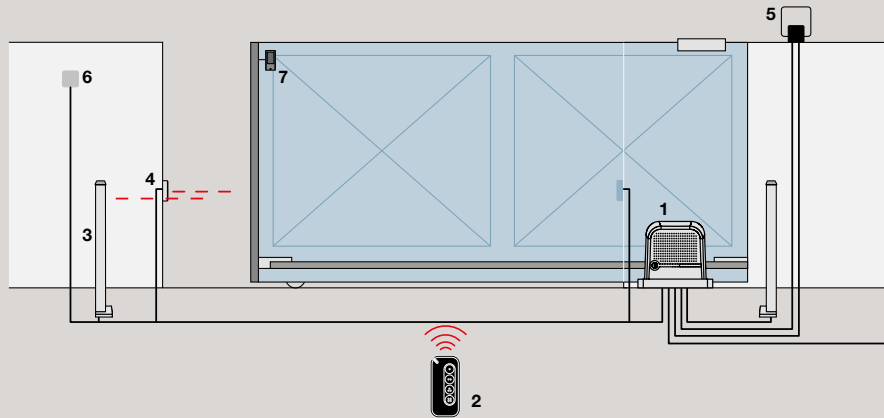

ROBO 600

1. Moteur 2. Émetteur 3. Photocellules à colonne 4. Photocellules 5. Feu clignotant 6. Sélecteur à clé 7. Capteur pour bord sensible

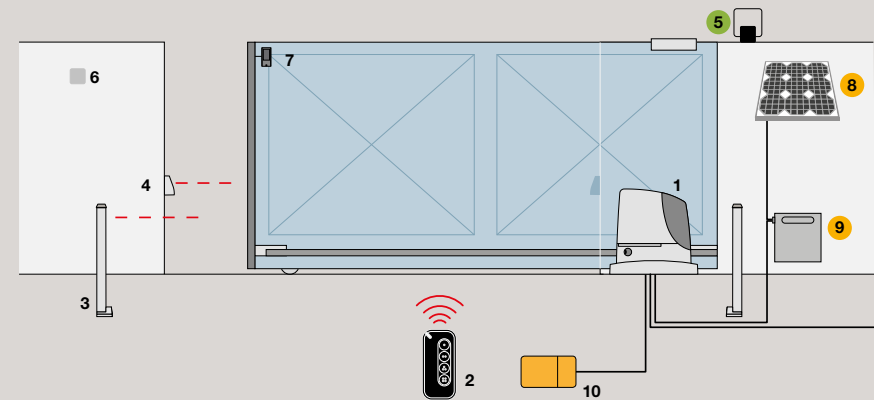

RUN 1500

1. Moteur 2. Émetteur 3. Photocellules à colonne 4. Photocellules 5. Feu clignotant 6. Sélecteur à clé 7. Capteur pour bord sensible 8. Panneau solaire SYP 9. Caisson batterie PSY24 10. Interface multifonction Pro-View
 ● Accessoires disponibles également en version sans fil **Solemyo Air Net System**
 ● Accessoires d'alimentation solaire **Solemyo**

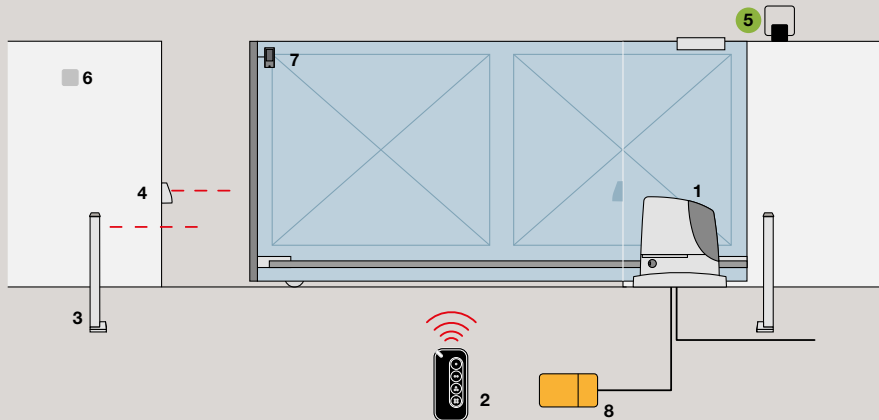

RUN 1800/2500

1. Moteur 2. Émetteur 3. Photocellules à colonne 4. Photocellules 5. Feu clignotant 6. Sélecteur à clé 7. Capteur pour bord sensible 8. Interface multifonction Pro-View
 ● Accessoires disponibles également en version sans fil **Solemyo Air Net System**

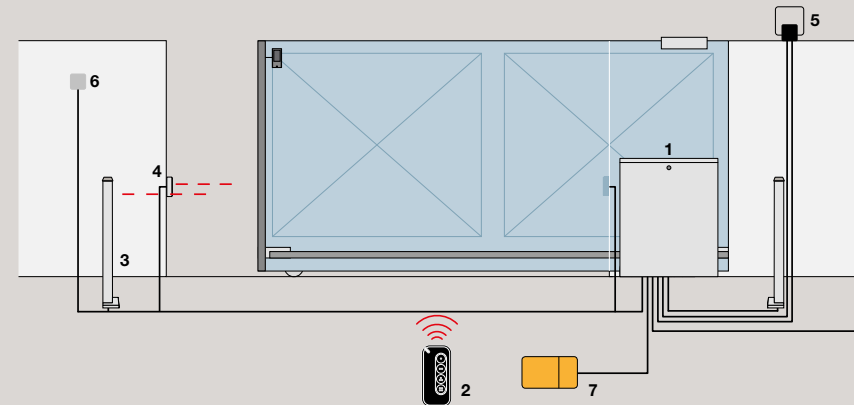

TUB

1. Moteur 2. Émetteur 3. Photocellules à colonne 4. Photocellules 5. Feu clignotant 6. Sélecteur à clé 7. Interface multifonction Pro-View



Systemes de barriere automatique

S-Bar	138
M-Bar	140
L-Bar	142
Wide System	146

S/M/L Bar

Systemes de barriere automatique pour toutes les tailles.

Systemes de barriere automatique pour le controle des acces routiers dans les zones de stationnement, dans les passages privs et de copropriets, meme a forte intensite de trafic.

Solutions integrees pour toutes les exigences.

Performances, fiabilite et duree.
Design essentiel et elegant.
Recherche attentive des materiaux.
Plus grand confort et securite, en permanence.



Aluminium laque
pour support de lisse
et couvercle, avec
feu clignotant en option

Coffret en acier
avec traitement de protection
de cataphorèse et laque
ou avec coffret inox

News 2024

M-Bar et L-Bar sont disponibles en quatre versions de coloris : gris et blanc ainsi que inox et orange.

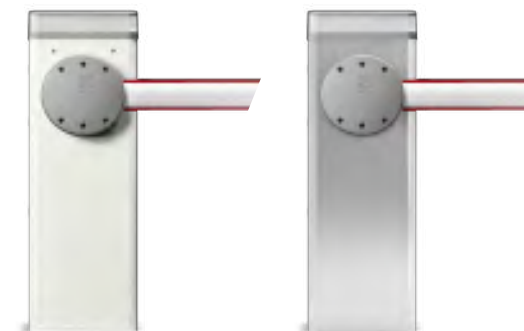

Accès rapide et facilité aux composants internes

- retrait facile du couvercle, compartiments séparés pour protéger l'électronique et la mécanique.



Ressorts d'équilibrage - à grande tenue, garantis jusqu'à 2 000 000 de manœuvres pour les modèles M-Bar et L-Bar.

Motoréducteur - 24 Vcc, puissant et rapide.

Centrale de commande placée dans la partie supérieure du corps de la barrière - plus de confort lors de la programmation et de l'entretien.



Photocellules complètement invisibles à l'extérieur - elles s'appliquent par simple fixation dans les compartiments prévus dans le corps de la barrière.

Feu clignotant ou de signalisation en option pouvant être intégré dans le capot



Lisse à section elliptique très résistante aux rafales de vent.
Éclairages de signalisation à LED pouvant être intégrés dans le profil

Débrayage par clé

pouvant être installé des deux côtés

Nice



5 modèles en 3 versions disponibles, jusqu'à 7 lisses à composer de 3 à 9 m.

La composition pratique des lisses grâce au joint d'expansion en aluminium en assure la robustesse, facilite leur transport et la gestion en stock.

Pour obtenir un système de barrière automatique complet :

1. Choisir le motoréducteur
2. Associer la lisse
3. Compléter l'installation avec les accessoires en option.

Composition des lisses et accessoires

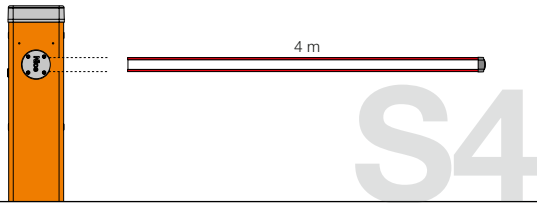

S4BAR

Avec lisse dédiée de 4 m.

Pré-équipée pour :
caoutchouc de protection, feux de signalisation.

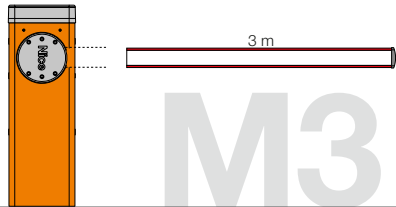

M3BAR

Avec lisse de 3 m

Pré-équipée pour :
caoutchouc de protection, feux de signalisation.

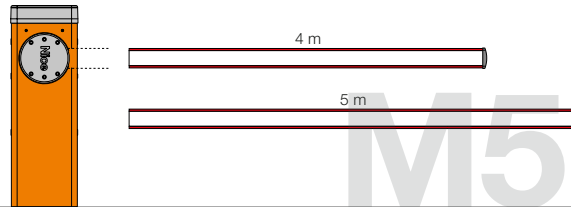

M5BAR

Avec lisse de 4 m

Pré-équipée pour :
caoutchouc de protection, feux de signalisation, râtelier (x 1), béquille mobile.

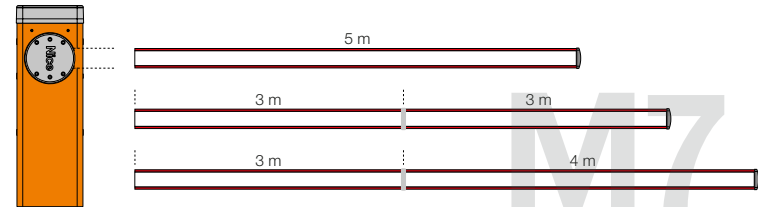

M7BAR

Avec lisse de 5 m

Pré-équipée pour :
caoutchouc de protection, feux de signalisation, râtelier (x 2), béquille mobile.

Avec lisse de 6 m (3+3 m)*

Pré-équipée pour :
caoutchouc de protection, feux de signalisation, râtelier (x 2), béquille mobile.

Avec lisse de 7 m (3+4 m)*

Pré-équipée pour :
caoutchouc de protection, feux de signalisation, béquille mobile.

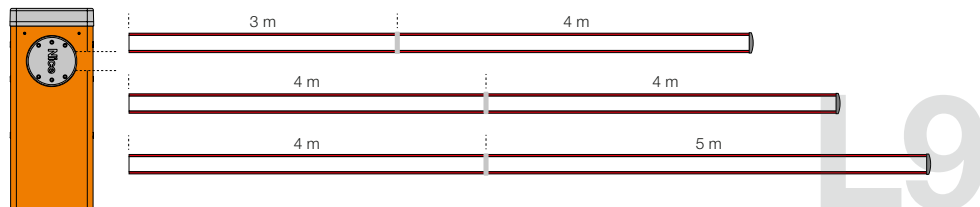

L9BAR

Avec lisse de 7 m (3+4 m)*

Pré-équipée pour :
caoutchouc de protection, feux de signalisation, râtelier (x 3), béquille mobile.

Avec lisse de 8 m (4+4 m)*

Pré-équipée pour :
caoutchouc de protection, feux de signalisation, râtelier (x 3), béquille mobile.

Avec lisse de 9 m (4+5 m)*

Pré-équipée pour :
caoutchouc de protection, feux de signalisation.

* Utiliser le joint XBA9 pour assembler les lisses. **N.B.** Les lisses et les accessoires ne sont pas inclus dans la référence du motoréducteur.

Nice

S-Bar

Système de barrière automatique électromécanique pour le contrôle des accès routiers.

Pour lisses de 4 m.



Motoréducteur 24 Vcc, avec centrale de commande intégrée.

Force et fiabilité : structure robuste en acier, nouveaux ressorts d'équilibrage à grande tenue garantis jusqu'à 500 000 cycles et lisse à section elliptique avec grande résistance aux rafales de vent.

Feu clignotant en option, pouvant être intégré dans le capot.

Plus de confort pour la programmation et l'entretien : les compartiments séparés pour l'électronique et la mécanique évitent les éventuels risques pour les éléments internes.

Accès rapide et facile à la centrale de commande positionnée dans la partie supérieure du corps de la barrière.

Les photocellules, complètement invisibles à l'extérieur, s'appliquent par simple fixation dans les compartiments prévus dans le corps de la barrière.

Plus de fiabilité et de sécurité : détection d'obstacles et surveillance de la consommation du moteur durant le mouvement de l'automatisme.

Diagnostic automatique des anomalies durant le fonctionnement et indication du type avec différentes combinaisons de clignotements.

Pré-équipée pour la connexion de bords sensibles optiques et résistifs de dernière génération (avec résistance de 8,2 kOhm).

Économie d'énergie : quand le système n'est pas utilisé, il passe en veille pour réduire les consommations.

Aucune panne de courant : fonctionnement en l'absence de courant avec les batteries en option logées sous la centrale de commande.

Débrayage latéral avec clé triangulaire Nice : possibilité d'installation sur les deux côtés.

BlueBus

BiDi

24 V

Yubii

Solemyo

Opera

Programmable via application

Avec Pro-View ou BiDi-WiFi & MyNice Pro App, les installations des systèmes Nice Gate&Door deviennent encore plus simples et plus pratiques.



Plus d'informations page → 28

POUR OBTENIR UN SYSTÈME DE BARRIÈRE AUTOMATIQUE COMPLET :
1. CHOISIR LE MOTORÉDUCTEUR
2. ASSOCIER LA LISSE
**3. COMPLÉTER LE SYSTÈME
AVEC LES ACCESSOIRES EN OPTION**
Pour lisses de 4 m, irréversible 230 Vca, moteur 24 Vcc, avec base d'ancrage incluse :

Code	Description
S4BAR	Avec coffret en acier et avec traitement de protection de cataphorèse et laqué
S4BARI	Avec coffret en acier inox

ACCESSOIRES COMMUNS

Code	Description	Unité Emball.
XBA19	Lisse en aluminium laqué blanc 45 x 58 x 4270 mm	1
XBA20	Centrale de recharge pour S4BAR	1
XBA13	Caoutchouc pare-chocs de 1 m	9
WA10	Bande adhésive rouge réfléchissante	24
SIA1	Base d'ancrage avec agrafes	1
XBA7	Feu clignotant pouvant être intégré dans le capot	1
XBA4	Éclairages de signalisation avec fixation par broche sur le côté supérieur ou inférieur de la lisse. Longueur 4m	1
WA11	Béquille réglable pour lisses	1
PS124	Batterie 24 V avec chargeur de batterie intégré	1
SYKCE	Kit d'alimentation solaire composé du panneau photovoltaïque SYP et du Boîtier batterie PSY24 avec circuit de contrôle de la recharge	1

Découvrez davantage à la page → 148.

CARACTÉRISTIQUES TECHNIQUES

Code	S4BAR	S4BARI
CARACTÉRISTIQUES ÉLECTRIQUES		
Alimentation (Vca 50/60 Hz)	230	
Alimentation (Vcc)	24	
Puissance (W)	300	
PERFORMANCES		
Vitesse (s)	≥4 - >5 (avec accessoire XBA4)	
Couple (Nm)	100	
Cycle de travail (cycles/heure)*	100	
DIMENSIONS ET CARACTÉRISTIQUES GÉNÉRALES		
Degré de protection (IP)	44	
Temp. de fonctionnement (°C min./max.)	-20 ÷ +55	
Dimensions (mm)	330 x 179,5 x 1146 h	
Poids (Kg)	35	

* Au couple nominal.

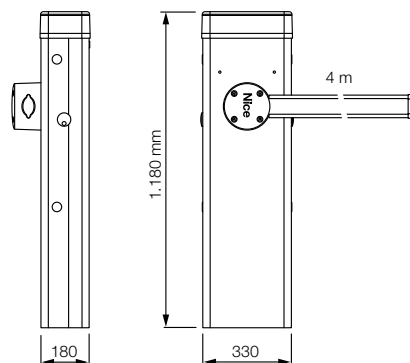
DIMENSIONS

COMPATIBILITÉ AVEC LES SYSTÈMES DE COMMANDE ET LES ACCESSOIRES

S4BAR	S4BARI
Centrale/Récepteur	
Intégré*	
<ul style="list-style-type: none"> • OXIBD / OXILR 	
Émetteur	
<ul style="list-style-type: none"> • ERA INTI - 2 canaux, 433,92 MHz, colorés • ERA ONE / MYGO - 1, 2, 4 ou 9 canaux, 433,92 MHz • ERA ONE BD / MYGOBD / ERA ONE LR • ERA FLOR / DOMi 	
Photocellule	
EPS - Slim / EPM - Medium / EPL - Large <ul style="list-style-type: none"> • EPSB - Slim, BlueBus / EPMB - Medium, BlueBus / EPLB - Large, BlueBus • EPMOR - Medium, à réflexion • EPMORB - Medium, BlueBus, à réflexion • EPMOW - Medium, sans fil autosynchronisées 	
F210 - Synchronisées, orientables / FT210 - Pour bords sensibles <ul style="list-style-type: none"> • F210B - BlueBus • FT210B - Pour bords sensibles, BlueBus 	
Clignotant	
ELAC	
<ul style="list-style-type: none"> • ELDC • WLT - Éclairage multifonction à LED 	

* Récepteur radio non compatible avec les fonctionnalités O-Box du système Opera.

M-Bar

Système de barrière automatique électromécanique pour le contrôle des accès routiers.

Pour lisses de 3 à 7 m.



News 2024

Disponibles en quatre versions : orange, inox et désormais aussi blanc et gris.



* Utiliser le joint XBA9 pour assembler les lisses.

BlueBus

24 V

BiDi

Yubii

Solemyo

Opera

Programmable via application

Avec Pro-View ou BiDi-WiFi & application MyNice Pro. Plus d'informations à la page → 28

Motoréducteur 24 Vcc, avec centrale de commande intégrée.

Programmation facilitée : centrale de commande avec écran et joystick pour un réglage des paramètres de fonctionnement encore plus rapide. La centrale est dotée d'une sortie pour alimenter les dispositifs en 24 Vcc et de deux entrées dédiées à la gestion des détecteurs à boucle grâce aux accessoires LP21 et LP22.

Modulaire : composition pratique de la lisse grâce au joint d'expansion en aluminium.

Possibilité de contrôler le mouvement de deux automatismes opposés de manière intelligente grâce à la **fonction « master/slave »**.

Force et fiabilité : structure robuste en acier, nouveaux ressorts d'équilibrage à grande tenue garantis jusqu'à 2 000 000 cycles et lisse à section elliptique avec grande résistance aux rafales de vent.

Feu clignotant ou de signalisation en option, pouvant être intégré dans le capot.

Contrôle de mouvement à encodeur et fins de course électromécaniques.

Plus de confort pour la programmation et l'entretien : les compartiments séparés pour l'électronique et la mécanique évitent les éventuels risques pour les éléments internes.

Accès rapide et facile à la centrale de commande positionnée dans la partie supérieure du corps de la barrière.

Les photocellules, complètement invisibles à l'extérieur, s'appliquent par simple fixation dans les compartiments prévus dans le corps de la barrière.

Plus de fiabilité et de sécurité : détection d'obstacles et surveillance de la consommation du moteur durant le mouvement de l'automatisme.

Diagnostic automatique des anomalies durant le fonctionnement et indication du type avec différentes combinaisons de clignotements.

Pré-équipée pour la connexion de bords sensibles optiques et résistifs de dernière génération (avec résistance de 8,2 kOhm).

Économie d'énergie : quand le système n'est pas utilisé, il passe en veille pour réduire les consommations.

Aucune panne de courant : fonctionnement en l'absence de courant avec batteries en option (PS224) logées dans le moteur.

Débrayage latéral avec clé métallique : possibilité d'installation sur les deux côtés.

Pour lisses de 3 m, irréversible 230 Vca, moteur 24 Vcc, avec base d'ancrage incluse :

Code	Description
M3BAR	Avec coffret en acier, traitement de protection par cataphorèse, peint en orange. Pour une utilisation intensive
M3BARI	Avec coffret en acier inox
M3BARWH	Avec coffret en acier, traitement de protection par cataphorèse, peint en blanc. Pour une utilisation intensive
M3BARGR1	Avec coffret en acier, traitement de protection par cataphorèse, peint en gris. Pour une utilisation intensive

Pour lisses de 4 ou 5 m, irréversible 230 Vca, moteur 24 Vcc, avec base d'ancrage incluse :

Code	Description
M5BAR	Avec coffret en acier, traitement de protection par cataphorèse, peint en orange. Pour une utilisation intensive
M5BARI	Avec coffret en acier inox
M5BARWH	Avec coffret en acier, traitement de protection par cataphorèse, peint en blanc. Pour une utilisation intensive
M5BARGR1	Avec coffret en acier, traitement de protection par cataphorèse, peint en gris. Pour une utilisation intensive

Pour lisses de 5, 6 ou 7 m, irréversible 230 Vca, moteur 24 Vcc, avec base d'ancrage incluse :

Code	Description
M7BAR	Avec coffret en acier, traitement de protection par cataphorèse, peint en orange. Pour une utilisation intensive
M7BARI	Avec coffret en acier inox
M7BARWH	Avec coffret en acier, traitement de protection par cataphorèse, peint en blanc. Pour une utilisation intensive
M7BARGR1	Avec coffret en acier, traitement de protection par cataphorèse, peint en gris. Pour une utilisation intensive

POUR OBTENIR UN SYSTÈME DE BARRIÈRE AUTOMATIQUE COMPLET :
1. CHOISIR LE MOTORÉDUCTEUR
2. ASSOCIER LA LISSE
**3. COMPLÉTER LE SYSTÈME
AVEC LES ACCESSOIRES EN OPTION**
ACCESSOIRES COMMUNS

Code	Description	Unité Emball.
BCU1	Centrale de recharge	1
LP21	Détecteur à spires magnétiques 1 canal	1
LP22	Détecteur à spires magnétiques 2 canaux	1
XBA13	Caoutchouc pare-chocs de 1 m	9
WA10	Bande adhésive rouge réfléchissante	24
XBA8	Feu de signalisation pouvant être intégré dans le capot	1
XBA7	Feu clignotant pouvant être intégré dans le capot	1
XBA16	Base d'ancrage avec agrafes	1
WA11	Béquille réglable pour lisses	1
PS224	Batterie tampon 24 Vcc	1
SYKCE	Kit d'alimentation solaire composé du panneau photovoltaïque SYP et du Boîtier batterie PSY24 avec circuit de contrôle de la recharge	1

ACCESSOIRES POUR M3BAR

Code	Description	Unité Emball.
XBA15	Lisse en aluminium laqué blanc 69 x 92 x 3150 mm	1
XBA4	Éclairages de signalisation avec fixation par broche sur le côté supérieur ou inférieur de la lisse. Longueur 4m	1
XBA10	Fixation pivotante pour lisses jusqu'à 4 m	1
XBA11	Articulation pour lisses (de 1950 mm à 2400 mm)	1

ACCESSOIRES POUR M5BAR

Code	Description	Unité Emball.
XBA14	Lisse en aluminium laqué blanc 69 x 92 x 4150 mm	1
XBA5	Lisse en aluminium laqué blanc 69 x 92 x 5150 mm	1
XBA4	Éclairages de signalisation avec fixation par broche sur le côté supérieur ou inférieur de la lisse. Longueur 4m	1
XBA6	Éclairages de signalisation avec fixation par broche sur le côté supérieur ou inférieur de la lisse. Longueur 6m	1
XBA10	Fixation pivotante pour lisses jusqu'à 4 m	1
XBA11	Articulation pour lisses (de 1950 mm à 2400 mm)	1
WA12	Béquille mobile pour lisses, renforcée et résistante	1
WA13	Râtelier en aluminium de 2 m	1

ACCESSOIRES POUR M7BAR

Code	Description	Unité Emball.
XBA15	Lisse en aluminium laqué blanc 69 x 92 x 3150 mm	1
XBA14	Lisse en aluminium laqué blanc 69 x 92 x 4150 mm	1
XBA5	Lisse en aluminium laqué blanc 69 x 92 x 5150 mm	1
XBA9	Joint d'expansion	1
XBA6	Éclairages de signalisation avec fixation par broche sur le côté supérieur ou inférieur de la lisse. Longueur 6m	1
XBA18	Éclairages de signalisation avec fixation par broche sur le côté supérieur ou inférieur de la lisse. Longueur 8 m	1
WA12	Béquille mobile pour lisses, renforcée et résistante	1
WA13	Râtelier en aluminium de 2 m	1

CARACTÉRISTIQUES TECHNIQUES

Code	M3BAR	M3BARI	M5BAR	M5BARI	M7BAR	M7BARI
CARACTÉRISTIQUES ÉLECTRIQUES						
Alimentation (Vca 50/60 Hz)				230		
Alimentation (Vcc)				24		
Puissance (W)	150		110		110	
PERFORMANCES						
Vitesse min ÷ max (S)	1,5 ÷ 4		3 ÷ 6		6 ÷ 10	
Couple (Nm)	100		200		300	
Cycle de travail (cycles/heure)*	500		350		200	
DIMENSIONS ET CARACTÉRISTIQUES GÉNÉRALES						
Degré de protection (IP)				54		
Temp. de fonctionnement (°C min./max.)				-20 ÷ +55		
Dimensions (mm)				400 x 299 x 1215 h		
Poids (Kg)	80			85		

* Au couple nominal.

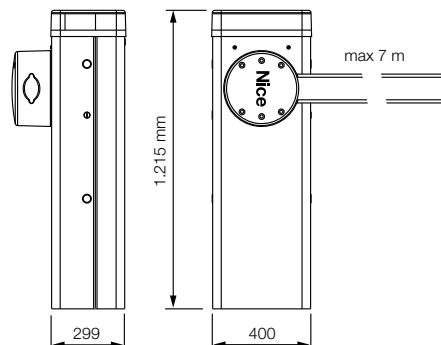
DIMENSIONS

VERSION COLORIS

COMPATIBILITÉ AVEC LES SYSTÈMES DE COMMANDE ET LES ACCESSOIRES

M3BAR / M3BARI	M5BAR / M5BARI	M7BAR / M7BARI	
			Centrale/Récepteur
			Intégré*
•	•	•	OXIBD / OXILR
			Émetteur
•	•	•	ERA INTI - 2 canaux, 433,92 MHz, colorés
•	•	•	ERA ONE / MYGO - 1, 2, 4 ou 9 canaux, 433,92 MHz
•	•	•	ERA ONE BD / MYGOBD / ERA ONE LR
•	•	•	ERA FLOR / DOMi
			Photocellule
			EPS - Slim / EPM - Medium / EPL - Large
•	•	•	EPSB - Slim, BlueBus / EPMB - Medium, BlueBus / EPLB - Large, BlueBus
•	•	•	EPMOR - Medium, à réflexion
•	•	•	EPMORB - Medium, BlueBus, à réflexion
•	•	•	EPMOW - Medium, sans fil autosynchronisées
			F210 - Synchronisées, orientables / FT210 - Pour bords sensibles
•	•	•	F210B - BlueBus
•	•	•	FT210B - Pour bords sensibles, BlueBus
			Clignotant
			ELAC
•	•	•	ELDC
•	•	•	WLT - Éclairage multifonction à LED

* Récepteur radio non compatible avec les fonctionnalités O-Box du système Opera.

L-Bar

Système de barrière automatique électromécanique pour le contrôle des accès routiers.

Puissant et rapide, pour lisses de 7 à 9 m.



News 2024

Disponibles en quatre versions : orage, inox et désormais aussi blanc et gris.



BlueBus

BiDi

24 V

Yubii

Solemyo

Opera

Motoréducteur 24 Vcc, avec centrale de commande intégrée.

Programmation facilitée : centrale de commande avec écran et joystick pour un réglage des paramètres de fonctionnement encore plus rapide.

La centrale est dotée d'une sortie pour alimenter les dispositifs en 24 Vcc et de deux entrées dédiées à la gestion des détecteurs à boucle grâce aux accessoires LP21 et LP22.

Modulaire : composition pratique de la lisse grâce au joint d'expansion en aluminium.

Possibilité de contrôler le mouvement de deux automatismes opposés de manière intelligente grâce à la **fonction « master/slave »**.

Force et fiabilité : structure robuste en acier, nouveaux ressorts d'équilibrage à grande tenue garantis jusqu'à 2 000 000 cycles et lisse à section elliptique avec grande résistance aux rafales de vent.

Feu clignotant ou de signalisation en option, pouvant être intégré dans le capot.

Contrôle de mouvement à encodeur et fins de course électromécaniques.

Plus de confort pour la programmation et l'entretien : les compartiments séparés pour l'électronique et la mécanique évitent les éventuels risques pour les éléments internes.

Accès rapide et facile à la centrale de commande positionnée dans la partie supérieure du corps de la barrière.

Les photocellules, complètement invisibles à l'extérieur, s'appliquent par simple fixation dans les compartiments prévus dans le corps de la barrière.

Plus de fiabilité et de sécurité : détection d'obstacles et surveillance de la consommation du moteur durant le mouvement de l'automatisme.

Diagnostic automatique des anomalies durant le fonctionnement et indication du type avec différentes combinaisons de clignotements.

Pré-équipée pour la connexion de bords sensibles optiques et résistifs de dernière génération (avec résistance de 8,2 kOhm).

Économie d'énergie : quand le système n'est pas utilisé, il passe en veille pour réduire les consommations.

Aucune panne de courant : fonctionnement en l'absence de courant avec batteries en option (PS224) logées dans le moteur.

Débrayage latéral avec clé métallique : possibilité d'installation sur les deux côtés.

Programmable via application

Avec Pro-View ou BiDi-WiFi & MyNice Pro App, les installations des systèmes Nice Gate&Door deviennent encore plus simples et plus pratiques.



Plus d'informations page → 28

POUR OBTENIR UN SYSTÈME DE BARRIÈRE AUTOMATIQUE COMPLET :
1. CHOISIR LE MOTORÉDUCTEUR
2. ASSOCIER LA LISSE
**3. COMPLÉTER LE SYSTÈME
AVEC LES ACCESSOIRES EN OPTION**
Pour lisses de 9 m, irréversible 230 Vca, moteur 24 Vcc, avec base d'ancrage incluse :

Code	Description
L9BAR	Avec coffret en acier, traitement de protection par cataphorèse, peint en orange
L9BARI	Avec coffret en acier inox
L9BARWH	Avec coffret en acier, traitement de protection par cataphorèse, peint en blanc.
L9BARGR1	Avec coffret en acier, traitement de protection par cataphorèse, peint en gris.

ACCESSOIRES COMMUNS

Code	Description	Unité Emball.
XBA15	Lisse en aluminium laqué blanc 69 x 92 x 3150 mm	1
XBA14	Lisse en aluminium laqué blanc 69 x 92 x 4150 mm	1
XBA5	Lisse en aluminium laqué blanc 69 x 92 x 5150 mm	1
XBA9	Joint d'expansion	1
XBA8	Feu de signalisation pouvant être intégré dans le capot	1
XBA7	Feu clignotant pouvant être intégré dans le capot	1
XBA18	Éclairages de signalisation avec fixation par broche sur le côté supérieur ou inférieur de la lisse. Longueur 8 m	1
BCU1	Centrale de recharge	1
LP21	Détecteur à spires magnétiques 1 canal	1
LP22	Détecteur à spires magnétiques 2 canaux	1
XBA13	Caoutchouc pare-chocs de 1 m	9
WA10	Bande adhésive rouge réfléchissante	24
WA13	Râtelier en aluminium de 2 m	1
XBA17	Base d'ancrage avec agrafes	1
WA11	Béquille réglable pour lisses	1
WA12	Béquille mobile pour lisses, renforcée et résistante	1
WA11	Béquille réglable pour lisses	1
PS224	Batterie tampon 24 Vcc	1
SYKCE	Kit d'alimentation solaire composé du panneau photovoltaïque SYP et du Boîtier batterie PSY24 avec circuit de contrôle de la recharge	1

Découvrez davantage à la page → 148.

CARACTÉRISTIQUES TECHNIQUES

Code	L9BAR	L9BARI
CARACTÉRISTIQUES ÉLECTRIQUES		
Alimentation (Vca 50/60 Hz)	230	
Alimentation (Vcc)	24	
Puissance (W)	160	
PERFORMANCES		
Vitesse min ÷ max (S)	11 ÷ 18	
Couple (Nm)	400	
Cycle de travail (cycles/heure)*	150	
DIMENSIONS ET CARACTÉRISTIQUES GÉNÉRALES		
Degré de protection (IP)	54	
Temp. de fonctionnement (°C min./max.)	-20 ÷ +55	
Dimensions (mm)	500 x 299 x 1215 h	
Poids (Kg)	98	

* Au couple nominal.

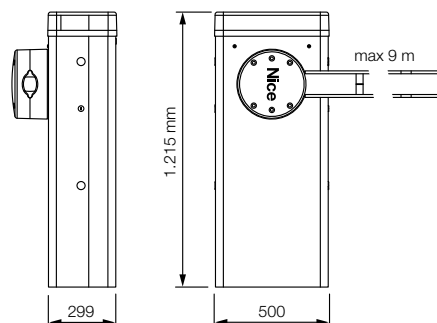
DIMENSIONS

VERSION COLORIS

COMPATIBILITÉ AVEC LES SYSTÈMES DE COMMANDE ET LES ACCESSOIRES

L9BAR / L9BARI
Centrale/Récepteur
Intégré*
<ul style="list-style-type: none"> • OXIBD / OXILR
Émetteur
<ul style="list-style-type: none"> • ERA INTI - 2 canaux, 433,92 MHz, colorés • ERA ONE / MYGO - 1, 2, 4 ou 9 canaux, 433,92 MHz • ERA ONE BD / MYGOBD / ERA ONE LR • ERA FLOR / DOMI
Photocellule
<ul style="list-style-type: none"> • EPS - Slim / EPM - Medium / EPL - Large • EPSB - Slim, BlueBus / EPMB - Medium, BlueBus / EPLB - Large, BlueBus • EPMOR - Medium, à réflexion • EPMORB - Medium, BlueBus, à réflexion • EPMOW - Medium, sans fil autosynchronisées • F210 - Synchronisées, orientables / FT210 - Pour bords sensibles • F210B - BlueBus • FT210B - Pour bords sensibles, BlueBus
Clignotant
ELAC
<ul style="list-style-type: none"> • ELDC • WLT - Éclairage multifonction à LED

* Récepteur radio non compatible avec les fonctionnalités O-Box du système Opera.

Wide

Solide et essentiel.



Grande porte frontale pour un accès rapide et simplifié - support renforcé du moteur-ducteur facile à extraire.



Entretien facile - centrale intégrée, pouvant être extraite pour faciliter le câblage et l'entretien. Aucune panne de courant grâce à la batterie tampon pouvant être intégrée dans la centrale.



Sécurité antivandalisme - photocellules intégrées dans le corps de la barrière, impact visuel minimal et protection maximale.

News 2024

WIDEM et WIDEL sont disponibles en quatre versions de coloris : gris et blanc ainsi que inox et orange.



GRIS
RAL7015



BLANC
RAL9010



ACIER INOX



ORANGE
RAL2004

Capot amovible
pour un accès simplifié aux éléments internes

Montage de la lisse
à droite ou à gauche



Débrayage protégé
des agents extérieurs et pratique avec clé triangulaire

Coffret en acier
avec traitement de protection de cataphorèse et laqué ou avec coffret inox



3 versions disponibles, jusqu'à 5 lisses à composer de 3 à 7 m.

Composition des lisses grâce au joint d'expansion en aluminium, facilite leur transport et la gestion en stock.

Pour obtenir un système de barrière automatique complet :

1. Choisir le motoréducteur
2. Associer la lisse
3. Compléter l'installation avec les accessoires en option.

Composition des lisses et accessoires

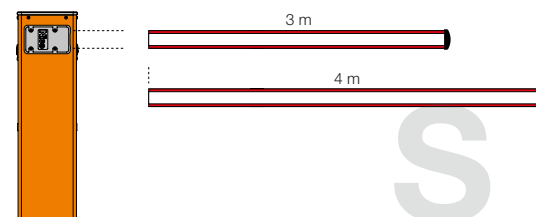

WIDES

Avec lisse de 3 m

Pré-équipée pour : caoutchouc de protection, feux de signalisation, fixation pivotante, râtelier (x 1).

Avec lisse de 4 m

Pré-équipée pour : caoutchouc de protection, feux de signalisation, fixation pivotante.

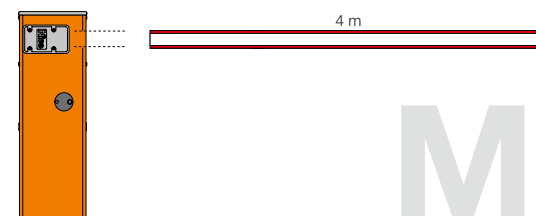

WIDEM

Avec lisse de 4 m

Pré-équipée pour : caoutchouc de protection, feux de signalisation, fixation pivotante, raccord articulé, râtelier (x 2), béquille mobile.

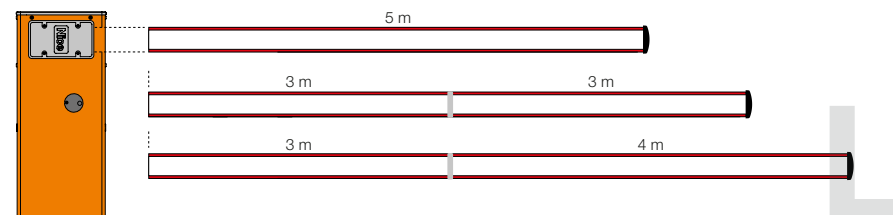

WIDEL

Avec lisse de 5 m

Pré-équipée pour : caoutchouc de protection, feux de signalisation, râtelier (x 2), béquille mobile.

Avec lisse de 6 m (3+3 m)*

Pré-équipée pour : caoutchouc de protection, feux de signalisation, râtelier (x 2), béquille mobile.

Avec lisse de 7 m (3+4 m)*

Pré-équipée pour : caoutchouc de protection, feux de signalisation

* Utiliser le joint XBA9 pour assembler les lisses. **N.B.** Les lisses et les accessoires ne sont pas inclus dans la référence du motoréducteur.

Nice

Wide System

Système de barrière automatique électromécanique pour le contrôle des accès routiers.

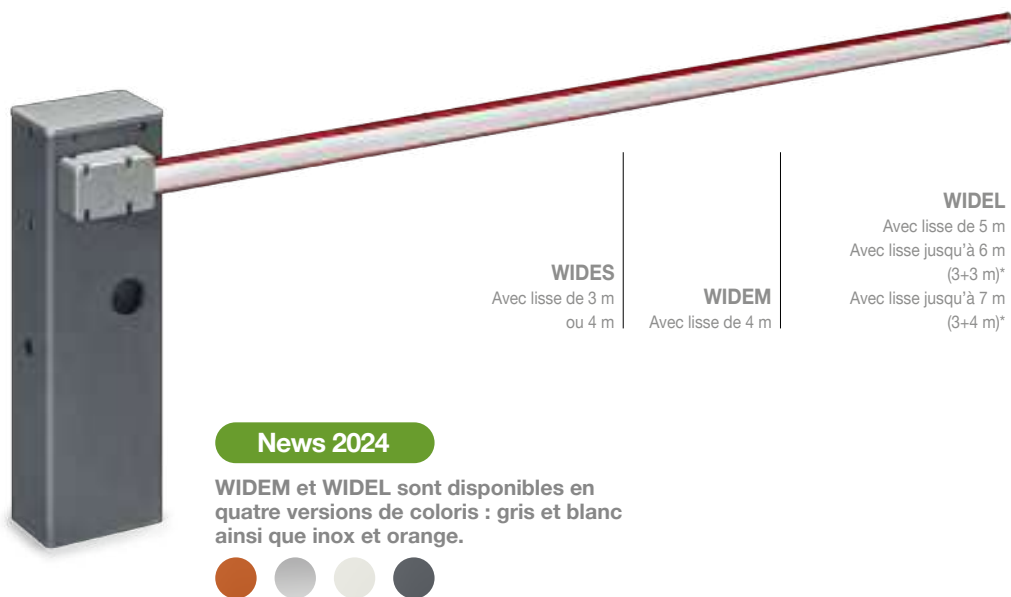

* Utiliser le joint XBA9 pour assembler les lisses.

24 V

BiDi

Yubii

Opera

Programmable via application

Avec Pro-View ou Bidi-WiFi & application MyNice Pro. Plus d'informations à la page → 28

Motoréducteur 24 Vcc avec centrale de commande intégrée, vitesse réglable et fonction anti-écrasement.

Deux versions de coffret, en acier zingué et laqué ou inox (AISI 304) **en trois tailles pour lisses de 3 à 7 mètres.**

Plus grand confort pour la programmation et l'entretien : centrale intégrée unique pour toutes les versions, placée dans la partie inférieure du corps de la barrière.

Grande porte frontale pour un accès rapide et simplifié.

Support renforcé du motoréducteur facilement extractible.

Sécurité maximale : anti-écrasement en ouverture et fermeture ; supports internes dans le corps de la barrière pour un impact visuel minimal.

Vitesse à réglage électronique de 3,5" (Wide M) à 5" (Wide L) pour le délai minimum d'ouverture.

Force, fiabilité et facilité d'installation : lisse à section elliptique pour une plus grande légèreté et résistance aux rafales de vent ; profil spécial pour un montage rapide des accessoires.

Fixation pivotante en option pour protéger la barrière en cas de collision.

Montage de la lisse à droite ou à gauche.

Équilibrage facile grâce à un régulateur de tension du ressort pratique.

Aucune panne de courant : fonctionnement en absence de courant garanti grâce à la batterie tampon PS234, pouvant être intégrée dans la centrale.

Débrayage à clé triangulaire protégé contre les agents externes.

POUR OBTENIR UN SYSTÈME DE BARRIÈRE AUTOMATIQUE COMPLET :

1. CHOISIR LE MOTORÉDUCTEUR

2. ASSOCIER LA LISSE

3. COMPLÉTER LE SYSTÈME AVEC LES ACCESSOIRES EN OPTION

Pour lisses jusqu'à 4 m, irréversible 230 Vca, moteur 24 Vcc, avec base d'ancrage incluse :

Code	Description
WIDES	Avec coffret en acier galvanisé et peint en orange
WIDESI	Avec coffret en acier inox
WIDEM	Avec coffret en acier galvanisé et peint en orange
WIDEMI	Avec coffret en acier inox
WIDEMWH	Avec coffret en acier galvanisé et peint en blanc
WIDEMGR1	Avec coffret en acier galvanisé et peint en gris

Pour lisses jusqu'à 7 m, irréversible 230 Vca, moteur 24 Vcc, avec base d'ancrage incluse :

Code	Description
WIDEL	Avec coffret en acier galvanisé et peint en orange
WIDELI	Avec coffret en acier inox
WIDELWH	Avec coffret en acier galvanisé et peint en blanc
WIDELGR1	Avec coffret en acier galvanisé et peint en gris

ACCESSOIRES COMMUNS

Code	Description	Unité Emball.
WIA20	Centrale de recharge	1
XBA13	Caoutchouc pare-chocs de 1 m	9
WA10	Bande adhésive rouge réfléchissante	24
WA11	Béquille réglable pour lisses	1
WA13	Râtelier en aluminium de 2 m	1
PS324	Batterie 24 V avec chargeur de batterie intégré	1

ACCESSOIRES POUR WIDE S

Code	Description	Unité Emball.
XBA19	Lisse en aluminium laqué blanc 45 x 58 x 4270 mm	1
XBA4	Éclairages de signalisation avec fixation par broche sur le côté supérieur ou inférieur de la lisse. Longueur 4 m	1
WIA10	Fixation pivotante	1
SIA1	Base d'ancrage avec agrafes	1

ACCESSOIRES POUR WIDE M

Code	Description	Unité Emball.
XBA19	Lisse en aluminium laqué blanc 45 x 58 x 4270 mm	1
XBA4	Éclairages de signalisation avec fixation par broche sur le côté supérieur ou inférieur de la lisse. Longueur 4 m	1
WIA10	Fixation pivotante	1
SIA1	Base d'ancrage avec agrafes	1
WA12	Béquille mobile pour lisses, renforcée et résistante	1
WA11	Lisse articulée Wide M	1

ACCESSOIRES POUR WIDE L

Code	Description	Unité Emball.
XBA15	Lisse en aluminium laqué blanc 69 x 92 x 3150 mm	1
XBA14	Lisse en aluminium laqué blanc 69 x 92 x 4150 mm	1
XBA5	Lisse en aluminium laqué blanc 69 x 92 x 5150 mm	1
XBA9	Joint d'expansion	1
XBA6	Éclairages de signalisation avec fixation par broche sur le côté supérieur ou inférieur de la lisse. Longueur 6 m	1
XBA18	Éclairages de signalisation avec fixation par broche sur le côté supérieur ou inférieur de la lisse. Longueur 8 m	1
SIA1	Base d'ancrage avec agrafes	1
WA12	Béquille mobile pour lisses, renforcée et résistante	1

Découvrez davantage à la page → 148.

CARACTÉRISTIQUES TECHNIQUES

Code	WIDES	WIDESI	WIDEM	WIDEMI	WIDEL	WIDELI
CARACTÉRISTIQUES ÉLECTRIQUES						
Alimentation (Vca 50/60 Hz)				230		
Alimentation (Vcc)				24		
Absorption (A)	1		1,1		0,6	
Puissance (W)				300		360
PERFORMANCES						
Vitesse (s)	4		3,5		5	
Couple (Nm)	100		140		200	
Cycle de travail (cycles/heure)	100		300		200	
DIMENSIONS ET CARACTÉRISTIQUES GÉNÉRALES						
Degré de protection (IP)				54		
Temp. de fonctionnement (°C min./max.)				-20 ÷ +55		
Dimensions (mm)	280 x 178 x 1000 h		320 x 205 x 1000 h		420 x 205 x 1030 h	
Poids (Kg)	40		46		54	

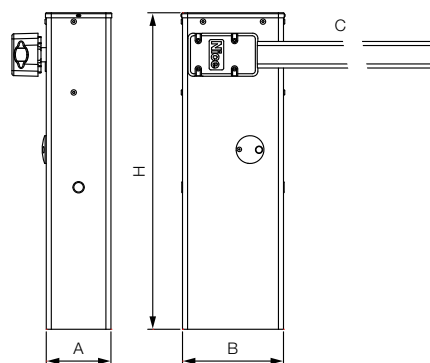
DIMENSIONS

	WIDE S	WIDE M	WIDE L
A	178	208	205
B	280	320	420
C	max 4 m	max 4 m	max 7 m
H	1000	1000	1030

VERSION COLORIS

ORANGE RAL2004
 ACIER INOX
 BLANC RAL9010
 GRIS RAL7015

COMPATIBILITÉ AVEC LES SYSTÈMES DE COMMANDE ET LES ACCESSOIRES

WIDES / WIDESI / WIDEM / WIDEMI / WIDEL / WIDELI	
	Centrale/Récepteur
	Intégré*
• • •	OXIBD / OXILR
	Émetteur
• • •	ERA INTI - 2 canaux, 433,92 MHz, colorés
• • •	ERA ONE / MYGO - 1, 2, 4 ou 9 canaux, 433,92 MHz
• • •	ERA ONE BD / MYGOBD / ERA ONE LR
• • •	ERA FLOR / DOMi
	Photocellule
• • •	EPS - Slim / EPM - Medium / EPL - Large
• • •	EPSB - Slim, BlueBus / EPMB - Medium, BlueBus / EPLB - Large, BlueBus
• • •	EPMOR - Medium, à réflexion
• • •	EPMORB - Medium, BlueBus, à réflexion
• • •	EPMOW - Medium, sans fil autosynchronisées
• • •	F210 - Synchronisées, orientables / FT210 - Pour bords sensibles
• • •	F210B - BlueBus
• • •	FT210B - Pour bords sensibles, BlueBus
	Clignotant
	ELAC
• • •	ELDC
	WLT - Éclairage multifonction à LED

* Récepteur radio non compatible avec les fonctionnalités O-Box du système Opera.

Accessoires pour systèmes de barrière automatique

LISSES ET ACCESSOIRES POUR LISSES



XBA19
Lisse en aluminium laqué blanc 45 x 58 x 4270 mm pour S4BAR, WIDES et WIDEM.

Unités/Cond. 1



XBA15
Lisse en aluminium laqué blanc 69 x 92 x 3150 mm pour M3BAR, M7BAR, LBAR et WIDEL.

Unités/Cond. 1



XBA14
Lisse en aluminium laqué blanc 69 x 92 x 4150 mm pour M5BAR, M7BAR, LBAR, WIDEL.

Unités/Cond. 1



XBA5
Lisse en aluminium laqué blanc 69 x 92 x 5150 mm pour M5BAR, M7BAR, LBAR, WIDEL.

Unités/Cond. 1



XBA9
Joint d'expansion pour M3BAR, M7BAR, LBAR, WIDEM et WIDEL.

Unités/Cond. 1



XBA13
Caoutchouc pare-chocs de 1 m.

Unités/Cond. 9



WA10
Bandes adhésives rouges réfléchissantes.

Unités/Cond. 24



WA11
Béquille réglable pour lisses.

Unités/Cond. 1



WA12
Béquille mobile pour lisses renforcée et résistante.

Unités/Cond. 1



WA13
Râtelier en aluminium de 2 m pour M3BAR, M5BAR, LBAR et WIDE.

Unités/Cond. 1



XBA10
Fixation pivotante pour lisses jusqu'à 4 m pour M3BAR et M5BAR.

Unités/Cond. 1



WIA10
Fixation pivotante pour WIDES et WIDEM.

Unités/Cond. 1



XBA11
Articulation pour lisses (de 1950 mm à 2400 mm) pour M3BAR, M5BAR et WIDEM.

Unités/Cond. 1



WIA11
Lisse articulée pour WIDEM.

Unités/Cond. 1



XBA4
Éclairages de signalisation avec fixation par broche sur le côté supérieur ou inférieur de la lisse. Longueur 4 m pour S4BAR, M3BAR, M5BAR, WIDES et WIDEM.

Unités/Cond. 1



XBA6
Éclairages de signalisation avec fixation par broche sur le côté supérieur ou inférieur de la lisse. Longueur 6 m pour M5BAR, M7BAR, WIDEL.

Unités/Cond. 1



XBA18
Éclairages de signalisation avec fixation par broche sur le côté supérieur ou inférieur de la lisse. Longueur 8 m pour M7BAR, LBAR, WIDEL.

Unités/Cond. 1



XBA8
Feu de signalisation pouvant être intégré dans le capot pour M3BAR et LBAR.

Unités/Cond. 1



XBA7
Feu clignotant pouvant être intégré dans le capot pour SBAR, M3BAR et LBAR.

Unités/Cond. 1



LP21
Détecteur à spires magnétiques 1 canal pour M3BAR et LBAR.

Unités/Cond. 1



LP22
Détecteur à spires magnétiques 2 canaux pour M3BAR et LBAR.

Unités/Cond. 1

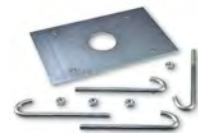

SIA1
Base d'ancrage avec agrafes pour SBAR, WIDES et WIDEM.

Unités/Cond. 1

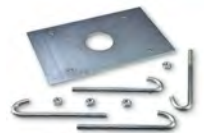

SIA2
Base d'ancrage avec agrafes pour WIDEL.

Unités/Cond. 1



XBA16
Base d'ancrage avec agrafes pour M3BAR.

Unités/Cond. 1

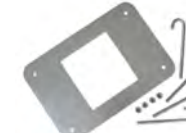

XBA17
Base d'ancrage avec agrafes pour LBAR.

Unités/Cond. 1

CENTRALES DE RECHANGE



XBA20
Centrale de recharge
pour S4BAR.

Unités/Cond. 1



BCU1
Centrale de recharge
pour MBAR et LBAR.

Unités/Cond. 1



WIA20
Centrale de recharge
pour WIDE.

Unités/Cond. 1

ACCESSOIRES POUR 24 V



PS124
Batterie 24 V avec
chargeur de batterie
intégré pour SBAR.

Unités/Cond. 1



PS224
Batterie tampon 24 Vcc
pour MBAR et LBAR.

Unités/Cond. 1



PS324
Batterie 24 V avec
chargeur de batterie
intégré pour WIDE.

Unités/Cond. 1

Schéma d'installation type pour systèmes de barrière automatique

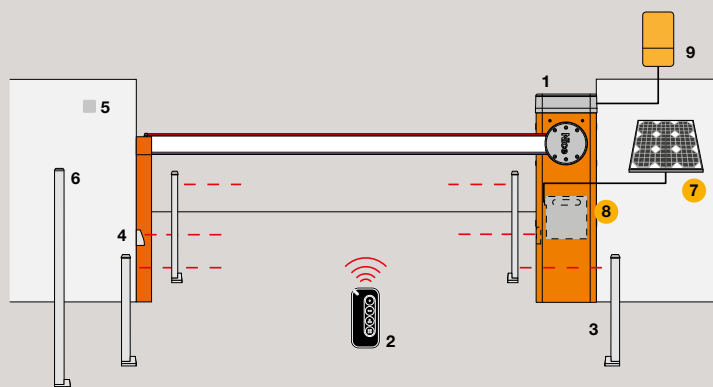

S-BAR

1. Moteur 2. Émetteur 3. Photocellules à colonne 4. Photocellules 5. Sélecteur à clé ou numérique 6. Sélecteur à clé ou numérique sur colonne 7. Panneau solaire SYP 8. Caisson batterie PSY24 9. Interface multifonction Pro-View

● Accessoires d'alimentation solaire Solemyo

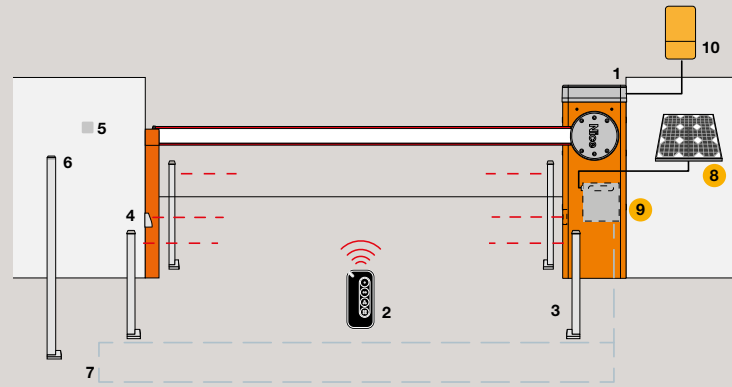

M-BAR

1. Moteur 2. Émetteur 3. Photocellules à colonne 4. Photocellules 5. Sélecteur à clé ou numérique 6. Sélecteur à clé ou numérique sur colonne 7. Détecteur de boucle 8. Panneau solaire SYP 9. Caisson batterie PSY24 10. Interface multifonction Pro-View

● Accessoires d'alimentation solaire Solemyo

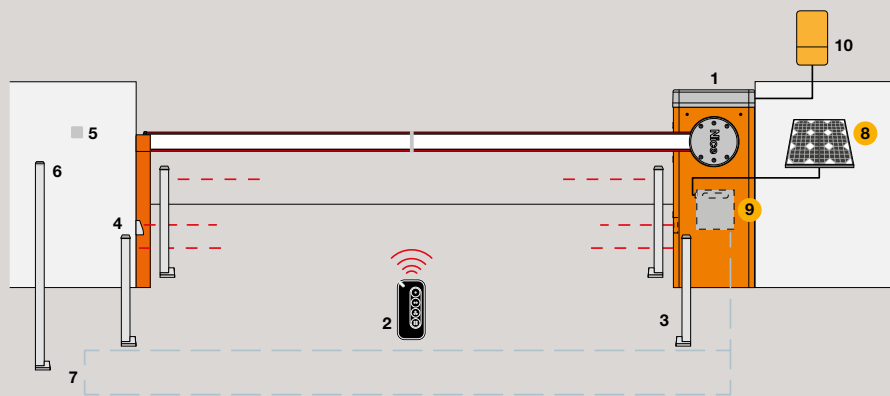

L-BAR

1. Moteur 2. Émetteur 3. Photocellules à colonne 4. Photocellules 5. Sélecteur à clé ou numérique 6. Sélecteur à clé ou numérique sur colonne 7. Détecteur de boucle 8. Panneau solaire SYP 9. Caisson batterie PSY24 10. Interface multifonction Pro-View

● Accessoires d'alimentation solaire Solemyo

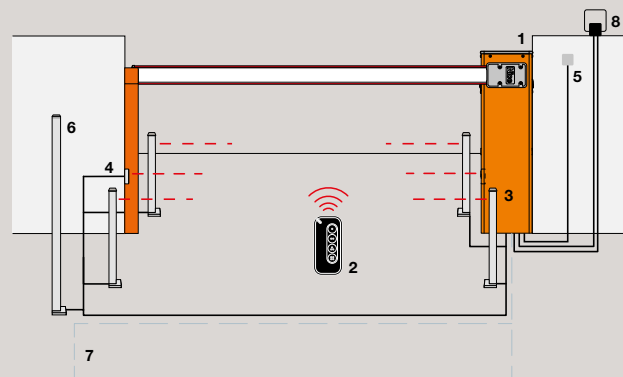

WIDE SYSTEM

1. Moteur 2. Émetteur 3. Photocellules à colonne 4. Photocellules 5. Sélecteur à clé ou numérique 6. Sélecteur à clé ou numérique sur colonne 7. Détecteur de boucle 8. Feu clignotant



Systemes pour portes de garage et portes industrielles

Pour portes de garage

Guide de sélection	152
Spider 1200BLW	156
Spider 800W	158
Spido 600	160
Spinbus	162
Spinbus	164
Spinbuskit 20/22/23 BD	166
Spykit 650/800 BD	168
Spykit 550	170
Ten	172
Tenkit	174
Soon	176
Sumo	178
Hyppo	180

Pour rideaux métalliques équilibrés

Guide de sélection	183
Rondo	184

Guide de sélection

Pour portes sectionnelles et basculantes, en kit

Motoréducteur 1200
N avec centrale de
commande et récepteur
incorporés. Bidirectionnel,
prévu pour Solemyo et
Opera.

Spider 1200BLW
pages 156/157

pour portes sectionnelles
jusqu'à 16,9 m²
pour portes basculantes
jusqu'à 19,5 m²

transmission par courroie

avec rail
en 1 segment de 3,2 m

SPIDERBL32BDWKCE

News 2024

Motoréducteur 800
N avec centrale de
commande et récepteur
incorporés. Bidirectionnel,
prévu pour Solemyo et
Opera.

Spider 800W
pages 158/159

pour portes sectionnelles
jusqu'à 11,4 m²
pour portes basculantes
jusqu'à 12,6 m²

transmission par courroie

avec rail
en 1 segment de 3,2 m

avec Wi-Fi
intégré

SPIDER32BDWKCE

avec rail
en 1 segment de 3,2 m

SPIDER32BDKCE

avec rail en 1 segment
de 3,2 m + 1 segment de 0,8 m

SPIDER40BDKCE

avec rail
en 2 segments de 1,6 m

SPIDER16BDKCE

News 2024



Pour portes sectionnelles et basculantes, également disponible en kit

Nouveau motoréducteur
600 N avec centrale et
récepteur intégrés.
Provision for Opera.

Spido600
pages 160/161

Pour portes sectionnelles
jusqu'à 9,6 m²
et portes basculantes jusqu'à
10,5 m²

rail avec courroie

avec rail en 1 segment de 3,2 m

SPIDO32BKCE

avec rail en 2 segments de 1,6 m

SPIDO16BKCE

rail avec chaîne

avec rail en 1 segment de 3,2 m

SPIDO32CKCE

avec rail en 2 segments de 1,6 m

SPIDO16CKCE



Pour portes sectionnelles et basculantes, disponible aussi en kit avec technologie bidirectionnelle

Irréversible, 24 Vcc,
avec centrale de
commande et technologie
BlueBUS intégrée.
Pré-équipé pour Solemyo
et Opera.

Spinbus
Spinbuskit BD
pages 162/167

Bientôt hors production

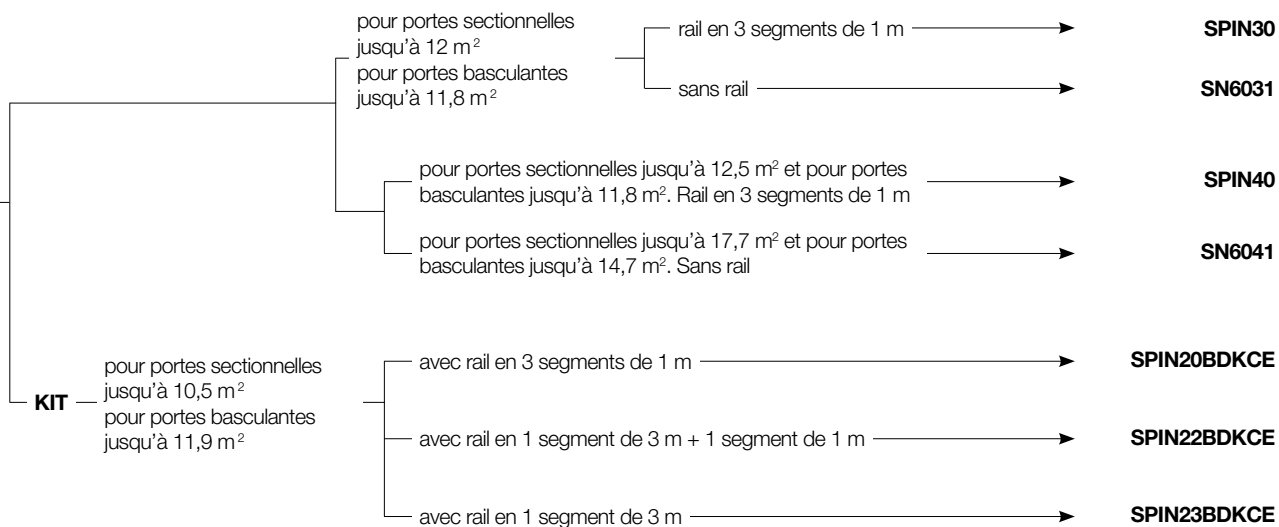

Pour portes sectionnelles et basculantes, disponible aussi en kit avec technologie bidirectionnelle

Irréversible, 24 Vcc,
avec centrale de
commande intégrée,
traction avec crémaillère
sur le rail.

Spykit HS
pages 52/53

Spykit, Spykit BD
pages 168/171

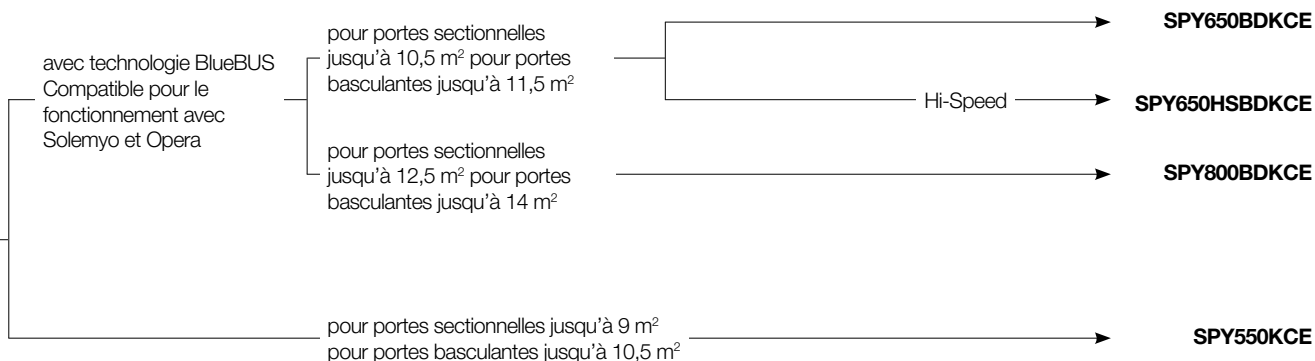

Guide de sélection

Pour portes basculantes, disponible aussi en kit

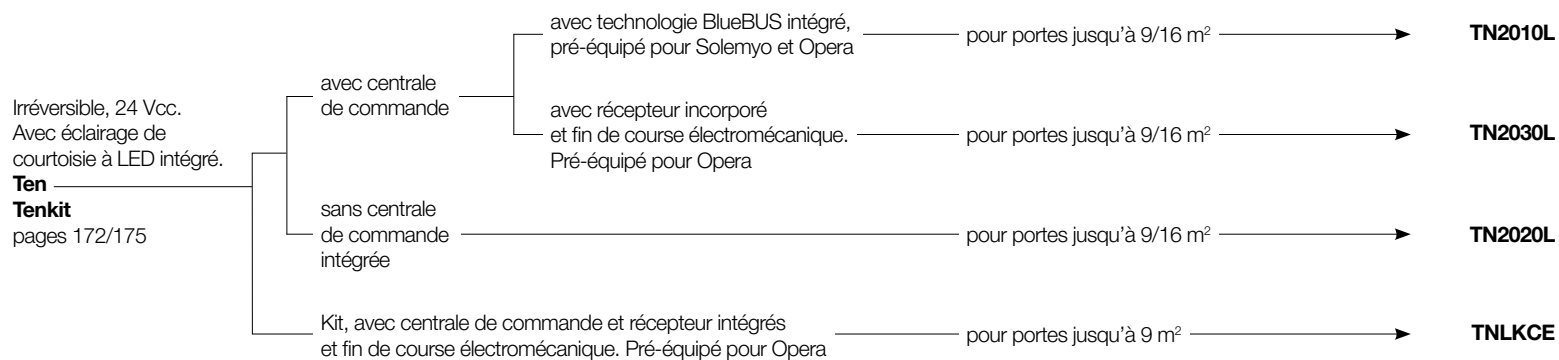

Pour portes sectionnelles, à usage industriel et commercial

Irréversible, avec centrale de commande intégrée, éclairage de courtoisie à LED, moteur 24 Vcc, avec encodeur absolu, technologie BlueBUS intégrée. Pré-équipé pour Solemyo et Opera.

Soon → pour portes jusqu'à 20 m² → **SO2000**
pages 176/177



Pour portes sectionnelles et coulissantes à deux vantaux, à usage industriel et commercial

Irréversible, moteur 24 Vcc avec encodeur magnétique, sans besoin de réglage des fins de course.

Sumo
pages 178/179

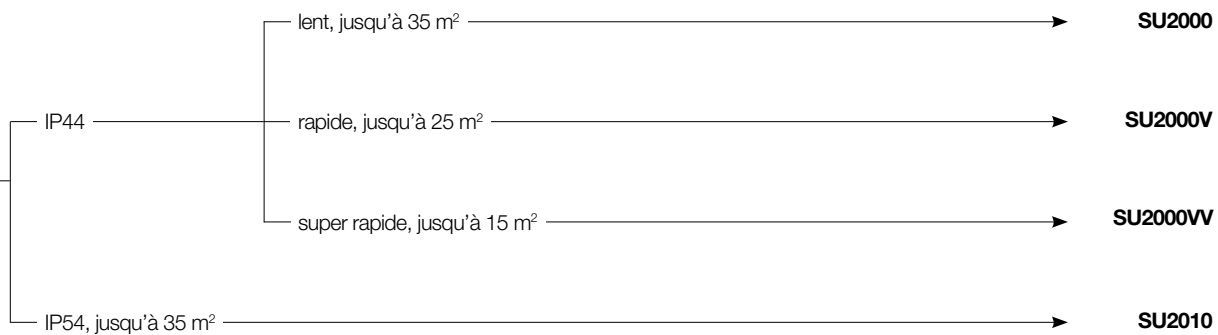

Pour portes pliantes à deux vantaux

Irréversible à bras télescopique.

Hippo
pages 180/181

230 Vca avec fin de course en ouverture et fermeture.
Compatible avec centrales de commande avec technologie BlueBUS, Solemyo et Opera

→ **HY7100**

24 Vcc avec encodeur magnétique.
Compatible avec les centrales de commande avec technologie BlueBUS, Solemyo et Opera

→ **HY7124**



Nice

Spider 1200BLW

Pour portes sectionnelles jusqu'à 16,9 m² et portes basculantes jusqu'à 19,5 m².

News 2024



Disponible en kit

Plaque inférieure de la tête du moteur en métal, garantie de robustesse à 100 %



NICE GREEN INNOVATION

EPD[®]



S-P-11928

BlueBus

BiDi

24 V

Yubii

Solemyo

Opera

Nouveau motoréducteur 1200N avec moteur brushless et WiFi intégré.

Produit équipé d'une centrale et d'un récepteur bidirectionnel incorporés. Gestion à distance de la porte de garage en combinaison avec des automatismes de portail grâce à la technologie WiFi intégrée. Contrôle via l'application MyNice.

Spider peut également s'intégrer à l'écosystème Yubii pour être utilisé avec des dispositifs tiers. Contrôle via l'application Yubii.

Différents kits au choix en combinant le système de transmission (courroie ou chaîne) et le type de rail (4 m - 3,2 m ou 2 segments de 1,6 m).

Performances

Né pour **une utilisation intensive grâce au nouveau moteur brushless** (jusqu'à 150 cycles par jour).

Centrale de commande extensible avec des modules accessoires pour augmenter le nombre de input ou output.

Connectivité

Toujours connecté grâce au nouveau module WiFi intégré. Il permet de contrôler, gérer, vérifier et tout savoir sur l'automatisme des portes de garage à tout moment et en tout lieu via votre smartphone.

La programmation peut être effectuée via l'interface multifonction Pro-View, une simple procédure guidée est disponible via la nouvelle application MyNice Pro.

Durabilité

Le module d'alimentation de veille intégré assure une réduction de 90 % de la consommation d'énergie lorsque le produit est en veille*.

Spider1200 a obtenu la certification environnementale de produit, une exigence fondamentale pour les marchés publics verts et les plans de Green Building.

La consommation d'énergie est réduite jusqu'à 20 % grâce au nouveau moteur brushless.**

Conçu avec des ambitions de développement durable à l'esprit. Composé de **plus de 80 % de plastique recyclé**.

Sécurité

Fonction anti-effraction : si une tentative d'effraction est détectée, une notification sera reçue via l'application MyNice et une nouvelle manœuvre de fermeture sera automatiquement forcée***.

Eye Check, système de contrôle visuel : voyants LED verts et rouges intégrés au moteur pour indiquer le type de problème potentiel/besoin d'entretien ou pour communiquer que tout fonctionne correctement.

* Calcul effectué en comparant la consommation en veille d'un opérateur avec le module Stand-By (mode « Tout » actif) et sans celui-ci.

** Calcul effectué en comparant la consommation énergétique du Spider1200BLW avec la consommation du modèle équivalent sans moteur brushless.

*** La fonction est activée une minute après la fermeture de la porte.



Programmable via application

Avec Pro-View o Bidi-WiFi & MyNice Pro App, les installations des systèmes Nice Gate&Door deviennent encore plus simples et plus pratiques.



Plus d'informations page → 28

Code	Description
SPIDERBL32BDWKCE	Kit pour automatiser des portes sectionnelles et basculantes, 1200N, avec moteur brushless, WiFi intégré, centrale et récepteur bidirectionnel. Le kit contient : SPIDER1200BLW, MYGO4 2 pièces, SR32B 1 pièce, MLAE22 1 pièce.
SPIDERBL16BDWKCE	Kit pour automatiser des portes sectionnelles et basculantes, 1200N, avec moteur brushless, WiFi intégré, centrale et récepteur bidirectionnel. Le kit contient : SPIDER1200BLW, MYGO4 2 pièces, SR16B 1 pièce, MLAE22 1 pièce.

Le kit SPIDERBL32BDWKCE contient :

Code	Description	Quantité
SPIDER1200BLW	Motoréducteur avec moteur brushless et WiFi intégré, centrale de commande et récepteur bidirectionnel	1
MYGO4	Émetteur 433,92 MHz, 4 canaux	2
SR32B	Longueur de rail : 1 segment de 3,2 m, type transmission par courroie	1
MLAE22	Carte d'expansion pour centrale modulaire, 2I/2O	1

Le kit SPIDERBL16BDWKCE contient :

Code	Description	Quantité
SPIDER1200BLW	Motoréducteur avec moteur brushless et WiFi intégré, centrale de commande et récepteur bidirectionnel	1
MYGO4	Émetteur 433,92 MHz, 4 canaux	2
SR16B	Longueur de rail 2 segments de 1,6 m, type transmission par courroie	1
MLAE22	Carte d'expansion pour centrale modulaire, 2I/2O	1

ACCESSOIRES COMMUNS

Code	Description	Unité Emball.
MCU4	Centrale de recharge pour SPIDER1200BLW	1
PS124	Batterie 24 V avec chargeur de batterie intégré	1
PS324	Batterie 24 V avec chargeur de batterie intégré	1
TNA9	Câble de raccordement supplémentaire et supports pour la fixation murale de la batterie PS324	1
MLAE21	Carte d'expansion plug-in 1 Output 2 Input	1
MLAE22	Carte d'expansion plug-in 2 Output (1 Relais 230V) 2 Input	1
MLAE44	Carte d'expansion plug-in 4 Output 4 Input	1
KI1	Kit de débrayage extérieur par câble métallique et loquet à clé	1
SPA2	Kit de débrayage extérieur par câble métallique	1
SPA5	Bras oscillant avec coulissement à roulements et géométrie optimisée pour portes basculantes débordantes	1
SPA6	Bras de raccordement rallongé longueur 585 mm	1
SPA7	Kit deux pattes de fixation supplémentaires	2
SRA1	Pattes de fixation rapide pour montage au plafond	6
TS	Panneau de signalisation	1

N.B. Le contenu de l'emballage peut différer : consultez toujours le vendeur.

CARACTÉRISTIQUES TECHNIQUES

Code	SPIDER1200BLW
------	---------------

CARACTÉRISTIQUES ÉLECTRIQUES

Alimentation (Vca 50/60 Hz)	230
Absorption (A)	1,5
Puissance (W)	240
Puissance en veille (W)	<1

PERFORMANCES

Vitesse (m/s)	0,16
Force (N)	1200
Cycle de travail (cycles/jour)	150

DIMENSIONS ET CARACTÉRISTIQUES GÉNÉRALES

Degré de protection (IP)	IP40
Temp. de fonctionnement (°C min./max.)	-20°C - +55°C
Dimensions (mm)	225x395x105,5 h
Poids (Kg)	6,7

LIMITES D'UTILISATION

	Basculantes non débordantes (avec SPA5)		Basculantes débordantes (avec SPA5) ou à ressorts (sans SPA5)		Sectionnelles	
	L	H	L	H	L	H
SR32/16	6,5 m	2,4 m	6,5 m	3 m	6,5 m	2,6 m
SR40*	4,9 m	3,4 m	5,6 m	3,6 m	5 m	3,4 m

En utilisant la course maximale
*Valable également pour SR32/16 + SR08

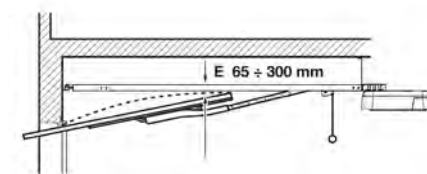
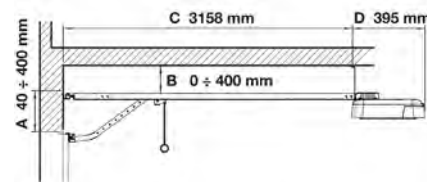
DIMENSIONS

CARACTÉRISTIQUES TECHNIQUES DU RAIL

Code	SR32B	SR16B	SR40B
Type de rail	1 pièce en acier galvanisé	2 pièces en acier galvanisé	1 pièce en acier galvanisé + extension
Longueur de rail installée (mm)	3200	3200 (1600x2)	3200+800
Course utile (mm)	2800	2800	3500*
Poids (Kg)	6,5	7	8,3
Dimensions de l'emballage (mm)	3300x90x45 h	1690x165x45	3300x90x45 h

*À utiliser avec rail de 3,2 m pour obtenir une longueur totale de 4 m.

**Référence au rail de 4 m

COMPATIBILITÉ AVEC LES SYSTÈMES DE COMMANDE ET LES ACCESSOIRES

SPIDER1200BLW

Centrale/Récepteur

- Intégré*
- OXIBD / OXILR

Émetteurs

- ERA INTI - 2 canaux, 433,92 MHz, colorés
- ERA ONE / MYGO - 1, 2, 4 ou 9 canaux, 433,92 MHz
- MYGOBD / ERA ONE BD / ERA ONE LR

- ERA FLOR / DOMi

Photocellule

- EPS - Slim / EPM - Medium / EPL - Large
- EPSB - Slim, BlueBus / EPMB - Medium, BlueBus / EPLB - Large, BlueBus
- EPMOR - Medium, à réflexion
- EPMORB - Medium, BlueBus, à réflexion
- EPMOW - Medium, sans fil, autosynchronisées
- F210 Synchronisées, orientables / FT210 pour bords sensibles
- F210B BlueBus / FT210B pour bords sensibles, BlueBus

Feux clignotants
ELAC

- ELDC
- WLT - Éclairage multifonction à LED

* Récepteur radio non compatible avec les fonctionnalités O-Box du système Opera.

Nice

Spider 800W

Pour portes sectionnelles jusqu'à 11,4 m² et portes basculantes jusqu'à 12,6 m².

News 2024



Disponible en kit

Plaque inférieure de la tête du moteur en métal, garantie de robustesse à 100 %

Hauteur de rail de 3 cm

Nouveau système de déverrouillage

Éclairage à LED



NICE GREEN INNOVATION

EPD®

S-P-11928

BlueBus

BiDi

24 V

Yubii

Solemyo

Opera

Nouveau motoréducteur 800N avec WiFi intégré (également disponible sans WiFi).

Produit équipé d'une centrale et d'un récepteur bidirectionnel incorporés. Gestion à distance de la porte de garage en combinaison avec des automatismes de portail grâce à la technologie WiFi intégrée. Contrôle via l'application MyNice.

Spider peut également s'intégrer à l'écosystème Yubii pour être utilisé avec des dispositifs tiers. Contrôle via l'application Yubii.

Différents kits au choix en combinant le système de transmission (courroie ou chaîne) et le type de rail (4 m - 3,2 m ou 2 segments de 1,6 m).

Connectivité

Toujours connecté grâce au nouveau **module WiFi intégré**. Il permet de contrôler, gérer, vérifier et tout savoir sur l'automatisme des portes de garage à tout moment et en tout lieu via votre smartphone.

La programmation peut être effectuée via l'interface multifonction Pro-View, une simple procédure guidée est disponible via la nouvelle application MyNice Pro.

Durabilité

Le module d'alimentation de veille intégré assure une réduction de 90 % de la consommation d'énergie lorsque le produit est en veille*.

Spider800 a obtenu la certification environnementale de produit, une exigence fondamentale pour les marchés publics verts et les plans de Green Building.

Conçu avec des ambitions de développement durable à l'esprit. **Composé de plus de 80 % de plastique recyclé.**

Sécurité

Fonction anti-effraction : si une tentative d'effraction est détectée, une notification sera reçue via l'application MyNice et une nouvelle manœuvre de fermeture sera automatiquement forcée**.

Eye Check, système de contrôle visuel : voyants LED verts et rouges intégrés au moteur pour indiquer le type de problème potentiel/besoin d'entretien ou pour communiquer que tout fonctionne correctement.

* Calcul effectué en comparant la consommation en veille d'un opérateur avec le module Stand-By (mode « Tout » actif) et sans celui-ci.

** La fonction est activée une minute après la fermeture de la porte.

Code	Description
SPIDER32BDWKCE	Kit pour l'automatisme de portes sectionnelles et basculantes, 800 N, WiFi intégré, centrale incorporée et récepteur bidirectionnel . Le kit contient : SPIDER800W, MYGO4 2 pièces, SR32B 1 pièce.
SPIDER16BDWKCE	Kit pour l'automatisme de portes sectionnelles et basculantes, 800 N, WiFi intégré, centrale incorporée et récepteur bidirectionnel . Le kit contient : SPIDER800W, MYGO4 2 pièces, SR16B 1 pièce.
SPIDER40BDKCE	Kit pour l'automatisme de portes sectionnelles et basculantes, 800 N, avec centrale incorporée et récepteur bidirectionnel . Le kit contient : SPIDER800, MYGO4 2 pièces, SR40B 1 pièce.
SPIDER16BDKCE	Kit pour l'automatisme de portes sectionnelles et basculantes, 800 N, avec centrale incorporée et récepteur bidirectionnel . Le kit contient : SPIDER800, MYGO4 2 pièces, SR40B 1 pièce.



Programmable via application

Avec Pro-View ou Bidi-WiFi & MyNice Pro App, les installations des systèmes Nice Gate&Door deviennent encore plus simples et plus pratiques.



Plus d'informations page → 28

Le kit SPIDER32BDWKCE contient :

Code	Description	Quantité
SPIDER800W	Motoréducteur avec WiFi intégré, centrale de commande et récepteur bidirectionnel	1
MYGO4	Émetteur 433,92 MHz, 4 canaux	2
SR32B	Longueur de rail : 1 segment de 3,2 m, type transmission par courroie	1

Le kit SPIDER16BDWKCE contient :

Code	Description	Quantité
SPIDER800W	Motoréducteur avec WiFi intégré, centrale de commande et récepteur bidirectionnel	1
MYGO4	Émetteur 433,92 MHz, 4 canaux	2
SR16B	Longueur de rail 2 segments de 1,6 m, type transmission par courroie	1

Le kit SPIDER32BDKCE contient :

Code	Description	Quantité
SPIDER800	Motoréducteur avec centrale de commande intégrée et récepteur bidirectionnel	1
MYGO4	Émetteur 433,92 MHz, 4 canaux	2
SR32B	Longueur de rail : 1 segment de 3,2 m, type transmission par courroie	1

Le kit SPIDER40BDKCE contient :

Code	Description	Quantité
SPIDER800	Motoréducteur avec centrale de commande intégrée et récepteur bidirectionnel	1
MYGO4	Émetteur 433,92 MHz, 4 canaux	2
SR40B	Longueur du rail 1 segment de 3,2 m + 1 segment de 0,8 m, type transmission par courroie	1

Le kit SPIDER16BDKCE contient :

Code	Description	Quantité
SPIDER800	Motoréducteur avec centrale de commande intégrée et récepteur bidirectionnel	1
MYGO4	Émetteur 433,92 MHz, 4 canaux	2
SR16B	Longueur de rail 2 segments de 1,6 m, type transmission par courroie	1

ACCESSOIRES COMMUNS

Code	Description	Unité Emball.
MCU1	Centrale de recharge pour SPIDER800	1
MCU2	Centrale de recharge pour SPIDER800W	1
MLAE21	Carte d'expansion plug-in 1 Output 2 Input	1
MLAE22	Carte d'expansion plug-in 2 Output (1 Relais 230V) 2 Input	1
MLAE44	Carte d'expansion plug-in 4 Output 4 Input	1
PS124	Batterie 24 V avec chargeur de batterie intégré	1
KI1	Kit de débrayage extérieur par câble métallique et loquet à clé	1
SPA2	Kit de débrayage extérieur par câble métallique	1
SPA5	Bras oscillant avec coulisement à roulements et géométrie optimisée pour portes basculantes débordantes	1
SPA6	Bras de raccordement rallongé longueur 585 mm	1
SPA7	Kit deux pattes de fixation supplémentaires	2
SRA1	Pattes de fixation rapide pour montage au plafond	6
SYKCE	Kit d'alimentation solaire composé du panneau photovoltaïque SYP et du Boîtier batterie PSY24 avec circuit de contrôle de la recharge	
TS	Panneau de signalisation	1

N.B. Le contenu de l'emballage peut différer : consultez toujours le vendeur.

CARACTÉRISTIQUES TECHNIQUES

Code	SPIDER800W/ SPIDER800
CARACTÉRISTIQUES ÉLECTRIQUES	
Alimentation (Vca 50/60 Hz)	230
Absorption (A)	1,1
Puissance (W)	180
Puissance en veille (W)	<1
PERFORMANCES	
Vitesse (m/s)	0,2
Force (N)	800
Cycle de travail (cycles/jour)	50
DIMENSIONS ET CARACTÉRISTIQUES GÉNÉRALES	
Degré de protection (IP)	IP40
Temp. de fonctionnement (°C min./max.)	-20°C - +55°C
Dimensions (mm)	225x395x105,5 h
Poids (Kg)	4,9

LIMITES D'UTILISATION

	Basculantes non débordantes (avec SPA5)		Basculantes débordantes (avec SPA5) ou à ressorts (sans SPA5)		Sectionnelles	
	L	H	L	H	L	H
SR32/16	4,2 m	2,4 m	4,2 m	3 m	4,4 m	2,6 m
SR40*	3,1 m	3,4 m	3,6 m	3,6 m	3,4 m	3,4 m

En utilisant la course maximale
*Valable également pour SR32/16 + SR08

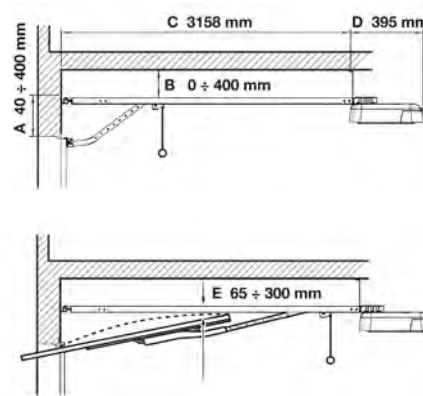
DIMENSIONS

CARACTÉRISTIQUES TECHNIQUES DU RAIL

Code	SR32B	SR16B	SR40B
Type de rail	1 pièce en acier galvanisé	2 pièces en acier galvanisé	1 pièce en acier galvanisé + extension
Longueur de rail installée (mm)	3200	3200 (1600x2)	3200+800
Course utile (mm)	2800	2800	3500*
Poids (Kg)	6,5	7	8,3
Dimensions de l'emballage (mm)	3300x90x45 h	1690x165x45	3300x90x45 h

*Référence au rail de 4 m.

COMPATIBILITÉ AVEC LES SYSTÈMES DE COMMANDE ET LES ACCESSOIRES

SPIDER800W/ SPIDER800	Centrale/Récepteur
	• Intégré*
	• OXIBD / OXILR
	Émetteurs
	• ERA INTI - 2 canaux, 433,92 MHz, colorés
	• ERA ONE / MYGO - 1, 2, 4 ou 9 canaux, 433,92 MHz
	• MYGOBD / ERA ONE BD / ERA ONE LR
	• ERA FLOR / DOMI
	Photocellule
	• EPS - Slim / EPM - Medium / EPL - Large
• EPSB - Slim, BlueBus / EPMB - Medium, BlueBus / EPLB - Large, BlueBus	
• EPMOR - Medium, à réflexion	
• EPMORB - Medium, BlueBus, à réflexion	
• EPMOW - Medium, sans fil, autosynchronisées	
• F210 Synchronisées, orientables / FT210 pour bords sensibles	
• F210B BlueBus / FT210B pour bords sensibles, BlueBus	
Feux clignotants	
ELAC	
• ELDC	
• WLT - Éclairage multifonction à LED	

* Récepteur radio non compatible avec les fonctionnalités O-Box du système Opera.

Nice

Spido 600

Pour portes sectionnelles jusqu'à 9,6 m²
et portes basculantes jusqu'à 10,5 m²



Disponible en kit

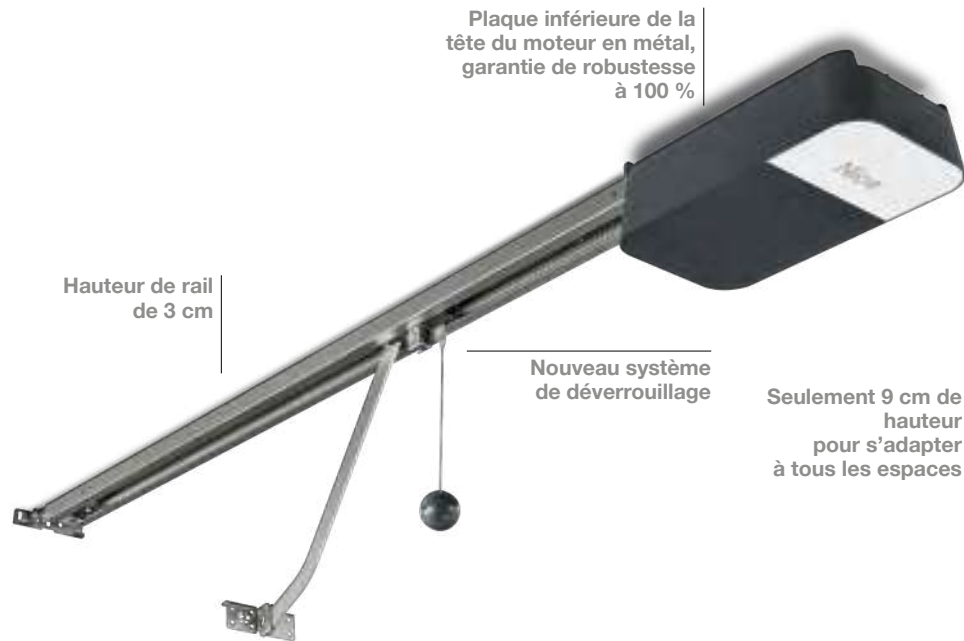

BUS T4

24 V

Opera

Nouveau motoréducteur 600 N avec centrale et récepteur intégrés.

Gestion à distance en option de la porte de garage en combinaison avec des automatismes de portail grâce à la technologie WiFi intégrée. Contrôle via l'application MyNice.

Différents kits au choix en combinant le système de transmission (courroie ou chaîne) et le type de rail (4 m - 3,2 m ou 2 segments de 1,6 m).

Gain de temps pendant l'installation

- **Réglage précis des fins de course.** Il n'est pas nécessaire d'installer et de régler les fins de course mécaniques sur le rail.
- **Programmation facile et rapide** grâce au nouvel afficheur à un chiffre.
- **Design fonctionnel et sûr**

- **Transport facile et en sécurité** : le nouveau rail a désormais une hauteur de 30 mm et dispose de chariot et tête totalement intégrés. Transport en toute sécurité.

- **Encombrement de la tête du moteur de 9 cm** pour s'adapter même aux environnements les plus restreints.

- **Facilité d'accès** à la centrale grâce au couvercle user friendly.

- **Nouveau système de déverrouillage** pour manutentionner manuellement la porte de garage en cas de panne de courant.

Performances

Ouvrez votre porte de garage en 10 secondes seulement**.

Plus grande course utile : nouveau rail 20 cm plus long, idéal pour la plupart des portes de garage présentes sur le marché.

**En considérant une installation typique avec porte équilibrée d'une hauteur de 2,25 m, en excluant les phases d'accélération et de décélération.



Programmable via application

Avec Pro-View ou Bidi-WiFi & MyNice Pro App, les installations des systèmes Nice Gate&Door deviennent encore plus simples et plus pratiques.



Plus d'informations page → 28

Code	Description
SPIDO32BKCE	Kit pour l'automatisme de portes sectionnelles et basculantes, 600 N, centrale incorporée et récepteur unidirectionnel. Le kit contient : SPIDO600, INTI2 2 pièces, SR32B 1 pièce.
SPIDO16BKCE	Kit pour l'automatisme de portes sectionnelles et basculantes, 600 N, centrale incorporée et récepteur unidirectionnel. Le kit contient : SPIDO600, INTI2 2 pièces, SR16B 1 pièce.
SPIDO32CKCE	Kit pour l'automatisme de portes sectionnelles et basculantes, 600 N, centrale incorporée et récepteur unidirectionnel. Le kit contient : SPIDO600, INTI2 2 pièces, SR32C 1 pièce.
SPIDO16CKCE	Kit pour l'automatisme de portes sectionnelles et basculantes, 600 N, centrale incorporée et récepteur unidirectionnel. Le kit contient : SPIDO600, INTI2 2 pièces, SR16C 1 pièce.

Le kit SPIDO32BKCE contient :

Code	Description	Quantité
SPIDO600	Motoréducteur avec centrale incorporée et récepteur unidirectionnel Opera intégré	1
INTI2	Émetteur 433,92 MHz à 2 canaux	2
SR32B	Longueur de rail : 1 segment de 3,2 m, type transmission par courroie	1

Le kit SPIDO16BKCE contient :

Code	Description	Quantité
SPIDO600	Motoréducteur avec centrale incorporée et récepteur unidirectionnel Opera intégré	1
INTI2	Émetteur 433,92 MHz à 2 canaux	2
SR16B	Longueur de rail 2 segments de 1,6 m chacun, type transmission par courroie	1

Le kit SPIDO32CKCE contient :

Code	Description	Quantité
SPIDO600	Motoréducteur avec centrale incorporée et récepteur unidirectionnel Opera intégré	1
INTI2	Émetteur 433,92 MHz à 2 canaux	2
SR32C	Longueur de rail : 1 segment de 3,2 m, type transmission par chaîne	1

Le kit SPIDO16CKCE contient :

Code	Description	Quantité
SPIDO600	Motoréducteur avec centrale incorporée et récepteur unidirectionnel Opera intégré	1
INTI2	Émetteur 433,92 MHz à 2 canaux	2
SR16C	Longueur de rail 2 segments de 1,6 m chacun, type transmission par chaîne	1

N.B. Le contenu de l'emballage peut différer : consultez toujours le vendeur.

ACCESSOIRES COMMUNS

Code	Description	Unité Emball.
SPA600	Centrale de commande de rechange pour SPIDO32BKCE, SPIDO32CKCE, SPIDO16BKCE, SPIDO16CKCE	1
PS124	Batterie 24 V avec chargeur de batterie intégré	1
K11	Kit de débrayage extérieur par câble métallique et loquet à clé	1
SPA2	Kit de débrayage extérieur par câble métallique	1
SPA5	Bras oscillant avec coulissement à roulements et géométrie optimisée pour portes basculantes débordantes	1
SPA6	Bras de raccordement rallongé longueur 585 mm	1
SPA7	Kit deux pattes de fixation supplémentaires	2
SRA1	Pattes de fixation rapide pour montage au plafond	6
TS	Panneau de signalisation	1

CARACTÉRISTIQUES TECHNIQUES

Code	SPIDO600
CARACTÉRISTIQUES ÉLECTRIQUES	
Alimentation (Vca 50/60 Hz)	230
Absorption (A)	1
Puissance (W)	150
PERFORMANCES	
Vitesse maximale (m/s)	0,2
Force maximale (N)	600
Cycle de travail (cycles/jour)	40
DIMENSIONS ET CARACTÉRISTIQUES GÉNÉRALES	
Degré de protection (IP)	40
Temp. de fonctionnement (°C min./max.)	-20 ÷ +55
Dimensions de l'emballage (mm)	192x344x90 h
Poids (Kg)	3,8 kg

LIMITES D'UTILISATION

	Sectionnelles		Basculantes non débordantes (avec SPA5)		Basculantes débordantes (avec SPA5) ou à ressorts (sans SPA5)	
	L	H	L	H	L	H
SR32/16	3,7 m	2,6 m	3,5 m	2,4 m	3,5 m	3 m
SR40*	2,9 m	3,4 m	2,7 m	3,4 m	3 m	3,6 m

En utilisant la course maximale
*Valable également pour SR32/16 + SR08

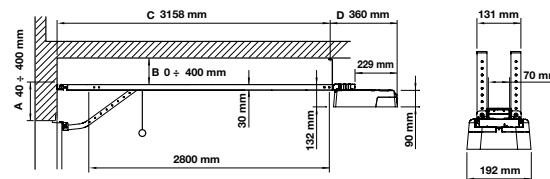
DIMENSIONS

CARACTÉRISTIQUES TECHNIQUES DU RAIL

Code	SR32B/C	SR16B/C	SR08/C	SR40B
Type de rail	1 pièce en acier galvanisé	2 pièces en acier galvanisé	Extension en acier galvanisé	1 pièce en acier galvanisé + extension
Longueur de rail installée (mm)	3200	3200 (1600x2)	800*	3200+800
Course utile (mm)	2800	2800	3500**	3500**
Poids (Kg)	6,5	7	2,6	8,3
Dimensions de l'emballage (mm)	3300x90x45	1690x165x45	818x114x85	3300x90x45

*À utiliser avec rail de 3,2 m pour obtenir une longueur totale de 4 m.

**Référence au rail de 4 m

COMPATIBILITÉ AVEC LES SYSTÈMES DE COMMANDE ET LES ACCESSOIRES
SPIDO

Centrale/Récepteur
• Intégré*
OXIBD / OXILR
Émetteurs
• ERA INTI - 2 canaux, 433,92 MHz, colorés
• ERA ONE / MYGO - 1, 2, 4 ou 9 canaux, 433,92 MHz
ERA ONE BD / MYGOBD / ERA ONE LR
ERA FLOR / DOMi
Photocellule
• EPS - Slim / EPM - Medium / EPL - Large
• EPBS - Slim, BlueBus / EPMB - Medium, BlueBus / EPLB - Large, BlueBus
• EPMOR - Medium, à réflexion
• EPMORB - Medium, BlueBus, à réflexion
• EPMOW - Medium, sans fil, autosynchronisées
• F210 Synchronisées, orientables / FT210 pour bords sensibles
• F210B BlueBus / FT210B pour bords sensibles, BlueBus
Feux clignotants
ELAC
• ELDC
• WLT - Éclairage multifonction à LED

* Récepteur radio non compatible avec les fonctionnalités O-Box du système Opera.

Nice

Spinbus

**Pour portes sectionnelles jusqu'à 12,5 m²
et portes basculantes jusqu'à 11,8 m².**

Version avec rail en 3 segment de 1 m.

Bientôt hors production



Disponible en kit

Rail en acier galvanisé
en trois segments avec
traction par courroie, très
silencieuse



En tournant le
« pétale » qui diffuse
la lumière, on accède
à la centrale BlueBUS
intégrée

BlueBus

BiDi

24 V

Yubii

Solemyo

Opera

Motoréducteur électromécanique irréversible pour usage résidentiel, traction par courroie, moteur 24 Vcc avec encodeur magnétique.

Installation rapide en tout lieu : avec la tête orientable, le débrayage par câble pouvant être positionné en tout point du garage et sans devoir installer des commandes murales.

Économie et respect de l'environnement : avec le raccordement au secteur en mode veille la centrale avec la radio connectée consomme seulement 0,8 W (SPIN30) et 1,2 W (SPIN40) ; raccordée à une batterie ou au kit Solemyo, la consommation en mode veille se réduit à 0,036 W.

Très simple grâce au système BlueBus : permet des raccordements à deux fils seulement entre la centrale de commande et les paires de photocellules.

Sûr : détection d'obstacles et programmation automatique des délais de fonctionnement, surveillance de la consommation du moteur le long de la course, autodiagnostic avec le feu clignotant et éclairage de courtoisie à LED.

Accélération et décélération réglables en début et en fin de chaque manœuvre.

Préparation pour la connexion des bords sensibles de dernière génération 8,2 kOhm.

Lumineux : éclairage de courtoisie à LED intégré qui peut remplacer l'éclairage du garage.

Programmable via application

Avec Pro-View ou BiDi-WiFi & MyNice Pro App, les installations des systèmes Nice Gate&Door deviennent encore plus simples et plus pratiques.



Plus d'informations page → 28

Code	Description	Unités/ palette
SPIN30	Kit pour l'automatisme de portes sectionnelles et portes basculantes, avec centrale intégrée 800 N et technologie bidirectionnelle. Rail en 3 segments de 1 m	14
SPIN40	Kit pour l'automatisme de portes sectionnelles et portes basculantes, avec centrale intégrée 1000 N et technologie bidirectionnelle. Rail en 3 segments de 1 m	14

Le kit SPIN30 contient :

Code	Description	Quantité
SN6031	Motoréducteur avec centrale SNA3	1
OXIBD	Récepteur radio bidirectionnel enfichable, incorporé	1
MYGO4	Émetteur 433,92 MHz, 4 canaux	1
-	Rail en 3 segments de 1 m	1

N.B. Le contenu de l'emballage peut différer : consultez toujours le vendeur.

Le kit SPIN40 contient :

Code	Description	Quantité
SN6041	Motoréducteur avec centrale SNA4	1
OXIBD	Récepteur radio bidirectionnel enfichable, incorporé	1
MYGO4	Émetteur 433,92 MHz, 4 canaux	1
-	Rail en 3 segments de 1 m	1

N.B. Le contenu de l'emballage peut différer : consultez toujours le vendeur.

ACCESSOIRES COMMUNS

Code	Description	Unité Emball.
SNA3	Centrale de recharge pour SPIN30/SN6031	1
SNA4	Centrale de recharge pour SPIN40/SN6041	1
PS124	Batterie 24 V avec chargeur de batterie intégré	1
SPA2	Kit de débrayage extérieur par câble métallique	1
SPA5	Bras oscillant avec coulissement à roulements et géométrie optimisée pour portes basculantes débordantes	1
SPA6	Bras de raccordement rallongé longueur 585 mm	1
SPA7	Kit deux pattes de fixation supplémentaires	2
SNA16	Pattes de fixation rapide pour montage au plafond	10
SYKCE	Kit d'alimentation solaire composé du panneau photovoltaïque SYP et du Boîtier batterie PSY24 avec circuit de contrôle de la recharge	1
TS	Panneau de signalisation	1

Découvrez davantage à la page → 186.

CARACTÉRISTIQUES TECHNIQUES

Code	SPIN30	SPIN40
CARACTÉRISTIQUES ÉLECTRIQUES		
Alimentation (Vca 50/60 Hz)	230	
Absorption (A)	1,3	1,4
Puissance (W)	300	370
PERFORMANCES		
Vitesse (m/s)	0,20	
Force (N)	800	1000
Cycle de travail (cycles/jour)	50	
DIMENSIONS ET CARACTÉRISTIQUES GÉNÉRALES		
Degré de protection (IP)	40	
Temp. de fonctionnement (°C min./max.)	-20 ÷ +55	
Dimensions (mm)	311 x 327 x 105 h	
Poids (Kg)	3,6	4,7

LIMITES D'UTILISATION

	Basculante non débordante		Basculante débordante		Sectionnelle	
	H	L	H	L	H	L
SPIN30	2,2 m	4,2 m	2,8 m	4,2 m	2,4 m	5 m
SPIN40	2,2 m	4,2 m	2,8 m	4,2 m	2,4 m	5,2 m

En utilisant la course maximale.

DIMENSIONS

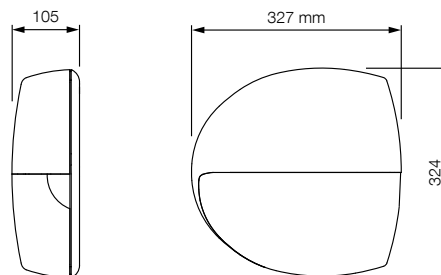

COMPATIBILITÉ AVEC LES SYSTÈMES DE COMMANDE ET LES ACCES- SOIRES

SPIN30	SPIN40
Centrale/Récepteur	
Intégré*	
<ul style="list-style-type: none"> • • OXIBD / OXILR 	
Émetteur	
<ul style="list-style-type: none"> • • ERA INTI - 2 canaux, 433,92 MHz, colorés • • ERA ONE / MYGO - 1, 2, 4 ou 9 canaux, 433,92 MHz • • ERA ONE BD / MYGOBD / ERA ONE LR • • ERA FLOR / DOMi 	
Photocellule	
<ul style="list-style-type: none"> • • EPS - Slim / EPM - Medium / EPL - Large • • EPSB - Slim, BlueBus / EPMB - Medium, BlueBus / EPLB - Large, BlueBus • • EPMOR - Medium, à réflexion • • EPMORB - Medium, BlueBus, à réflexion • • EPMOW - Medium, sans fil autosynchronisées • • F210 - Synchronisées, orientables / FT210 - Pour bords sensibles • • F210B - BlueBus • • FT210B - Pour bords sensibles, BlueBus 	
Clignotant	
ELAC	
<ul style="list-style-type: none"> • • ELDC • • WLT - Éclairage multifonction à LED 	

* Récepteur radio non compatible avec les fonctionnalités O-Box du système Opera.

Nice

Spinbus

Pour portes sectionnelles jusqu'à 17,5 m²
et portes basculantes jusqu'à 14,7 m².

Bientôt hors production



En tournant le « pétale »
qui diffuse la lumière, on
accède à la centrale BlueBUS
intégrée

BlueBus

BiDi

24 V

Yubii

Solemyo

Opera

Motoréducteur électromécanique irréversible
230 Vca pour usage résidentiel, moteur 24 Vcc
avec encodeur magnétique.

À associer aux rails à courroie SNA30 - SNA31
ou aux rails à chaîne SNA30C - SNA31C.

Installation rapide en tout lieu : avec la tête
orientable, le débrayage par câble pouvant
être positionné en tout point du garage et sans
devoir installer des commandes murales.

Économie et respect de l'environnement :
avec le raccordement au secteur en mode veille
la centrale avec la radio connectée consomme
seulement 0,8 W (SN6031) et 1,2 W (SN6041) ;
raccordée à une batterie ou au kit Solemyo,
la consommation en mode veille se réduit à
0,036 W.

Très simple grâce au système BlueBus :
permet des raccordements à deux fils seu-
lement entre la centrale de commande et les
paires de photocellules.

Sûr : détection d'obstacles et programmation
automatique des délais de fonctionnement,
surveillance de la consommation du moteur le
long de la course, autodiagnostic avec le feu
clignotant et éclairage de courtoisie à LED.

Accélération et décélération réglables en début
et en fin de chaque manœuvre.

Préparation pour la connexion des bords sen-
sibles de dernière génération 8,2 kOhm.

Lumineux : éclairage de courtoisie à LED inté-
gré qui peut remplacer l'éclairage du garage.

Programmable via application

Avec Pro-View ou BiDi-WiFi & MyNice
Pro App, les installations des sys-
tèmes Nice Gate&Door deviennent
encore plus simples et plus pratiques.



Plus d'informations page → 28

Code	Description	Unités/ palette
SN6031	Irréversible, 230 Vca, moteur 24 Vcc, centrale intégrée, 800 N	48
SN6041	Irréversible, 230 Vca, moteur 24 Vcc, centrale intégrée, 1000 N	48

Code	Description	Unités/ palette
SNA30	Rail prémonté de 3 m à courroie	1
SNA31	Rallonge de 1 m pour rail SNA30	1
SNA30C	Rail prémonté de 3 m à chaîne	1
SNA31C	Rallonge de 1 m pour rail SNA30C	1

ACCESSOIRES COMMUNS

Code	Description	Unité Emball.
SNA3	Centrale de recharge pour SPIN30/SN6031	1
SNA4	Centrale de recharge pour SPIN40/SN6041	1
PS124	Batterie 24 V avec chargeur de batterie intégré	1
SPA2	Kit de débrayage extérieur par câble métallique	1
SPA5	Bras oscillant avec coulissement à roulements et géométrie optimisée pour portes basculantes débordantes	1
SPA6	Bras de raccordement rallongé longueur 585 mm	1
SPA7	Kit deux pattes de fixation supplémentaires	2
SNA16	Pattes de fixation rapide pour montage au plafond	10
SYKCE	Kit d'alimentation solaire composé du panneau photovoltaïque SYP et du Boîtier batterie PSY24 avec circuit de contrôle de la recharge	1
TS	Panneau de signalisation	1

Découvrez davantage à la page → 186.

CARACTÉRISTIQUES TECHNIQUES

Code	SN6031	SN6041
CARACTÉRISTIQUES ÉLECTRIQUES		
Alimentation (Vca 50/60 Hz)	230	
Absorption (A)	1,3	1,4
Puissance (W)	300	370
PERFORMANCES		
Vitesse (m/s)	0,20	
Force (N)	800	1000
Cycle de travail (cycles/jour)	50	
DIMENSIONS ET CARACTÉRISTIQUES GÉNÉRALES		
Degré de protection (IP)	40	
Temp. de fonctionnement (°C min./max.)	-20 ÷ +55	
Dimensions (mm)	311 x 327 x 105 h	
Poids (Kg)	3,6	4,7

LIMITES D'UTILISATION

	Basculante non débordante		Basculante débordante		Sectionnelle	
	H	L	H	L	H	L
SN6031 avec SNA30	2,2 m	4,2 m	2,8 m	4,2 m	2,4 m	5 m
SN6041 avec SNA30	2,2 m	4,2 m	2,8 m	4,2 m	2,4 m	5,2 m
SN6031 avec SNA30 + SNA31	3,2 m	2,9 m	3,5 m	3,4 m	3,4 m	3,5 m
SN6041 avec SNA30 + SNA31	3,2 m	4,2 m	3,5 m	4,2 m	3,4 m	5,2 m

En utilisant la course maximale.

DIMENSIONS

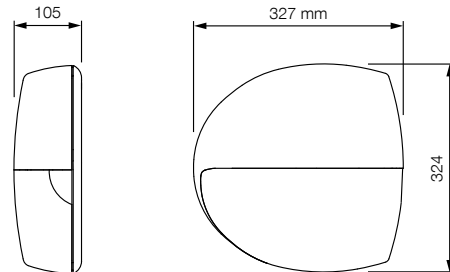

COMPATIBILITÉ AVEC LES SYSTÈMES DE COMMANDE ET LES ACCESSOIRES

SN6031
SN6041

Centrale/Récepteur Intégré*
• • OXIBD / OXILR
Émetteur
• • ERA INTI - 2 canaux, 433,92 MHz, colorés
• • ERA ONE / MYGO - 1, 2, 4 ou 9 canaux, 433,92 MHz
• • ERA ONE BD / MYGOBD / ERA ONE LR
• • ERA FLOR / DOMi
Photocellule
EPS - Slim / EPM - Medium / EPL - Large
• • EPSB - Slim, BlueBus / EPMB - Medium, BlueBus / EPLB - Large, BlueBus
EPMOR - Medium, à réflexion
• • EPMORB - Medium, BlueBus, à réflexion
• • EPMOW - Medium, sans fil autosynchronisées
F210 - Synchronisées, orientables / FT210 - Pour bords sensibles
• • F210B - BlueBus
• • FT210B - Pour bords sensibles, BlueBus
Clignotant
ELAC
• • ELDC
• • WLT - Éclairage multifonction à LED

* Récepteur radio non compatible avec les fonctionnalités O-Box du système Opera.

Nice

Spinbuskit 20/22/23 BD

Pour portes sectionnelles jusqu'à 10,5 m²
et portes basculantes jusqu'à 11,8 m².



Disponible en kit

Bientôt hors production



BlueBus

BiDi

24 V

Yubii

Solemyo

Opera

Trois versions en kit :

- rail en 3 segments de 1 m SPIN20KCE ;
- rail prémonté de 4 m (3+1 m) SPIN22KCE ;
- avec rail prémonté de 3 m SPIN23KCE.

Installation rapide en tout lieu : avec la tête orientable, le débrayage par câble pouvant être positionné en tout point du garage et sans devoir installer des commandes murales.

Économie et respect de l'environnement : avec le raccordement au secteur en mode veille la centrale avec la radio connectée seulement 5,2 W ; raccordée à une batterie ou au kit Solemyo, la consommation en mode veille se réduit à 0,036 W.

Aucune panne de courant : fonctionnement en l'absence de courant avec batteries en option (PS124) pouvant être logées dans le moteur.

Très simple grâce au système BlueBus : permet des raccordements à deux fils seulement entre la centrale de commande et les paires de photocellules.

Sûr : détection d'obstacles et programmation automatique des délais de fonctionnement, surveillance de la consommation du moteur le long de la course, autodiagnostic avec le feu clignotant et éclairage de courtoisie à LED.

Accélération et décélération réglables en début et en fin de chaque manœuvre.

Préparation pour la connexion des bords sensibles de dernière génération 8,2 kOhm.

Éclairage de courtoisie à LED intégré.



Programmable via application

Avec Pro-View o BiDi-WiFi & MyNice Pro App, les installations des systèmes Nice Gate&Door deviennent encore plus simples et plus pratiques.



Plus d'informations page → 28

Code	Description	Unités/ palette
SPIN20BDKCE	Kit pour l'automatisation de portes sectionnelles et portes basculantes, avec technologie bidirectionnelle. Rail en 3 segments de 1 m	14
SPIN22BDKCE	Kit pour l'automatisation de portes sectionnelles et portes basculantes, avec technologie bidirectionnelle. Rail en 1 segment de 3 m + 1 segment de 1 m	15
SPIN23BDKCE	Kit pour l'automatisation de portes sectionnelles et portes basculantes, avec technologie bidirectionnelle. Rail de 3 m	15

Le kit SPIN20BDKCE contient :

Code	Description	Quantité
SN6021	Motoréducteur avec centrale SNA20	1
OXIBD	Récepteur radio bidirectionnel enfichable, incorporé	1
ON2E	Émetteur 433,92 MHz, 2 canaux	1
-	Rail en 3 segments de 1 m	1

N.B. Le contenu de l'emballage peut différer : consultez toujours le vendeur.

Le kit SPIN22BDKCE contient :

Code	Description	Quantité
SN6021	Motoréducteur avec centrale SNA20	1
OXIBD	Récepteur radio bidirectionnel enfichable, incorporé	1
MYGO4	Émetteur 433,92 MHz, 4 canaux	1
SNA6	Rail en 1 segment de 3 m + 1 segment de 1 m	1

N.B. Le contenu de l'emballage peut différer : consultez toujours le vendeur.

Le kit SPIN23BDKCE contient :

Code	Description	Quantité
SN6021	Motoréducteur avec centrale SNA20	1
OXIBD	Récepteur radio bidirectionnel enfichable, incorporé	1
MYGO4	Émetteur 433,92 MHz, 4 canaux	1
SNA30	Rail en 1 segment de 3 m	1

N.B. Le contenu de l'emballage peut différer : consultez toujours le vendeur.

ACCESSOIRES COMMUNS

Code	Description	Unité Emball.
SNA20	Centrale de recharge pour SPIN20KCE, SPIN22KCE et SPIN23KCE	1
PS124	Batterie 24 V avec chargeur de batterie intégré	1
SPA2	Kit de débrayage extérieur par câble métallique	1
SPA5	Bras oscillant avec coulissement à roulements et géométrie optimisée pour portes basculantes débordantes	1
SPA6	Bras de raccordement rallongé longueur 585 mm	1
SPA7	Kit deux pattes de fixation supplémentaires	2
SNA16	Patte de fixation rapide pour montage au plafond	10
SYKCE	Kit d'alimentation solaire composé du panneau photovoltaïque SYP et du Boîtier batterie PSY24 avec circuit de contrôle de la recharge	1
TS	Panneau de signalisation	1

Découvrez davantage à la page → 186.

CARACTÉRISTIQUES TECHNIQUES

Code	SN6021
CARACTÉRISTIQUES ÉLECTRIQUES	
Alimentation (Vca 50/60 Hz)	230
Absorption (A)	0,8
Puissance (W)	270
PERFORMANCES	
Vitesse (m/s)	0,20
Force (N)	650
Cycle de travail (cycles/jour)	50
DIMENSIONS ET CARACTÉRISTIQUES GÉNÉRALES	
Degré de protection (IP)	40
Temp. de fonctionnement (°C min./max.)	-20 ÷ +55
Dimensions (mm)	311 x 327 x 105 h
Poids (Kg)	3,6

LIMITES D'UTILISATION

	Basculante non débordante		Basculante débordante		Sectionnelle	
	H	L	H	L	H	L
SPIN20KCE	2,2 m	4,2 m	2,8 m	4,2 m	2,4 m	4,4 m
SPIN22KCE	3,2 m	2,9 m	3,5 m	3,4 m	3,4 m	3,1 m
SPIN23KCE	2,2 m	4,2 m	2,8 m	4,2 m	2,4 m	4,4 m

En utilisant la course maximale.

DIMENSIONS

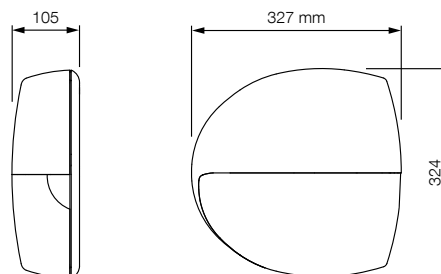

COMPATIBILITÉ AVEC LES SYSTÈMES DE COMMANDE ET LES ACCES- SOIRES

SN6021
Centrale/Récepteur
Intégré*
<ul style="list-style-type: none"> • OXIBD / OXILR
Émetteur
<ul style="list-style-type: none"> • ERA INTI - 2 canaux, 433,92 MHz, colorés • ERA ONE / MYGO - 1, 2, 4 ou 9 canaux, 433,92 MHz • ERA ONE BD / MYGOBD / ERA ONE LR • ERA FLOR / DOMI
Photocellule
<ul style="list-style-type: none"> • EPS - Slim / EPM - Medium / EPL - Large • EPSB - Slim, BlueBus / EPMB - Medium, BlueBus / EPLB - Large, BlueBus • EPMOR - Medium, à réflexion • EPMORB - Medium, BlueBus, à réflexion • EPMOW - Medium, sans fil autosynchronisées • F210 - Synchronisées, orientables / FT210 - Pour bords sensibles • F210B - BlueBus • FT210B - Pour bords sensibles, BlueBus
Clignotant
<ul style="list-style-type: none"> • ELAC • ELDC • WLT - Éclairage multifonction à LED

* Récepteur radio non compatible avec les fonctionnalités O-Box du système Opera.

Nice

Spykit 650/800 BD

Pour portes sectionnelles jusqu'à 10,5 m² (SPY650) et 12,5 m² (SPY800) et pour portes basculantes, débordantes et non, jusqu'à 11,5 m² (SPY650) et 14 m² (SPY800).



Disponible en kit



BiDi

Yubii

Solemyo

Opera



Programmable via application

Avec Pro-View o Bidi-WiFi & MyNice Pro App, les installations des systèmes Nice Gate&Door deviennent encore plus simples et plus pratiques.



Plus d'informations page → 28

Motoréducteur électromécanique irréversible 24 Vcc pour usage résidentiel, traction avec crémaillère sur le rail.

À associer aux rails SPYRAIL321, SPYRAIL162 et SPYRAIL081.

Fonctionnel et au design élégant : le moteur est le seul élément qui se déplace sur le rail, aucune chaîne ou autres éléments bruyants. Idéale pour tous les contextes architecturaux.

Maniable : centrale de commande séparée, pour une programmation et un entretien plus pratiques et avantageux. Éclairage de courtoisie à LED intégré. Trois pratiques touches pour commander l'automatisme.

Rapide à installer. Nouvelle solution permettant de gagner du temps : le groupe d'alimentation du moteur s'installe facilement des deux côtés du rail, en quelques étapes simples. Les fins de course peuvent être facilement positionnés le long du rail sans qu'il soit nécessaire d'intervenir sur le plafond. Pas de chaînes ni autres éléments bruyants à installer.

Simple à installer avec le système Blue-Bus : seuls deux câbles sont nécessaires pour la connexion entre la centrale de commande, les paires de photocellules et les autres accessoires équipés de la technologie BlueBus.

Facile à programmer : procédure de Quick Setup pour une programmation de base rapide et intuitive. Programmation avancée facilitée avec Pro-View.

Système de déverrouillage ON/OFF : tirer une fois sur la poignée de déverrouillage pour déverrouiller le moteur ; tirer une deuxième fois pour verrouiller à nouveau le moteur sur n'importe quelle position le long du rail.

Fonctionnement avantageux et respectueux de l'environnement : lorsqu'elle est connectée au réseau électrique en mode veille, la centrale de commande consomme 0,5 W.

Sûr : détection d'obstacles, surveillance de l'absorption du moteur le long de la course, autodiagnostic avec voyant clignotant et éclairage de courtoisie.

Accélération et décélération réglables au début et à la fin de chaque manœuvre.

Prévu pour le raccordement des bords sensibles résistifs de dernière génération 8,2 kOhm.

Logistique optimisée : pour faciliter le transport et la gestion, les rails sont disponibles en différents formats : une section unique de 3,2 m, 2 rails de 1,6 m chacun et une rallonge de 0,8 m.

Code	Description	Unités/ palette
SPY650BDKCE	Kit pour l'automatisme de portes sectionnelles et portes basculantes, 650 N, avec centrale de commande SPYBOXB, récepteur OXIBD avec connecteur inclus et 1 émetteur MYGO4, avec technologie bidirectionnelle. Rails non inclus	48
SPY800BDKCE	Kit pour l'automatisme de portes sectionnelles et portes basculantes, 800 N, avec centrale de commande SPYBOXB, récepteur OXIBD avec connecteur inclus et 1 émetteur MYGO4, avec technologie bidirectionnelle. Rails non inclus	48

Le kit SPY650BDKCE contient :

Code	Description	Quantité
SPY650	Motoréducteur 650 N	1
SPYBOXBHS	Centrale de commande avec éclairage de courtoisie à LED	1
OXIBD	Récepteur radio enfichable bidirectionnel	1
MYGO4	Émetteur 433,92 MHz, 4 canaux	1

N.B. Le contenu de l'emballage peut différer : consultez toujours le vendeur.

Le kit SPY800BDKCE contient :

Code	Description	Quantité
SPY800	Motoréducteur 800 N	1
SPYBOXBHS	Centrale de commande avec éclairage de courtoisie à LED	1
OXIBD	Récepteur radio enfichable bidirectionnel	1
MYGO4	Émetteur 433,92 MHz, 4 canaux	1

N.B. Le contenu de l'emballage peut différer : consultez toujours le vendeur.

ACCESSOIRES COMMUNS

Code	Description	Unité Emball.
SPYLIGHT	Module accessoire éclairage à LED pour Spyrail (max 2 par Spyrail)	1
PS324	Batterie 24 V avec chargeur de batterie intégré. Accessoire TNA9 nécessaire pour la fixation murale	1
TNA9	Câble de raccordement supplémentaire et supports pour la fixation murale de la batterie PS324	1
SPA5	Bras oscillant avec coulissement à roulements et géométrie optimisée pour portes basculantes débordantes	1
SPA11	Kit patte supplémentaire de fixation au plafond pour Spyrail	1
SPA6	Bras de raccordement rallongé longueur 585 mm	1
K11	Kit de débrayage extérieur par câble métallique et loquet à clé	1
SPA2	Kit de débrayage extérieur par câble métallique	1
SYKCE	Kit d'alimentation solaire composé du panneau photovoltaïque SYP et du Boîtier batterie PSY24 avec circuit de contrôle de la recharge	1
TS	Panneau de signalisation	1

Découvrez davantage à la page → 186.

SPÉCIFICATIONS TECHNIQUES

Code	SPY650BDKCE	SPY800BDKCE
SPÉCIFICATIONS ÉLECTRIQUES		
Alimentation (Vca 50/60 Hz)	230 ± 10%	
Absorption (A)	1,4	1,6
Puissance maximale (W)	250	300
Puissance en veille (W)	0,5	0,5
PERFORMANCES		
Vitesse maximale (m/s)	0,15	0,14
Force maximale (N)	650	800
Force nominale (N)	200	250
Cycle de travail (cycles/heure)	30	30
Cycle de travail (cycles/jour)	300	300
DIMENSIONS ET CARACTÉRISTIQUES GÉNÉRALES		
Degré de protection (IP)	IP40	
Température de service (°C Min/Max)	-20 ÷ +55	
Dimensions de l'emballage (mm)	380x380x125	
Poids (Kg)	3,2	3,4

LIMITES D'UTILISATION

	Basculante non débordante (avec SPA5)		Basculante débordante (avec SPA5) ou à ressorts (sans SPA5)		Sectionnelle	
	H	W	H	W	H	W
SPY650BDKCE avec rail de 3,2 m	2,3 m	4 m	2,8 m	4 m	2,5 m	4,2 m
SPY650BDKCE avec rail de 4 m	3,1 m	3 m	3,5 m	3,3 m	3,3 m	3,2 m
SPY800BDKCE avec rail de 3,2 m	2,3 m	5 m	2,8 m	5 m	2,5 m	5 m
SPY800BDKCE avec rail de 4 m	3,1 m	3,7 m	3,5 m	4 m	3,3 m	3,8 m

En utilisant la course maximale.

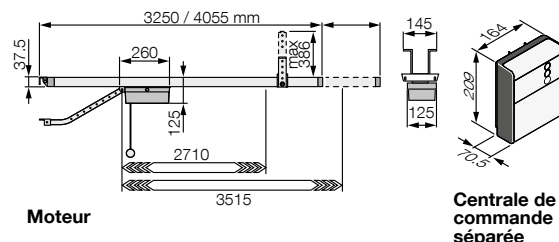
DIMENSIONS

CARACTÉRISTIQUES TECHNIQUES DES RAILS

Code	Description	Unités/ palette
SPYRAIL321	1 rail de 3,2 m complet	48
SPYRAIL162	2 rails de 1,6 m avec accessoires de montage	48
SPYRAIL081	Rallonge de 0,8 m avec accessoires de montage (à ajouter aux autres rails pour arriver à 4 m)	48

Code	SPYRAIL321	SPYRAIL162	SPYRAIL081*
Type	3,2 m (profil unique)	3,2 m (2 segments de 1,6 m)	0,8 m (rallonge pour arriver à 4 m)
Longueur du rail monté (mm)	3270		4075
Course utile (mm)	2710		3515
Poids (Kg)	7,5	8,35	3,3
Dimensions de l'emballage (mm)	3230x110x50	1760x110x50	960x110x50
Dimensions de l'emballage des accessoires (mm)	400x400x90		

* À utiliser en combinaison avec les rails SPYRAIL321 et SPYRAIL162.

SYSTÈMES DE COMMANDE ET ACCESSOIRES

 SPYBOX
SPYBOXB

Centrale de commande/Récepteur
<ul style="list-style-type: none"> • Intégré* • OXIBD / OXILR
Émetteur
<ul style="list-style-type: none"> • ERA INTI - 1 ou 2 canaux, 433,92 MHz, coloré • ERA ONE** / MYGO4 - 1, 2, 4 ou 9 canaux, 433,92 MHz • ERA ONE BD** / MYGOBD / ERA ONE LR** • ERA FLOR / DOMI
Photocellule
<ul style="list-style-type: none"> • EPS - Slim / EPM - Medium / EPL - Large • EPSB - Slim, BlueBUS / EPMB - Medium, BlueBUS / EPLB - Large, BlueBUS • EPMOR - Medium, à réflexion • EPMORB - Medium, BlueBUS, à réflexion • EPMOW - Medium, sans fil autosynchronisées • F210 - Synchronisées, orientables / FT210 - Pour bords sensibles • F210B - BlueBUS • FT210B - Pour bords sensibles, BlueBUS
Clignotant
ELAC
<ul style="list-style-type: none"> • ELDC • WLT - Éclairage multifonction à LED

* Récepteur radio non compatible avec les fonctionnalités O-Box du système Opera.

** Les télécommandes ERA ONE, lorsque utilisées avec SPYBOX, fonctionnent comme le modèle ERA FLOR

Nice

Spykit 550

Pour portes sectionnelles jusqu'à 9 m² et basculantes (débordantes ou non) jusqu'à 10,5 m².



Disponible en kit



Motoréducteur électromécanique irréversible 24 Vcc pour usage résidentiel, traction avec crémaillère sur le rail.

À associer aux rails SPYRAIL321, SPYRAIL162 et SPYRAIL081.

Fonctionnel et au design élégant : le moteur est le seul élément qui se déplace sur le rail, aucune chaîne ou autres éléments bruyants. Idéale pour tous les contextes architecturaux.

Maniable : centrale de commande séparée, pour une programmation et un entretien plus pratiques et avantageux. Éclairage de courtoisie à LED intégré. Trois pratiques touches pour commander l'automatisme.

Rapide à installer. Nouvelle solution permettant de gagner du temps : le groupe d'alimentation du moteur s'installe facilement des deux côtés du rail, en quelques étapes simples. Les fins de course peuvent être facilement positionnés le long du rail sans qu'il soit nécessaire d'intervenir sur le plafond. Pas de chaînes ni autres éléments bruyants à installer.

Facile à programmer : procédure de Quick Setup pour une programmation de base rapide et intuitive. Programmation avancée facilitée avec Pro-View.

Système de déverrouillage ON/OFF : tirer une fois sur la poignée de déverrouillage pour déverrouiller le moteur ; tirer une deuxième fois pour verrouiller à nouveau le moteur sur n'importe quelle position le long du rail.

Fonctionnement avantageux et respectueux de l'environnement : lorsqu'elle est connectée au réseau électrique en mode veille, la centrale de commande consomme 1,5 W.

Sûr : détection d'obstacles, surveillance de l'absorption du moteur le long de la course, autodiagnostic avec voyant clignotant et éclairage de courtoisie.

Accélération et décélération réglables au début et à la fin de chaque manœuvre.

Prévu pour le raccordement des bords sensibles résistifs de dernière génération 8,2 kOhm.

Logistique optimisée : pour faciliter le transport et la gestion, les rails sont disponibles en différents formats : une section unique de 3,2 m, 2 rails de 1,6 m chacun et une rallonge de 0,8 m.



Programmable via application

Avec Pro-View ou Bidi-WiFi & MyNice Pro App, les installations des systèmes Nice Gate&Door deviennent encore plus simples et plus pratiques.



Plus d'informations page → 28

24 V

Opera

Code	Description	Unités/ palette
SPY550KCE	Kit pour l'automatisme de portes sectionnelles et portes basculantes, 550 N, avec centrale de commande SPYBOXB et 1 émetteur FLO2RE. Rails non inclus	48



Le kit contient :

Code	Description	Quantité
SPY550	Motoréducteur 550 N	1
SPYBOX	Centrale de commande avec éclairage de courtoisie à LED et récepteur intégrés	1
INTI2	Émetteur 433,92 MHz, 2 canaux	1

N.B. Le contenu de l'emballage peut différer : consultez toujours le vendeur.

ACCESSOIRES COMMUNS

Code	Description	Unité Emball.
SPYLIGHT	Module accessoire éclairage à LED pour Spyrail (max 2 par Spyrail)	1
SPA5	Bras oscillant avec coulissement à roulements et géométrie optimisée pour portes basculantes débordantes	1
SPA6	Bras de raccordement rallongé longueur 585 mm	1
KI1	Kit de débrayage extérieur par câble métallique et loquet à clé	1
SPA2	Kit de débrayage extérieur par câble métallique	1
TS	Panneau de signalisation	1

Découvrez davantage à la page → 186.

SPÉCIFICATIONS TECHNIQUES

Code	SPY550KCE
------	------------------

SPÉCIFICATIONS ÉLECTRIQUES

Alimentation (Vca 50/60 Hz)	230 ± 10%
Absorption (A)	1,2
Puissance maximale (W)	200
Puissance en veille (W)	1,5

PERFORMANCES

Vitesse maximale (m/s)	0,15
Force maximale (N)	550
Force nominale (N)	180
Cycle de travail (cycles/heure)	20
Cycle de travail (cycles/jour)	200

DIMENSIONS ET CARACTÉRISTIQUES GÉNÉRALES

Degré de protection (IP)	IP40
Température de service (°C Min/Max)	-20 ÷ +55
Dimensions de l'emballage (mm)	380x380x125
Poids (Kg)	3,2

LIMITES D'UTILISATION

	Basculante non débordante (avec SPA5)		Basculante débordante (avec SPA5) ou à ressorts (sans SPA5)		Sectionnelle	
	H	W	H	W	H	W
SPY550KCE avec rail de 3,2 m	2,3 m	3,5 m	2,8 m	3,5 m	2,5 m	3,6 m
SPY550KCE avec rail de 4 m	3,1 m	2,6 m	3,5 m	2,9 m	3,3 m	2,8 m

En utilisant la course maximale.

DIMENSIONS

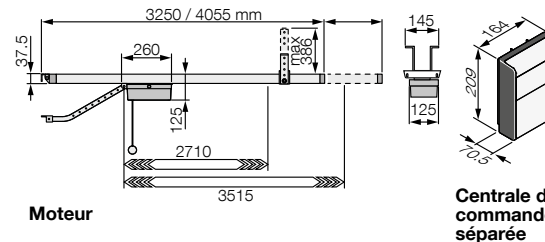

CARACTÉRISTIQUES TECHNIQUES DES RAILS

Code	Description	Unités/ palette
SPYRAIL321	1 rail de 3,2 m complet	48
SPYRAIL162	2 rails de 1,6 m avec accessoires de montage	48
SPYRAIL081	Rallonge de 0,8 m avec accessoires de montage (à ajouter aux autres rails pour arriver à 4 m)	48

Code	SPYRAIL321	SPYRAIL162	SPYRAIL081*
Type	3,2 m (profil unique)	3,2 m (2 segments de 1,6 m)	0,8 m (rallonge pour arriver à 4 m)
Longueur du rail monté (mm)	3270		4075
Course utile (mm)	2710		3515
Poids (Kg)	7,5	8,35	3,3
Dimensions de l'emballage (mm)	3230x110x50	1760x110x50	960x110x50
Dimensions de l'emballage des accessoires (mm)	400x400x90		

* À utiliser en combinaison avec les rails SPYRAIL321 et SPYRAIL162.

SYSTÈMES DE COMMANDE ET ACCESSOIRES

**SPYBOX
SPYBOXB**

Centrale de commande/Récepteur
• • Intégré*
• • OXIBD / OXILR
Émetteur
• • ERA INTI - 1 ou 2 canaux, 433,92 MHz, coloré
• • ERA ONE** / MYGO - 1, 2, 4 ou 9 canaux, 433,92 MHz
• • ERA ONE BD** / MYGOBD / ERA ONE LR**
• • ERA FLOR / DOMi
Photocellule
• • EPS - Slim / EPM - Medium / EPL - Large
• • EPSB - Slim, BlueBUS / EPMB - Medium, BlueBUS / EPLB - Large, BlueBUS
• • EPMOR - Medium, à réflexion
• • EPMORB - Medium, BlueBUS, à réflexion
• • EPMOW - Medium, sans fil autosynchronisées
• • F210 - Synchronisées, orientables / FT210 - Pour bords sensibles
• • F210B - BlueBUS
• • FT210B - Pour bords sensibles, BlueBUS
Clignotant
ELAC
• • ELDC
• • WLT - Éclairage multifonction à LED

* Récepteur radio non compatible avec les fonctionnalités O-Box du système Opera.

** Les télécommandes ERA ONE, lorsque utilisées avec SPYBOX, fonctionnent comme le modèle ERA FLOR

Ten

Pour portes basculantes débordantes ou non jusqu'à 9 m² et 2,6 m de hauteur (jusqu'à 16 m² et 2,6 m de hauteur avec l'utilisation de 2 moteurs).

Indice de protection
IP44



BlueBus

BiDi

24 V

Yubii

Solemyo

Opera

Motoréducteur électromécanique 24 Vcc.

Trois versions, standard et renforcées :

- avec centrale intégrée, régulateur de force et encodeur absolu (TN2010L) ;
- avec centrale et récepteur incorporés et fin de course électromécanique (TN2030L) ;
- sans centrale (TN2020L).

Fiable et précis : mémorisation des positions de fin de course en ouverture et en fermeture ; départ progressif et ralentissement en ouverture et fermeture.

Sûr : détection d'obstacles et surveillance de la consommation du moteur le long de la course, autodiagnostic avec le feu clignotant et éclairage de courtoisie à LED.

Pré-équipé pour le raccordement de bords sensibles optiques et résistifs 8,2 kOhm de dernière génération.

Fonctionnel : possibilité d'associer un deuxième moteur sans centrale TN2020L, pour automatiser des portes jusqu'à 16 m².

Modèle TN2030L avec récepteur radio intégré, compatible également avec les systèmes Nice Flo et Smilo.

Modèle TN2010L avec technologie BlueBUS, pré-équipé pour les systèmes Solemyo et Opera, compatible avec le système Yubii et le récepteur bidirectionnel.

Évolué : l'encodeur absolu garantit une précision millimétrique sans nécessiter de fin de course, fiabilité, maintien dans le temps des valeurs configurées.

Simple : grâce à la technologie BlueBUS qui permet des raccordements à deux fils entre la centrale et les photocellules.

Économie d'énergie : quand le système n'est pas utilisé, il passe en veille.

Pratique : centrale de commande intégrée et batteries tampon PS324 (en option) pouvant être raccordées par connecteur enfichable pratique à détrompeur.

Pré-équipé pour les récepteurs Nice enfichables SMXI et OXI (options).

Programmable via application

Avec Pro-View ou BiDi-WiFi & MyNice Pro App, les installations des systèmes Nice Gate&Door deviennent encore plus simples et plus pratiques.



Plus d'informations page → 28

Code	Description	Unités/ palette
TN2010L	Irréversible, 24 Vcc, avec centrale intégrée, éclairage de courtoisie à LED, encodeur absolu et technologie BlueBUS, pré-équipé pour Opera et Solemyo	15
TN2030L	Irréversible, 24 Vcc, avec centrale et récepteur incorporés, éclairage de courtoisie à LED et fin de course électromécanique	15
TN2020L	Irréversible, 24 Vcc, avec éclairage de courtoisie à LED, sans centrale intégrée	15

ACCESSOIRES COMMUNS

Code	Description	Unité Emball.
TNA1	Centrale de recharge pour TN2030L et TNLKCE	1
TNA2	Centrale de recharge pour TN2010L	1
PS324	Batterie 24 V avec chargeur de batterie intégré. Uniquement pour TN2010L	1
TNA9	Câble de raccordement supplémentaire et supports pour la fixation murale de la batterie PS324	1
OTA2	Patte de support moteur d'une longueur de 1250 mm	1
OTA3	Patte de support moteur d'une longueur de 2000 mm	1
OTA9	Patte de support moteur d'une longueur de 520 mm	1
TNA5	Paire de bras droits télescopiques standard	1
TNA6	Paire de bras courbes télescopiques standard	1
TNA8	Paire d'arbres de transmission 20x20 mm, 200 mm de longueur	1
TNA4	Paire d'arbres de transmission 20x20 mm, 1500 mm de longueur	1
TNA38	Dispositif de renvoi pour 1 paire d'arbres de transmission	1
OTA11	Kit de débrayage extérieur par câble métallique	1
OTA12	Kit de débrayage extérieur par loquet à clé (non utilisable avec les moteurs installés latéralement)	1
SYKCE	Kit d'alimentation solaire composé du panneau photovoltaïque SYP et du Boîtier batterie PSY24 avec circuit de contrôle de la recharge	1
TS	Panneau de signalisation	1

Découvrez davantage à la page → 186.

CARACTÉRISTIQUES TECHNIQUES

Code	TN2010L	TN2010L+TN2020L	TN2030L	TN2030L+TN2020L
CARACTÉRISTIQUES ÉLECTRIQUES				
Alimentation (Vca 50/60 Hz)	230			
Absorption (A)	1	1,4	1	1,4
Puissance (W)	240	350	220	330
PERFORMANCES				
Vitesse (m/s)	1,7		1,4	
Couple (Nm)	350	500	420	700
Cycle de travail (cycles/heure)	15	25	20	10
DIMENSIONS ET CARACTÉRISTIQUES GÉNÉRALES				
Degré de protection (IP)	44			
Temp. de fonctionnement (°C min./max.)	-20 ÷ +50			
Dimensions (mm)	150 x 158 x 512 h			
Poids (Kg)	10	17,2*	9,5	16,7*

* 7,2 pour TN2020L.

DIMENSIONS

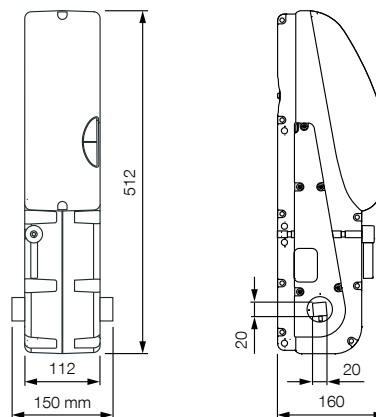

COMPATIBILITÉ AVEC LES SYSTÈMES DE COMMANDE ET LES ACCESSOIRES

TN2010L
TN2030L

Centrale/Récepteur

- Intégré*
- OXIBD / OXILR

Émetteur

- ERA INTI - 2 canaux, 433,92 MHz, colorés
- ERA ONE / MYGO - 1, 2, 4 ou 9 canaux, 433,92 MHz
- ERA ONE BD / MYGOBD / ERA ONE LR
- ERA FLOR / DOMi

Photocellule

- EPS - Slim / EPM - Medium / EPL - Large
- EPSB - Slim, BlueBus / EPMB - Medium, BlueBus / EPLB - Large, BlueBus
- EPMOR - Medium, à réflexion
- EPMORB - Medium, BlueBus, à réflexion
- EPMOW - Medium, sans fil autosynchronisées
- F210 - Synchronisées, orientables / FT210 - Pour bords sensibles
- F210B - BlueBus
- FT210B - Pour bords sensibles, BlueBus

Clignotant

ELAC

- ELDC
- WLT - Éclairage multifonction à LED

* Récepteur radio non compatible avec les fonctionnalités O-Box du système Opera.

Nice

Tenkit

Pour portes basculantes débordantes ou non jusqu'à 9 m² et 2,6 m de hauteur.



Disponible en kit



24 V

Opera

Motoréducteur électromécanique irréversible, 24 Vcc.

Fonctionnel : entrée pour photocellules standard et possibilité de raccordement phototest en auto-apprentissage durant l'installation.

Programmation simplifiée via

Pro-View : grâce à la compatibilité avec le système Opera, il est possible de gérer, programmer et contrôler le système d'automatisation également à distance, de manière simple et sûre, avec un gain de temps considérable.

Commodité : carte radio incorporée compatible également avec les systèmes Nice Flo et Smilo : possibilité d'ajouter jusqu'à 100 émetteurs. Programmation par touches et recherche automatique des cotes.

Réglages : 3 niveaux de force, 2 vitesses, 3 niveaux de temps de pause, 3 modes pas à pas.

Sécurité maximale : pré-équipé pour la connexion des bords sensibles de dernière génération 8,2 kOhm.

Détection d'obstacles et programmation automatique des délais de fonctionnement, surveillance de la consommation du moteur le long de la course, autodiagnostic avec le feu clignotant et éclairage de courtoisie à LED.

Accélération et décélération en début et en fin de chaque manœuvre.



Programmable via application

Avec Pro-View ou Bidi-WiFi & MyNice Pro App, les installations des systèmes Nice Gate&Door deviennent encore plus simples et plus pratiques.



Plus d'informations page → 28

Code	Description	Unités/ palette
TNLKCE	Irréversible, 24 Vcc, avec centrale et récepteur incorporés, éclairage de courtoisie à LED et fin de course électromécanique	15

Le kit TNLKCE contient :

Code	Description	Quantité
TNLKCE	Motoréducteur avec centrale et récepteur incorporés, équipé de 1 paire de bras télescopiques TNA5 et des dispositifs de renvoi TNA38 correspondants	1
INTI2	Émetteur 433,92 MHz à 2 canaux	1
TS	Panneau de signalisation	1

N.B. Le contenu de l'emballage peut différer : consultez toujours le vendeur.

ACCESSOIRES COMMUNS

Code	Description	Unité Emball.
TNA1	Centrale de recharge pour TN2030L et TNLKCE	1
OTA2	Patte de support moteur d'une longueur de 1250 mm	1
OTA3	Patte de support moteur d'une longueur de 2000 mm	1
OTA9	Patte de support moteur d'une longueur de 520 mm	1
OTA11	Kit de débrayage extérieur par câble métallique	1
OTA12	Kit de débrayage extérieur par loquet à clé (non utilisable avec les moteurs installés latéralement)	1
TNA5	Paire de bras droits télescopiques standard	1
TNA6	Paire de bras courbes télescopiques standard	1
TNA8	Paire d'arbres de transmission 20x20 mm, 200 mm de longueur	1
TNA4	Paire d'arbres de transmission 20x20 mm, 1500 mm de longueur	1
TNA38	Dispositif de renvoi pour 1 paire d'arbres de transmission	1
TS	Panneau de signalisation	1

Découvrez davantage à la page → 186.

CARACTÉRISTIQUES TECHNIQUES

Code	TNLKCE
CARACTÉRISTIQUES ÉLECTRIQUES	
Alimentation (Vca 50/60 Hz)	230
Absorption (A)	0,9
Puissance (W)	200
PERFORMANCES	
Vitesse (m/s)	1,7
Couple (Nm)	280
Cycle de travail (cycles/heure)	20
DIMENSIONS ET CARACTÉRISTIQUES GÉNÉRALES	
Degré de protection (IP)	44
Temp. de fonctionnement (°C min./max.)	-20 ÷ +55
Dimensions (mm)	150 x 158 x 512 h
Poids (Kg)	15,5

* 7,2 pour TN2020L.

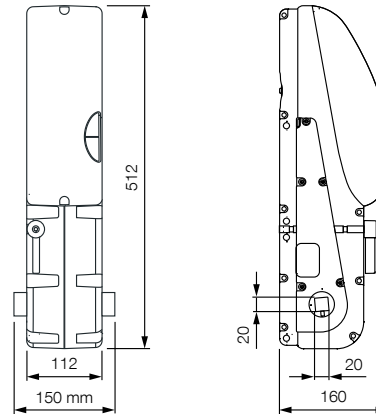
DIMENSIONS

COMPATIBILITÉ AVEC LES SYSTÈMES DE COMMANDE ET LES ACCESSOIRES

TN2030L

Centrale/Récepteur

- **Intégré***

OXIBD / OXILR
Émetteur

- **ERA INTI** - 2 canaux, 433,92 MHz, colorés
- **ERA ONE / MYGO** - 1, 2, 4 ou 9 canaux, 433,92 MHz
- **ERA ONE BD / MYGOBD / ERA ONE LR**

- **ERA FLOR / DOMi**

Photocellule

- **EPS** - Slim / **EPM** - Medium / **EPL** - Large
- **EPSB** - Slim, BlueBus / **EPMB** - Medium, BlueBus / **EPLB** - Large, BlueBus
- **EPMOR** - Medium, à réflexion
- **EPMORB** - Medium, BlueBus, à réflexion
- **EPMOW** - Medium, sans fil autosynchronisées
- **F210** - Synchronisées, orientables / **FT210** - Pour bords sensibles

F210B - BlueBus

FT210B - Pour bords sensibles, BlueBus

Clignotant
ELAC

- **ELDC**
- **WLT** - Éclairage multifonction à LED

* Récepteur radio non compatible avec les fonctionnalités O-Box du système Opera.

Nice

Soon

Pour portes sectionnelles jusqu'à 20 m².

Pour portes sectionnelles équilibrées dotées de système parachute (dispositif de sécurité en cas de rupture des ressorts d'équilibrage).

Paupière de protection avec éclairage de courtoisie à LED : sans démonter le carter, il est possible de connecter, programmer ou modifier les fonctions de la centrale



Système de débrayage par câble d'une longueur de 4 m

Motoréducteur électromécanique 24 Vcc, avec encodeur absolu.

Polyvalent : idéal dans les contextes résidentiels avec portes de garage de grandes dimensions, dans les contextes à usagers multiples également à utilisation intensive, et industriels avec de petites portes sectionnelles. Par exemple, points de chargement 3x3 m.

Tout en un : centrale de commande intégrée. Aucun rail, aucune crémaillère.

Installation facile : directement sur l'arbre de la porte sectionnelle ; encombrement très réduits surtout en largeur pour faciliter le montage dans n'importe quelle position.

Très simple grâce au système BlueBus : raccordements à deux fils entre la centrale de commande et les paires de photocellules.

Pratique : centrale de commande et batteries tampon PS124 (en option) logées à l'intérieur et pouvant être branchées à l'aide d'un connecteur pratique enfichable à détrompeur.

Économie d'énergie : quand le système n'est pas utilisé, il passe en veille.

Fiable et précis : mémorisation des positions de fin de course en ouverture et en fermeture ; départ progressif et ralentissement en ouverture et en fermeture ; la technologie à encodeur absolu garantit la précision sans nécessiter de fin de course, fiabilité, maintien dans les temps des valeurs configurées.

Sûr : détection d'obstacles et surveillance de la consommation du moteur le long de la course, autodiagnostic avec le feu clignotant et éclairage de courtoisie à LED.

Pré-équipé pour le raccordement de bords sensibles optiques et résistifs 8,2 kOhm de dernière génération.

Entretien simple : bornes et récepteurs extractibles.

Facile à certifier : passe les essais d'impact sans accessoires supplémentaires.

BlueBus

BiDi

24 V

Yubii

Solemyo

Opera



Programmable via application

Avec Pro-View o Bidi-WiFi & MyNice Pro App, les installations des systèmes Nice Gate&Door deviennent encore plus simples et plus pratiques.



Plus d'informations page → 28

Code	Description	Unités/ palette
SO2000	Irréversible, 24 Vcc, avec encodeur absolu pour portes jusqu'à 5 m de hauteur	20

ACCESSOIRES COMMUNS

Code	Description	Unité Emball.
SPSOA2	Centrale de recharge pour SO2000	1
PS124	Batterie 24 V avec chargeur de batterie intégré	1
CRA9	Adaptateur pour arbres de diamètre 31,75 (1,1/4") - 35 - 40 mm	1
SYKCE	Kit d'alimentation solaire composé du panneau photovoltaïque SYP et du Boîtier batterie PSY24 avec circuit de contrôle de la recharge	1
TS	Panneau de signalisation	1

Découvrez davantage à la page → 186.

CARACTÉRISTIQUES TECHNIQUES

Code	SO2000
------	---------------

CARACTÉRISTIQUES ÉLECTRIQUES

Alimentation (Vca 50/60 Hz)	230
Absorption (A)	1,6
Puissance (W)	350

PERFORMANCES

Vitesse (m/s)	30
Couple (Nm)	50
Cycle de travail (cycles/heure)	15

DIMENSIONS ET CARACTÉRISTIQUES GÉNÉRALES

Degré de protection (IP)	44
Temp. de fonctionnement (°C min./max.)	-20 ÷ +50
Dimensions (mm)	115 x 300 x 375 h
Poids (Kg)	10,5

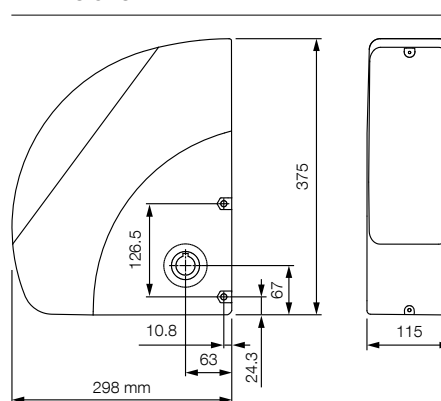
DIMENSIONS

COMPATIBILITÉ AVEC LES SYSTÈMES DE COMMANDE ET LES ACCESSOIRES
SO2000
Centrale/Récepteur
Intégré*
• OXIBD / OXILR
Émetteur

- ERA INTI - 2 canaux, 433,92 MHz, colorés
- ERA ONE / MYGO - 1, 2, 4 ou 9 canaux, 433,92 MHz
- ERA ONE BD / MYGOBD / ERA ONE LR
- ERA FLOR / DOMI

Photocellule
EPS - Slim / **EPM** - Medium / **EPL** - Large

- **EPSB** - Slim, BlueBus / **EPMB** - Medium, BlueBus / **EPLB** - Large, BlueBus
- EPMOR** - Medium, à réflexion
- **EPMORB** - Medium, BlueBus, à réflexion
- **EPMOW** - Medium, sans fil autosynchronisées

F210 - Synchronisées, orientables / **FT210** - Pour bords sensibles

- **F210B** - BlueBus
- **FT210B** - Pour bords sensibles, BlueBus

Clignotant
ELAC

- **ELDC**
- **WLT** - Éclairage multifonction à LED

* Récepteur radio non compatible avec les fonctionnalités O-Box du système Opera.

Nice

Sumo

Pour portes sectionnelles et coulissantes à deux vantaux jusqu'à 35 m².

Carter très compact totalement en fusion d'aluminium à forte épaisseur

Débrayage par câble d'une longueur de 6,5 m avec poignée de secours



Compartiment inspectable et facilement accessible pour les connexions

24 V

BiDi

Yubii

Opera

Motoréducteur électromécanique 24 Vcc , avec encodeur magnétique sans besoin de réglage de la fin de course.

Idéal pour une utilisation intensive.

Compact et polyvalent : encombrements très réduits, surtout en largeur, pour faciliter le montage dans n'importe quelle position ; rapidité d'installation.

Installation facile : directement sur l'arbre de la porte sectionnelle. Idéal pour les arbres de Ø 25,4 mm et utilisable également sur des arbres de Ø 31,75-35-40 mm grâce à l'adaptateur CRA9.

De nombreuses fonctions avec la centrale de commande séparée D-Pro 924 :

- mémorisation des positions de fin de course en ouverture et en fermeture ;
- départ progressif et ralentissement en fermeture ;
- possibilité d'alimentation en l'absence de courant à l'aide de batteries en option ;
- programmation du temps de pause et réglage de la vitesse de mouvement ;
- avis « service » d'entretien (programmable selon le nombre de manœuvres désiré).

Programmable via application

Avec Pro-View o Bidi-WiFi & MyNice Pro App, les installations des systèmes Nice Gate&Door deviennent encore plus simples et plus pratiques.



Plus d'informations page → 28

Code	Description	Unités/ palette
SU2000	Irréversible 24 Vcc, avec encodeur magnétique, sans nécessité de réglage de la fin de course, pour portes de 15 m ² jusqu'à 35 m ²	20
SU2000V	Irréversible 24 Vcc, avec encodeur magnétique, sans nécessité de réglage de la fin de course, rapide, pour portes de 10 m ² jusqu'à 25 m ²	20
SU2000VV	Irréversible 24 Vcc, avec encodeur magnétique, sans nécessité de réglage de la fin de course, super rapide, pour portes de 10 m ² jusqu'à 15 m ²	20
SU2010	Irréversible 24 Vcc, avec encodeur magnétique, sans nécessité de réglage de la fin de course, IP54, pour portes de 15 m ² jusqu'à 35 m ²	20

ACCESSOIRES COMMUNS

Code	Description	Unité Emball.
DPRO924	Centrale de commande	1
KIO	Sélecteur à clé pour contacts basse tension, avec mécanisme de débrièvement par câble métallique	1
KA1	Kit câble métallique 6 m pour KIO	1
CRA1	Arbre avec engrenage 18 dents Ø arbre 25,4 mm Ø int. pignon 25,4 mm	1
CRA2	Maillon raccord pour chaîne	1
CRA5	Renvoi tendeur de chaîne avec pattes, idéal pour portes industrielles à 1 ou 2 vantaux	1
CRA3	Chaîne de 1/2", 1 m avec maillon raccord	1
CRA4	Chaîne de 1/2", 5 m, idéale pour portes industrielles à 1 ou 2 vantaux avec maillon raccord	1
CRA8	Patte de fixation murale	2
CRA9	Adaptateur pour arbres de diamètre 31,75 (1,1/4") - 35 - 40 mm	1
CRA6	Pignon 36 dents Ø interne 25,4 mm	1
CRA7	Pignon 18 dents Ø interne 25,4 mm	1
SYKCE	Kit d'alimentation solaire composé du panneau photovoltaïque SYP et du Boîtier batterie PSY24 avec circuit de contrôle de la recharge	1
TS	Panneau de signalisation	1

Découvrez davantage à la page → 186.

CARACTÉRISTIQUES TECHNIQUES

Code	SU2000	SU2000V	SU2000VV	SU2010
CARACTÉRISTIQUES ÉLECTRIQUES				
Alimentation (Vcc)	24			
Absorption (A)	13			
Puissance (W)	500			
PERFORMANCES				
Vitesse (m/s)	16	23,5	42	16
Couple (Nm)	120	82	46	120
Cycle de travail (%)	50			
DIMENSIONS ET CARACTÉRISTIQUES GÉNÉRALES				
Degré de protection (IP)	44			54
Temp. de fonctionnement (°C min./max.)	-20 ÷ +50			
Dimensions (mm)	110x270x350 h			
Poids (Kg)	10,5			

DIMENSIONS

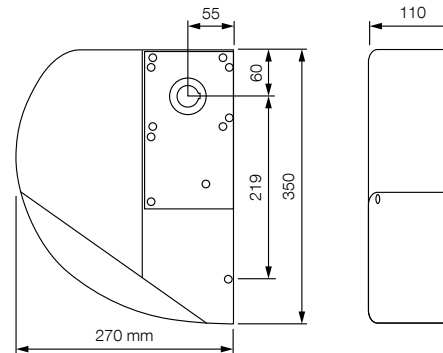

COMPATIBILITÉ AVEC LES SYSTÈMES DE COMMANDE ET LES ACCESSOIRES

SU2000 SU2000V SU2000VV SU2010	Centrale/Récepteur
• • • •	DPRO924 / OXIBD / OXILR
Émetteur	
• • • •	ERA INTI - 2 canaux, 433,92 MHz, colorés
• • • •	ERA ONE / MYGO - 1, 2, 4 ou 9 canaux, 433,92 MHz
• • • •	ERA ONE BD / MYGOBD / ERA ONE LR
• • • •	ERA FLOR / DOMi
Photocellule	
• • • •	EPS - Slim / EPM - Medium / EPL - Large
• • • •	EPSEB - Slim, BlueBus / EPMB - Medium, BlueBus / EPLB - Large, BlueBus
• • • •	EPMOR - Medium, à réflexion
• • • •	EPMORB - Medium, BlueBus, à réflexion
• • • •	EPMOW - Medium, sans fil autosynchronisées
• • • •	F210 - Synchronisées, orientables / FT210 - Pour bords sensibles
	F210B - BlueBus
	FT210B - Pour bords sensibles, BlueBus
Clignotant	
	ELAC
• • • •	ELDC
	WLT - Éclairage multifonction à LED

* Récepteur radio non compatible avec les fonctionnalités O-Box du système Opera.

Nice

Hyppo

Pour portes pliantes à deux vantaux.



Coque antichoc exempte d'arêtes vives, encombrement minimal

Débrayage Nice en aluminium et pré-équipement pour le débrayage par l'extérieur

Motoréducteur électromécanique irréversible à bras télescopique, disponible aussi en version 24 Vcc, avec encodeur magnétique. Modèle unique pour vantail droit ou gauche.

Double fin de course incorporé : en ouverture comme en fermeture, déjà câblé : réduction des raccordements et rapidité d'installation (uniquement pour HY7100).

Mécanique totalement en métal.

Bras télescopique robuste galvanisé.

Centrales de commande conseillées :

- pour HY7100 Moonclever MC800 ;
- pour HY7124 Moonclever MC824H.

Version 24 Vcc avec encodeur magnétique.

Idéal pour une utilisation intensive, compatible avec la centrale de commande Moonclever MC824H :

- programmation simple avec une seule touche ;
- auto-apprentissage des fins de course en ouverture et fermeture ;
- autodiagnostic des anomalies ;
- programmation du temps de pause ;
- vantail pour piétons ;
- ralentissement en ouverture et fermeture ;
- détection des obstacles à double technologie ;
- fonctionnement en l'absence de courant avec batteries rechargeables option (PS324) ;
- pré-équipé pour la connexion des bords sensibles résistif de dernière génération de 8,2 kOhm.

BlueBus

BiDi

24 V

Yubii

230 V

Solemyo

Opera

Programmable via application

Avec Pro-View ou BiDi-WiFi & MyNice Pro App, les installations des systèmes Nice Gate&Door deviennent encore plus simples et plus pratiques.



Plus d'informations page → 28

Code	Description	Unités/ palette
HY7100	Irréversible, 230 Vca, équipé de bras télescopique galvanisé et peint, avec fin de course en ouverture et en fermeture	16
HY7124	Irréversible, 24 Vcc avec encodeur magnétique, équipé de bras télescopique galvanisé et peint	16

ACCESSOIRES COMMUNS

Code	Description	Unité Emball.
HYA11	Débrayage intérieur par câble de 6 m	1
KIO	Sélecteur à clé pour contacts basse tension, avec mécanisme de débrayage par câble métallique	1
KA1	Kit câble métallique 6 m pour KIO	1
TS	Panneau de signalisation	1

ACCESSOIRES POUR VERSIONS 24 V

Code	Description	Unité Emball.
PS324	Batterie 24 V avec chargeur de batterie intégré	1
SYKCE	Kit d'alimentation solaire composé du panneau photovoltaïque SYP et du Boîtier batterie PSY24 avec circuit de contrôle de la recharge	1

Découvrez davantage à la page → 186.

CARACTÉRISTIQUES TECHNIQUES

Code	HY7100	HY7124
CARACTÉRISTIQUES ÉLECTRIQUES		
Alimentation (Vca 50 Hz)	230	-
Alimentation (Vcc)	-	24
Absorption (A)	1,2	5
Puissance (W)	250	120
PERFORMANCES		
Vitesse (m/s)	1,7	2
Couple (Nm)	400	250
Cycle de travail (%)	30	80
DIMENSIONS ET CARACTÉRISTIQUES GÉNÉRALES		
Degré de protection (IP)	20	
Temp. de fonctionnement (°C min./max.)	-20 ÷ +50	
Dimensions (mm)	350 x 165 x 242 h	
Poids (Kg)	13	

LIMITES D'UTILISATION

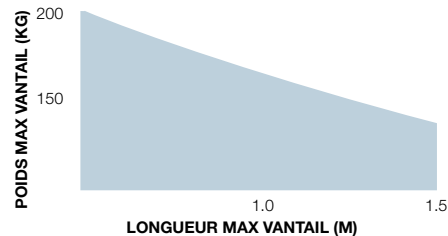

Les valeurs indiquées ci-dessus se réfèrent à l'utilisation des moteurs avec accessoires standard.

DIMENSIONS

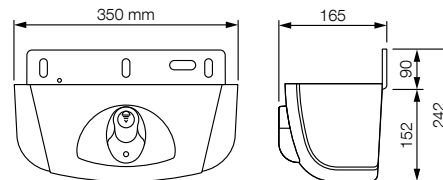

COMPATIBILITÉ AVEC LES SYSTÈMES DE COMMANDE ET LES ACCESSOIRES

HY7100
HY7124

Centrale/Récepteur

- **MC800 / OXIBD / OXILR**
- **MC824H / OXIBD / OXILR**

Émetteur

- **ERA INTI** - 2 canaux, 433,92 MHz, colorés
- **ERA ONE / MYGO** - 1, 2, 4 ou 9 canaux, 433,92 MHz
- **ERA ONE BD / MYGOBD / ERA ONE LR**
- **ERA FLOR / DOMi**

Photocellule

- **EPS** - Slim / **EPM** - Medium / **EPL** - Large
- **EPSB** - Slim, BlueBus / **EPMB** - Medium, BlueBus / **EPLB** - Large, BlueBus
- **EPMOR** - Medium, à réflexion
- **EPMORB** - Medium, BlueBus, à réflexion
- **EPMOW** - Medium, sans fil autosynchronisées

F210 - Synchronisées, orientables / **FT210** - Pour bords sensibles

- **F210B** - BlueBus
- **FT210B** - Pour bords sensibles, BlueBus

Clignotant

- **ELAC**
- **ELDC**
- **WLT** - Éclairage multifonction à LED

* Récepteur radio non compatible avec les fonctionnalités O-Box du système Opera.

**Nice pour
rideaux métalliques équilibrés**



Guide de sélection

230 Vca,
avec fin de course
électromécanique.
Rondo
pages 184/185

irréversible, avec frein
et dispositif de débrayage

bimoteur

pour rideaux métalliques équilibrés jusqu'à 360 kg.

RN2480

pour rideaux métalliques équilibrés jusqu'à 280 kg.

RN2080

moteur simple

pour rideaux métalliques équilibrés jusqu'à 170 kg.

RN2040



Rondo

Pour rideaux métalliques équilibrés jusqu'à 360 kg.

Modèle RN2040



Robuste : coque entièrement en aluminium

Facile à programmer : fins de course électromécaniques en fermeture et en ouverture, facilement réglables

Programmable via application

Avec Pro-View ou Bidi-WiFi & application MyNice Pro. Plus d'informations à la page → 28

230 V

Opera

Motoréducteur électromécanique irréversible.

Facile à programmer : Réglage simple des fins de course mécaniques grâce à la nouvelle ailette blanche qui permet de dégager facilement les roulettes servant au réglage des positions d'ouverture et de fermeture du rideau métallique.

Facile à installer : Quelques étapes simples pour installer de manière efficace le motoréducteur sur l'arbre porte-ressorts. En outre, grâce aux adaptateurs couronne et aux adaptateurs arbre porte-ressorts disponibles, le produit convient à diverses exigences d'installation.

Facile à utiliser : Système de débrayage facile à utiliser pour verrouiller et débrayer le rideau métallique depuis le sol (câble de débrayage de 7 mètres de long pour les modèles à double moteur, 5 mètres pour les modèles à moteur simple).

Complet : pré-équipé pour débrayage par câble

Sûr : Tous les modèles de la gamme sont équipés de frein électrique. En cas de panne de courant, le rideau métallique ne risque pas de tomber s'il est ouvert.

Polyvalent : Grâce au nouveau système de fins de course mécaniques, l'automatisme peut être installé sur des rideaux métalliques d'une hauteur de 7 mètres maximum.

Centrale de commande conseillée M200, simple, complète et fiable avec :

- compatible avec le système Opera ;
- contrôle à distance avec l'application MyNice Welcome (grâce à l'interface IT4WIFI) ;
- fonctionnement semi-automatique ou automatique ;
- inversion complète avec photocellule ;
- fonctionnement PP ;
- entrée programmable PP-ouverture ;
- entrée programmable alt-photo ;
- entrée dédiée pour côte résistive ;
- carte radio incorporée compatible avec les systèmes Nice FloR, Opera et Smilo.

Modèles bimoteur RN2080 et RN2480 pour compléter la gamme



La photo fait référence au modèle RN2480.

Code	Description	Unités/ palette
RN2480	Pour rideaux métalliques équilibrés jusqu'à 360 kg, irréversible, avec frein électrique et dispositif de débrayage	30
RN2080	Pour rideaux métalliques équilibrés jusqu'à 280 kg, irréversible, avec frein électrique et dispositif de débrayage	40
RN2040	Pour rideaux métalliques équilibrés jusqu'à 170 kg, irréversible, avec frein électrique et dispositif de débrayage	40

ACCESSOIRES COMMUNS

Code	Description	Unité Emball.
MC200	Centrale de commande avec fermeture automatique	1
RNA02	Adaptateur arbre Ø 42 mm pour Rondo	1
KIO	Sélecteur à clé pour contacts basse tension, avec mécanisme de débrayage par câble métallique	1
KIOMINI	Boîtier de sécurité en aluminium avec bouton de commande et débrayage	1
TS	Panneau de signalisation	1

Découvrez davantage à la page → 186.

COMPATIBILITÉ AVEC LES SYSTÈMES DE COMMANDE ET LES ACCESSOIRES

RN2480
RN2080
RN2040

Centrale/Récepteur

- • • **MC200 / Intégré***

Émetteur

- • • **ERA INTI** - 2 canaux, 433,92 MHz, colorés
- • • **ERA ONE / MYGO** - 1, 2, 4 ou 9 canaux, 433,92 MHz

ERA ONE BD / MYGOBD / ERA ONE LR

- • • **ERA FLOR / DOMi**

Photocellule

- • • **EPS** - Slim / **EPM** - Medium / **EPL** - Large
- EPSB** - Slim, BlueBus / **EPMB** - Medium, BlueBus / **EPLB** - Large, BlueBus
- • • **EPMOR** - Medium, à réflexion
- EPMORB** - Medium, BlueBus, à réflexion
- • • **EPMOW** - Medium, sans fil autosynchronisées
- • • **F210** - Synchronisées, orientables / **FT210** - Pour bords sensibles

F210B - BlueBus

FT210B - Pour bords sensibles, BlueBus

Clignotant

- • • **ELAC**
- ELDC**
- WLT** - Éclairage multifonction à LED

* Récepteur radio non compatible avec les fonctionnalités O-Box du système Opera.

CARACTÉRISTIQUES TECHNIQUES

Code	RN2480	RN2080	RN2040
CARACTÉRISTIQUES ÉLECTRIQUES			
Alimentation (Vca 50 Hz)*	230	230	230
Absorption (A)	5,4	5,4	2,7
Puissance (W)	1.260	1.260	630
PERFORMANCES			
Vitesse (m/s)	9	10	10
Couple (Nm)	400	280	170
Durée de fonctionnement continu (min)	4	4	4
Fin de course (m)	7	7	7
DIMENSIONS ET CARACTÉRISTIQUES GÉNÉRALES			
Diamètre d'arbre (mm)	76	60	60
Adaptateurs arbre**	-	-	48
Diamètre couronne (mm)	240	200	200
Adaptateurs couronne**	-	220	220
Frein électrique	Oui	Oui	Oui
Câble de débrayage (m)	7	7	5
Câble d'alimentation (longueur en m)	4 x 1 mm ² (6 m)	4 x 1 mm ² (6 m)	4x0,75 mm ² (4 m)
Degré de protection (IP)	20	20	20
Temp. de fonctionnement (°C min./max.)	-20 ÷ +55	-20 ÷ +55	-20 ÷ +50
Dimensions (mm)	240 x 370	200 x 350	200 x 350
Poids (Kg)	17	14	8

* Version 120 Vca disponible sur demande. ** Inclus dans le produit.

DIMENSIONS

RN2040

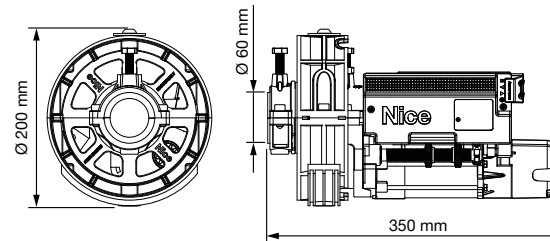

RN2480

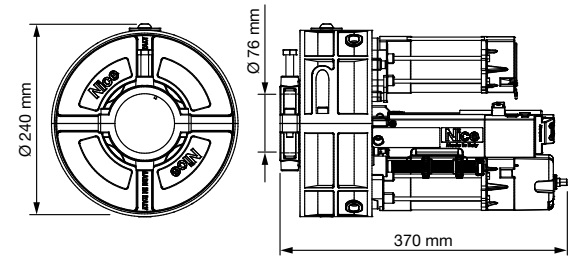

RN2080

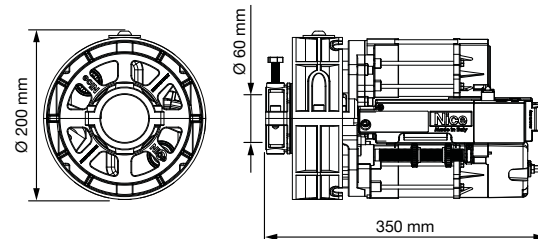

Accessoires pour portes de garage et industrielles

ACCESSOIRES



SPA2
Kit de débrayage extérieur par câble métallique.

Unités/Cond. 1



SPA5
Bras oscillant avec coulisement à roulements et géométrie optimisée pour portes basculantes débordantes.

Unités/Cond. 1



SPA6
Bras de raccordement rallongé longueur 585 mm.

Unités/Cond. 1



SPA7
Kit deux pattes de fixation supplémentaires.

Unités/Cond. 2



SPA11
Kit patte supplémentaire de fixation au plafond pour Spyrail.

Unités/Cond. 1



SRA1
Patte à raccord rapide pour montage sur plafond.

Unités/Cond. 1



SNA16
Pattes de fixation rapide pour montage au plafond.

Unités/Cond. 10



OTA2
Patte de support moteur d'une longueur de 1250 mm.

Unités/Cond. 1



OTA3
Patte de support moteur d'une longueur de 2000 mm.

Unités/Cond. 1



OTA9
Patte de support moteur d'une longueur de 520 mm.

Unités/Cond. 1



TNA5
Paire de bras droits télescopiques standard.

Unités/Cond. 1



TNA6
Paire de bras courbes télescopiques standard.

Unités/Cond. 1



TNA8
Paire d'arbres de transmission 20x20 mm, 200 mm de longueur.

Unités/Cond. 1



TNA4
Paire d'arbres de transmission 20x20 mm, 1500 mm de longueur.

Unités/Cond. 1



TNA38
Dispositif de renvoi pour 1 paire d'arbres de transmission.

Unités/Cond. 1



OTA11
Kit de débrayage extérieur par câble métallique.

Unités/Cond. 1



OTA12
Kit de débrayage extérieur par loquet à clé (non utilisable avec les moteurs installés latéralement).

Unités/Cond. 1



CRA1
Arbre avec engrenage 18 dents Ø arbre 25,4 mm Ø int. pignon 25,4 mm.

Unités/Cond. 1



CRA2
Maillon raccord pour chaîne.

Unités/Cond. 1



CRA3
Chaîne de 1/2", 1 m avec maillon raccord.

Unités/Cond. 1



CRA4
Chaîne de 1/2", 5 m, idéale pour portes industrielles à 1 ou 2 vantaux avec maillon raccord.

Unités/Cond. 1



CRA5
Renvoi tendeur de chaîne avec pattes, idéal pour portes industrielles à 1 ou 2 vantaux.

Unités/Cond. 1



CRA6
Pignon 36 dents Ø interne 25,4 mm.

Unités/Cond. 1



CRA7
Pignon 18 dents Ø interne 25,4 mm.

Unités/Cond. 1



CRA8
Patte de fixation murale.

Unités/Cond. 2



CRA9
Adaptateur pour arbres de diamètre 31,75 (1,1/4") - 35 - 40 mm.

Unités/Cond. 1



RNA02
Adaptateur arbre Ø 42 mm pour Rondo.

Unités/Cond. 1



HYA11
Débrayage intérieur par câble de 6 m.
Unités/Cond. 1



KIO
Sélecteur à clé pour contacts basse tension, avec mécanisme de débrayage par câble métallique.
Unités/Cond. 1



KIOMINI
Boîtier de sécurité en aluminium avec bouton de commande et débrayage.
Unités/Cond. 1



KA1
Kit câble métallique 6 m pour KIO.
Unités/Cond. 1



WLT
Lampe de signalisation multifonction à LED. Voir page 203.
Unités/Cond. 1



TS
Panneau de signalisation.
Unités/Cond. 1

CENTRALES DE RECHANGE



SNA3
Centrale de rechange pour SPIN30/SN6031.
Unités/Cond. 1



SNA4
Centrale de rechange pour SPIN40/SN6041.
Unités/Cond. 1



SNA20
Centrale de rechange pour SPIN20KCE, SPIN22KCE et SPIN23KCE.
Unités/Cond. 1

CENTRALES DE RECHANGE



SPA600
Centrale de commande de rechange pour SPIDO32BKCE, SPIDO32CKCE, SPIDO16BKCE, SPIDO16CKCE.
Unités/Cond. 1



MCU1
Centrale de rechange pour SPIDER800.
Unités/emballage 1



MCU2
Centrale de rechange pour SPIDER800W.
Unités/emballage 1



MCU4
Centrale de rechange pour SPIDER1200BLW.
Unités/emballage 1



SPSOA2
Centrale de rechange pour SO2000.
Unités/Cond. 1



TNA1
Centrale de rechange pour TN2030L et TNLKCE.
Unités/Cond. 1



TNA2
Centrale de rechange pour TN2010L.
Unités/Cond. 1

CARTES D'EXPANSION POUR CENTRALE MCU1, MCU2 e MCU4



MLAE21
Carte d'expansion plug-in 1 Output 2 Input.
Unités/Cond. 1



MLAE22
Carte d'expansion plug-in 2 Output (1 Relais 230V) 2 Input.
Unités/Cond. 1



MLAE44
Carte d'expansion plug-in 4 Output 4 Input.
Unités/Cond. 1

ACCESSOIRES POUR VERSIONS 24 V



PS124
Batterie 24 V avec chargeur de batterie intégré.
Unités/Cond. 1



PS324
Batterie 24 V avec chargeur de batterie intégré.
Unités/Cond. 1



TNA9
Câble de raccordement supplémentaire et supports pour la fixation murale de la batterie PS324.
Unités/Cond. 1

Schéma d'installation type pour portes de garage

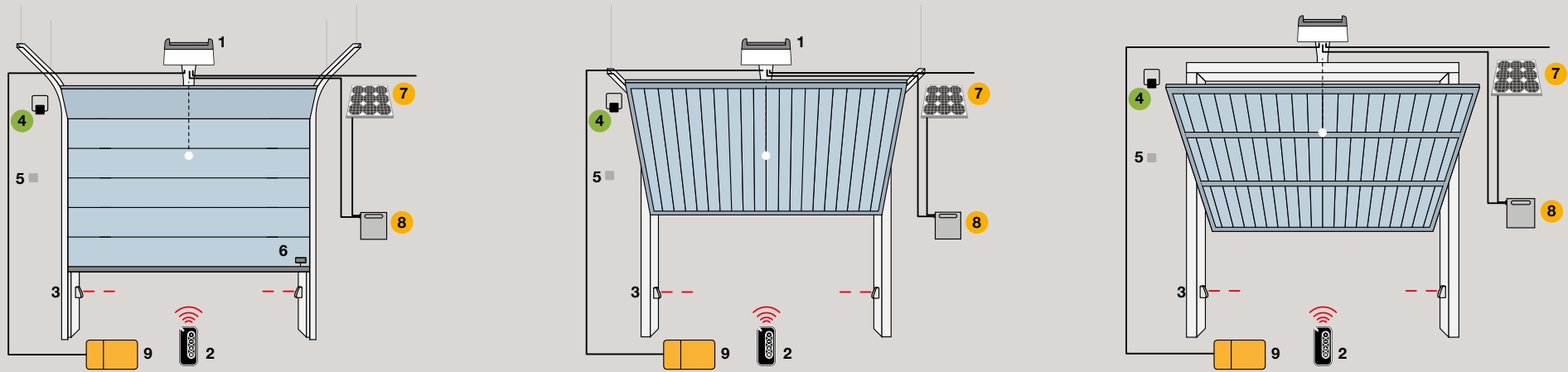

SPIDER, SPIDO, SPINBUS

1. Moteur 2. Émetteur 3. Photocellules 4. Feu clignotant 5. Sélecteur à clé ou numérique
 6. Capteur pour bord sensible 7. Panneau solaire SYP 8. Caisson batterie PSY24 9. Interface multifonction Pro-View
 ● Accessoires disponibles également en version sans fil **Solemyo Air Net System**
 ● Accessoires d'alimentation solaire **Solemyo**

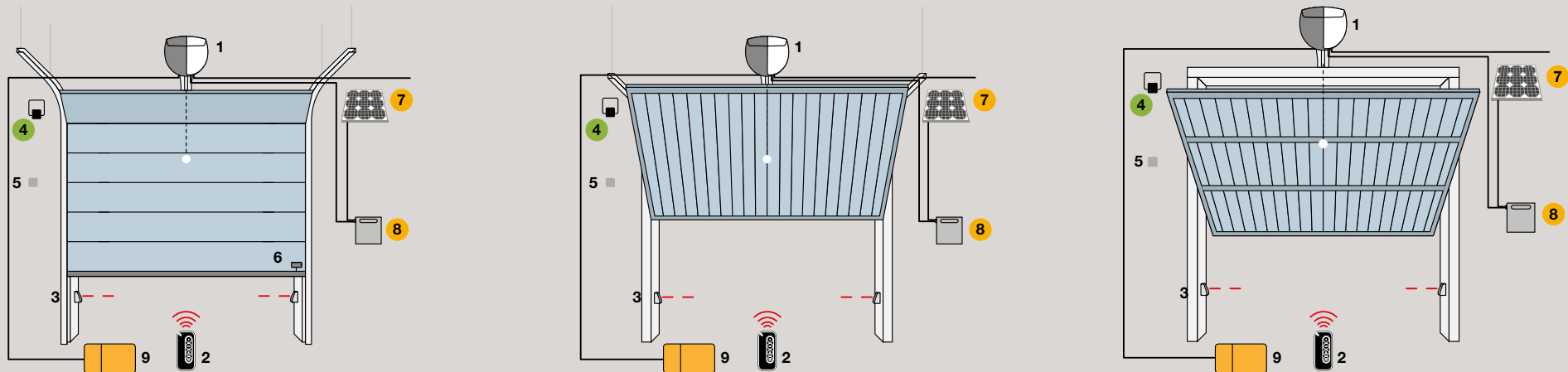

SPINBUSKIT 20/22/23 BD

1. Moteur 2. Émetteur 3. Photocellules 4. Feu clignotant 5. Sélecteur à clé ou numérique
 6. Capteur pour bord sensible 7. Panneau solaire SYP 8. Caisson batterie PSY24 9. Interface multifonction Pro-View
 ● Accessoires disponibles également en version sans fil **Solemyo Air Net System**
 ● Accessoires d'alimentation solaire **Solemyo**

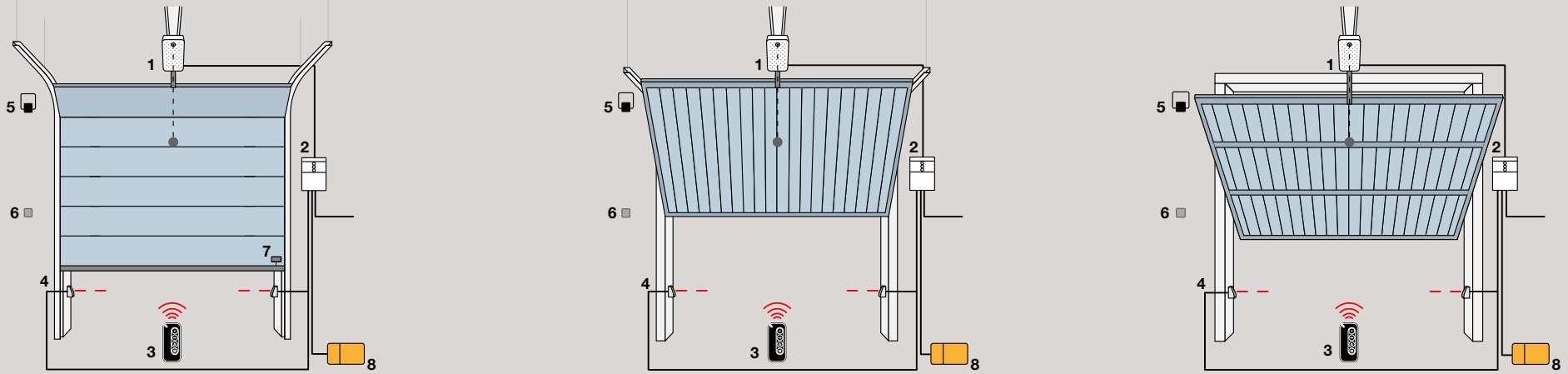

SPYKIT 550

1. Moteur 2. Centrale de commande 3. Émetteur 4. Photocellules 5. Lumière clignotante 6. Sélecteur à clé ou numérique
7. Capteur pour bord sensible 8. Interface multifonction Pro-View

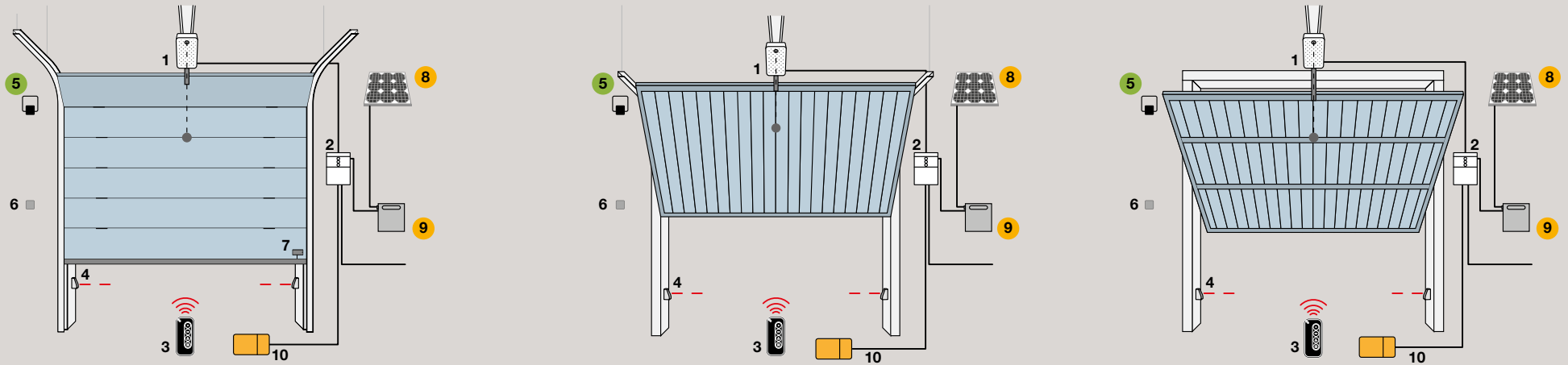

SPYKIT 650/800 BD

1. Moteur 2. Centrale de commande 3. Émetteur 4. Photocellules 5. Lumière clignotante 6. Sélecteur à clé ou numérique
7. Capteur pour bord sensible 8. Panneau solaire SYP 9. Boîtier batterie PSY2 10. Interface multifonction Pro-View
● Accessoires disponibles également en version sans fil **Solemyo Air Net System**
● Accessoires d'alimentation solaire **Solemyo**

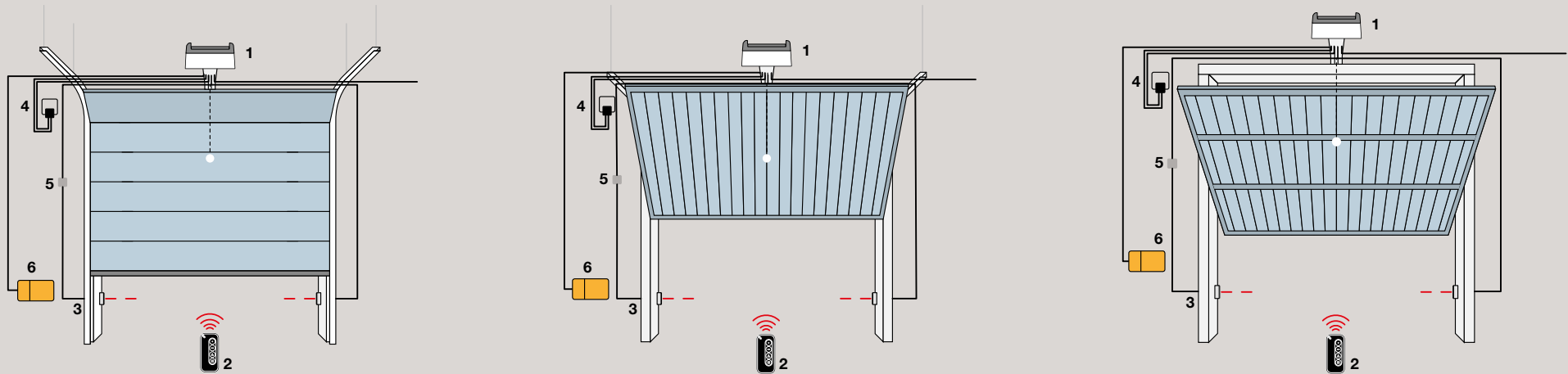

SPIDO 600

1. Moteur 2. Émetteur 3. Photocellules 4. Feu clignotant 5. Sélecteur à clé ou numérique
6. Interface multifonction Pro-View

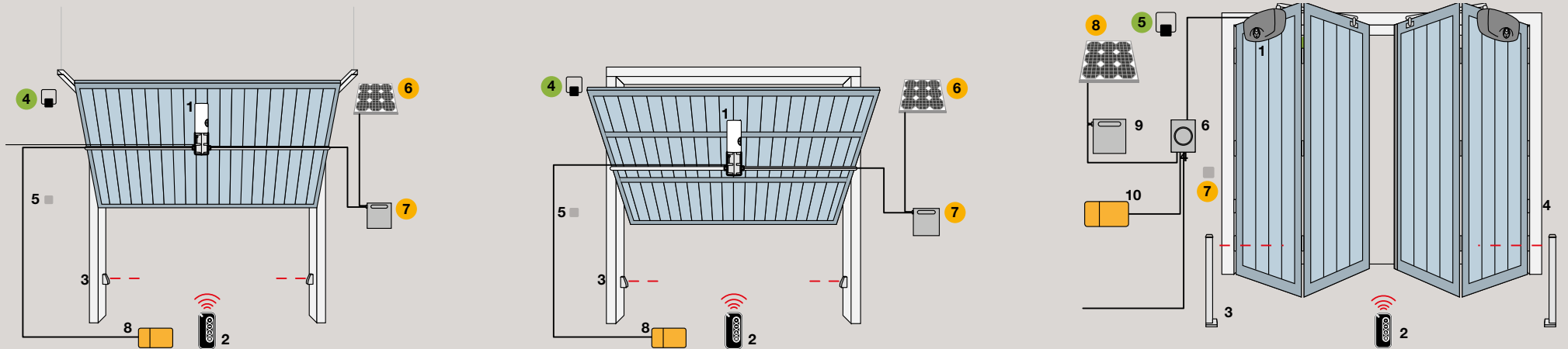

TEN

1. Moteur 2. Émetteur 3. Photocellules 4. Feu clignotant 5. Sélecteur à clé ou numérique
6. Panneau solaire SYP 7. Caisson batterie PSY24 8. Interface multifonction Pro-View
● Accessoires disponibles également en version sans fil **Solemyo Air Net System**
● Accessoires d'alimentation solaire **Solemyo**

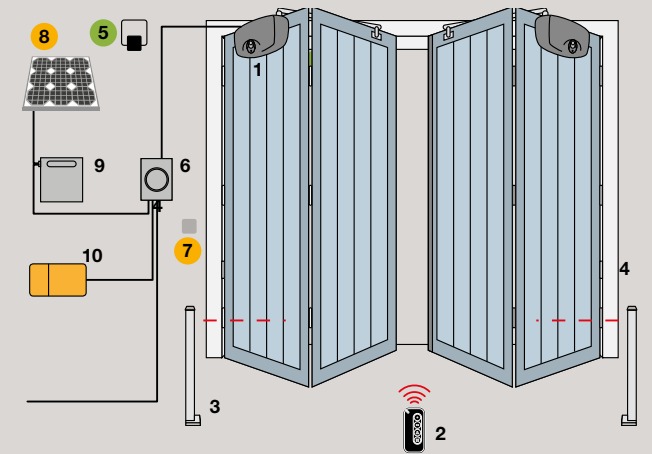

HYPPO 7100

1. Moteur 2. Émetteur 3. Photocellules à colonne 4. Photocellules 5. Feu clignotant 6. Centrale de commande 7. Sélecteur à clé ou numérique 8. Panneau solaire SYP 9. Caisson batterie PSY24 (uniquement pour HY7124) 10. Interface multifonction Pro-View
● Accessoires disponibles également en version sans fil **Solemyo Air Net System**
● Accessoires d'alimentation solaire **Solemyo**

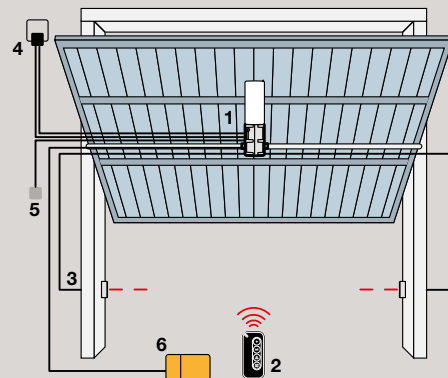
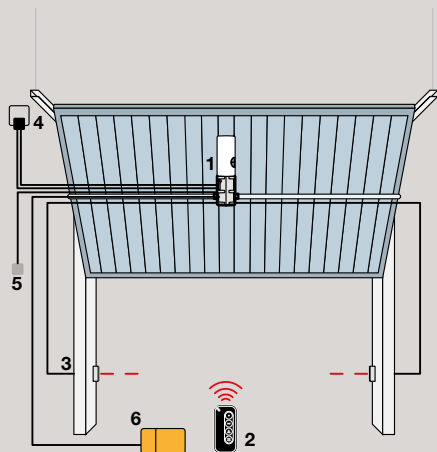

TENKIT

1. Moteur 2. Émetteur 3. Photocellules 4. Feu clignotant 5. Sélecteur à clé ou numérique 6. Interface multifonction Pro-View

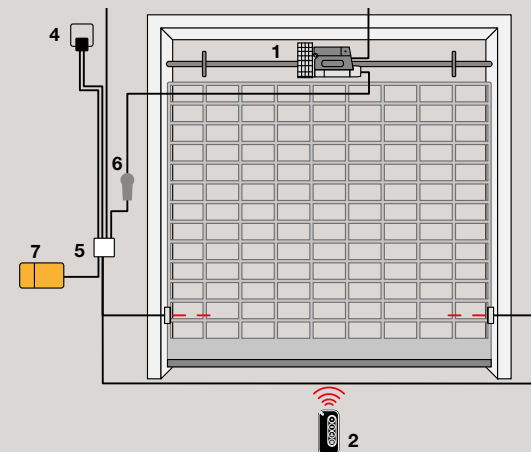

RONDO

1. Moteur 2. Émetteur 3. Photocellules 4. Feu clignotant 5. Centrale de commande 6. Sélecteur à clé ou numérique 7. Interface multifonction Pro-View

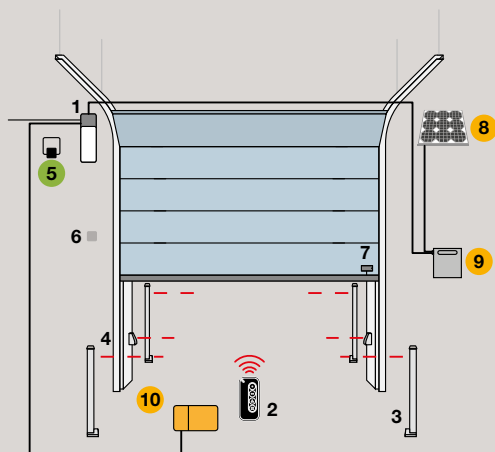

SOON

1. Moteur 2. Émetteur 3. Photocellules à colonne 4. Photocellules 5. Feu clignotant 6. Sélecteur à clé ou numérique 7. Capteur pour bord sensible 8. Panneau solaire SYP 9. Caisson batterie PSY24 10. Interface multifonction Pro-View

● Accessoires disponibles également en version sans fil **Solemyo Air Net System**

● Accessoires d'alimentation solaire **Solemyo**

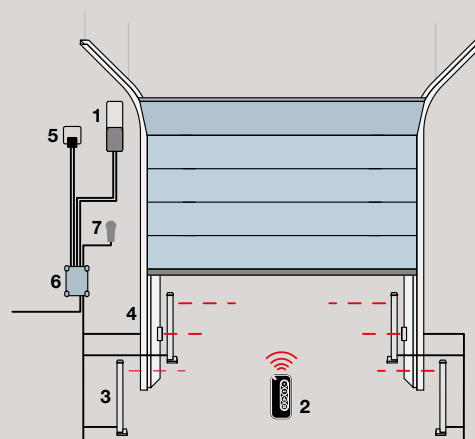

SUMO

1. Moteur 2. Émetteur 3. Photocellules à colonne 4. Photocellules 5. Feu clignotant 6. Centrale de commande 7. Sélecteur à clé ou numérique

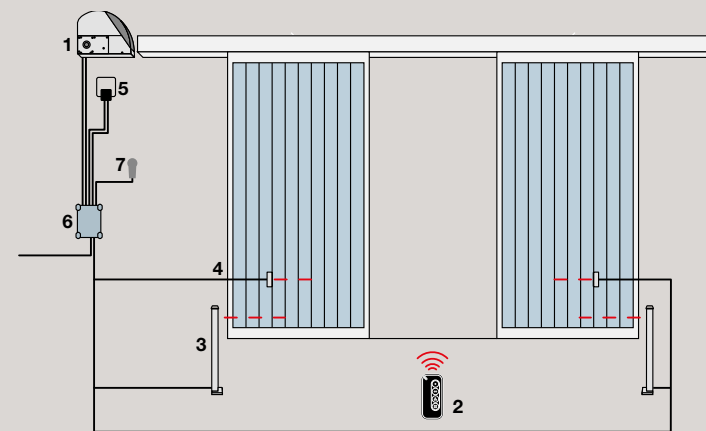



Nice

Systemes de commande et accessoires

Systemes de commande

Core.....	194
MyGO BD	196
MyGO & MyGOFM	197
Era One LR & OXI LR	198
Era Inti	200
Era One	202
Era Flor	203
Domì W3C.....	204
Récepteurs	206
OX4T	208
Système Tag	209
TTX4 / TTXB4	210
TT2Z	211

Accessoires

Nice Era photocells	212
Era Photocell S	214
Era Photocell M.....	216
Era Photocell L	218
Era Keypad	220
Era Keypad sans fil	221
Era Key switch.....	222
Era Transponder reader.....	223
Era Post.....	224
Era Light	226
Wallyght.....	227
Nice Solemyo Air Net System.....	228
Solemyo	229
Era Light Solemyo	230
Era TCW	231
Bords sensibles mécaniques	232
Détecteur inductif à spire magnétique.....	233
FT210	234
F210	235
Kio, Kiomini	236
Dispositifs de chauffage	237

Centrales de commande

Moonclever	240
Moonclever	241
MC800	242
MC200	243
D-Pro 500	244
D-Pro 924	245
Fonctions des centrales de commande	246
Raccordements des centrales de commande ..	248

Core

Passerelle Wi-Fi-radio Nice.

Passerelle Wi-Fi-radio Nice qui permet de gérer les automatismes Nice via l'application MyNice.

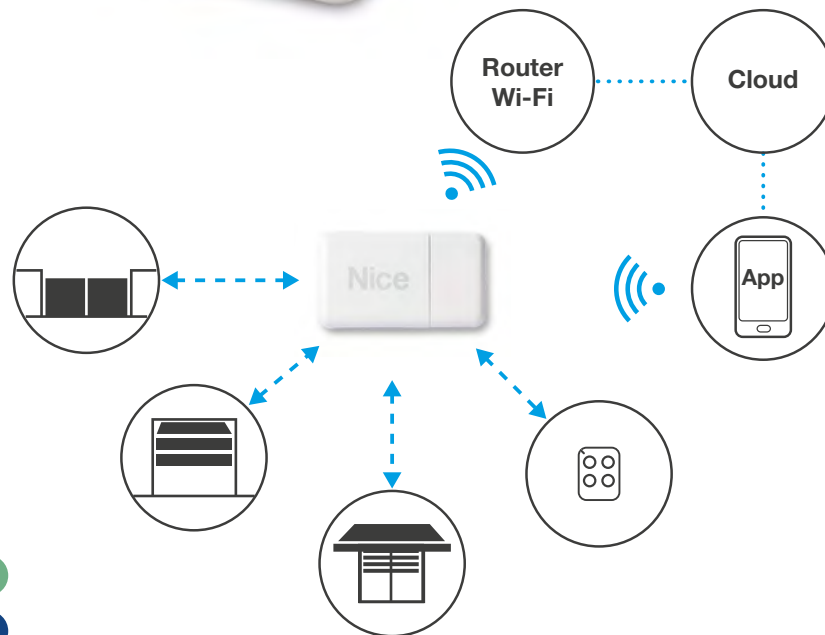

BiDi

Yubii

Intelligent : grâce à la communication Wi-Fi, Core permet de connecter, de faire interagir et de contrôler, même à distance, des automatismes Nice avec récepteur radio intégré ou en option pour portes, portails, barrières ainsi que stores et volets roulants. Il permet également le contrôle des télécommandes, même unidirectionnelles, des capteurs pour stores et volets roulants dotés de radio intégrée.

Facile à configurer : la configuration des interactions entre les automatismes et la programmation des scénarios se fait de manière intuitive avec l'**application MyNice** .

Confort : possibilité de programmer les activations de scénarios par tranches horaires, par exemple :

- à 7h00 relever les stores et ouvrir la porte du garage (bonjour) ;
- à 21h00 réduire la luminosité de la pièce en amenant les stores en position partielle, alimenter la chaîne hi-fi pour diffuser de la musique (détente) ;
- à 22h00 éteindre toutes les lumières (bonne nuit).

Sûr : le protocole radio bidirectionnel utilise la modulation GFSK, qui garantit une plus grande immunité aux interférences.

Alimentation en option à piles qui protègent les fonctions du système même en cas de panne d'électricité. Sauvegarde automatique des configurations sur le Cloud Nice.

Polyvalent : L'écosystème Yubii permet de faire interagir tous les dispositifs du système pour la création d'événements, par exemple : lorsqu'une télécommande de la famille Nice est activée, il sera possible de relever les stores et d'éteindre les lumières ;

Compatible avec les versions précédentes des récepteurs enfilables et extérieurs Nice en mode unidirectionnel à code variable.

Code	Description
CORE	Passerelle Wi-Fi-radio Nice

CARACTÉRISTIQUES TECHNIQUES

Code	CORE
Entrée	5 V
Alimentation à piles en option	2 x AA rechargeable NiMh
Puissance maximale absorbée (W)	1,5
Type d'interface Wi-Fi avec antenne interne	802,11b/g/n - 2,4 GHz (P<10mW)
Sécurité	OPEN/WEP/WPA-PSK/WPA2-PS
Support	WPS
Transmission radio à double fréquence	Dual band bidirectionnel 433,54 - 433,92 MHz 868,3 - 868,94 MHz (P<10 mW)
Portée radio en champ libre, sans perturbations *	500 m (max réseau Mesh) ; 150 m (à l'intérieur des bâtiments)*
Degré de protection (IP)	30
Température de fonctionnement (°C min/max)	-20 ÷ +50
Dimensions (mm)	113 x 64 x 33
Poids (g)	100

* La portée des émetteurs et la capacité de réception des récepteurs pourraient être influencées par d'éventuels dispositifs fonctionnant dans la zone à la même fréquence et par la position de l'antenne radio de l'installation.

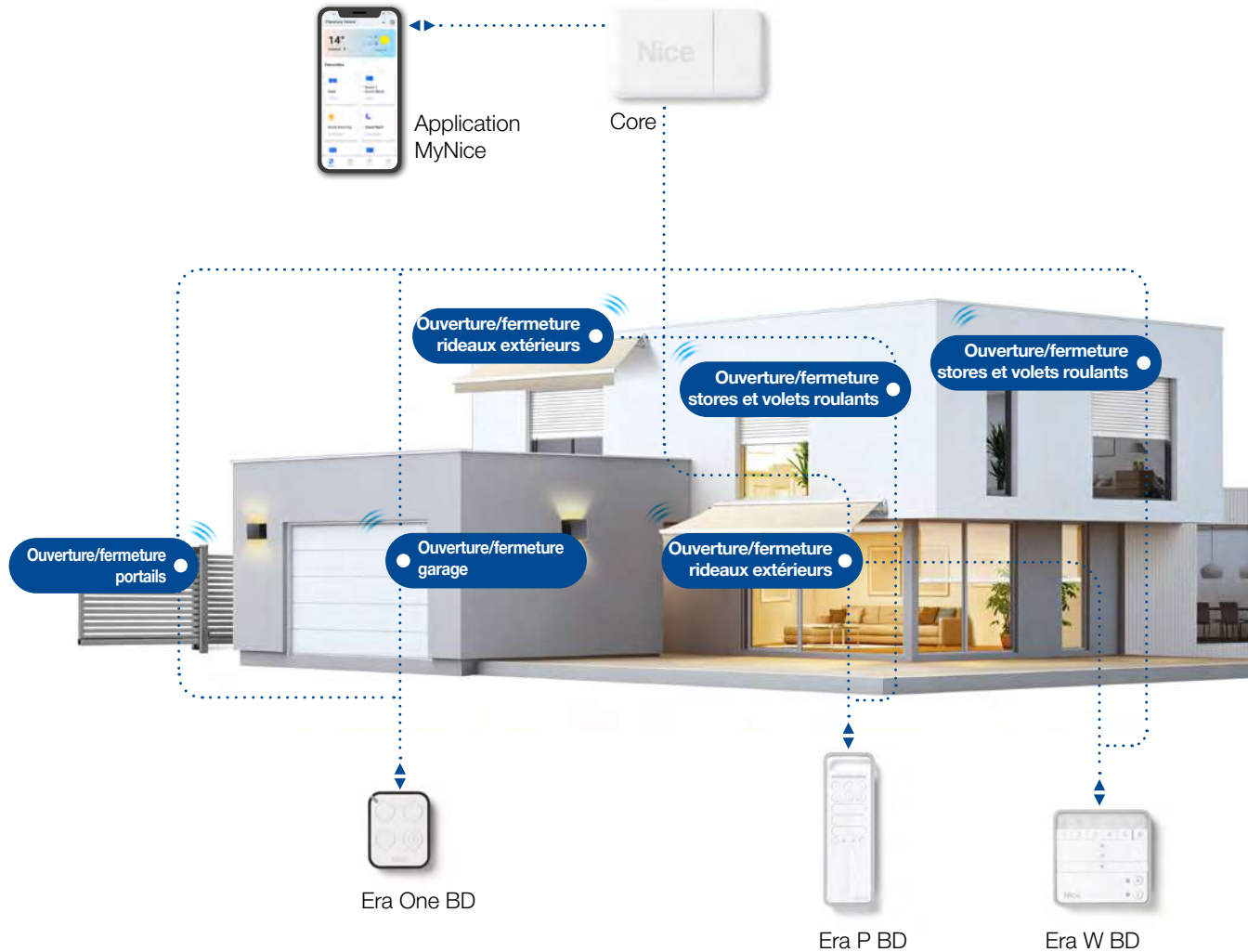

↔ Envoi de commande et réception de feedback de l'automatisme.

----- Signal d'une commande.

📶 Réseau Mesh qui transforme chaque automatisme en émetteur de signal, pour amplifier le rayon d'action.

CONÇUE POUR LES UTILISATEURS FINAUX

Application MyNice



Gestion du portail et de la porte de garage par smartphone.



NEW!

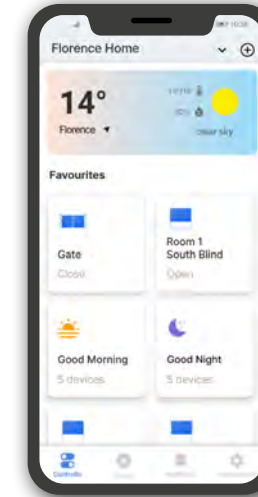

Permet au client final de mettre à jour Core, BiDi-Wi-Fi et IT4WiFi pour bénéficier de nouvelles caractéristiques importantes.

Pour configurer Core avec l'application MyNice consulter la notice présente sur le site Nice.

<http://www.niceforyou.com/fr/support>



Fonctions

Commandes : ouverture, stop, fermeture, plus les commandes prévues par l'automatisme

Configuration requise

Maximum 20 utilisateurs associés à BiDi-WiFi/IT4WiFi

Système d'exploitation Android 10 ou version ultérieure

Point d'accès Wi-Fi compatible avec le service Bonjour d'Apple

MyGO BD

Émetteurs et récepteurs bidirectionnels.

News 2024

Retour de réception de la commande

- Ouvert
- Fermé
- Partiellement ouvert

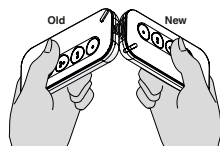

Échange du code d'activation entre un émetteur déjà mémorisé et un nouvel émetteur, à mémoriser.



MYGO2BD

EPD®



S-P-06222



MYGO2BDB



MYGO2BDG



MYGO4BD



MYGO8BD

BiDi

Yubii

Émetteurs MyGO BD avec fréquence radio 433,92 MHz avec codage bidirectionnel. Également compatible avec les récepteurs avec codage Nice O-Code.

Programmation Smart

Les nouvelles télécommandes MYGOBD peuvent être programmées via l'application MyNice Pro.

Contrôle

L'installateur peut activer à distance une télécommande supplémentaire via l'interface Pro-View et l'application MyNice Pro ou à l'aide d'un émetteur MYGOBD déjà activé dans le récepteur.

L'utilisateur peut vérifier à tout moment l'état de

son portail/porte de garage d'un simple clic.

Chaque fois que l'utilisateur appuie sur une touche de l'émetteur MYGOBD, il reçoit une confirmation immédiate du succès de la commande via une courte vibration et un voyant vert de la LED d'information.

Signalisation de batterie presque vide moyennant des clignotements rouges de la LED d'information pendant la transmission.

Performances

Le protocole radio bidirectionnel utilise la modulation GFSK, qui garantit une plus grande immunité aux interférences.

Polyvalence

Disponible en trois versions : 2, 4 et 8 touches.

Code	Description	Unité Emball.
MYGO2BD	2 canaux, bidirectionnel 433,92 MHz	1
MYGO2BDB	2 canaux, bidirectionnel 433,92 MHz, coloris bleu	1
MYGO2BDG	2 canaux, bidirectionnel 433,92 MHz, coloris vert	1
MYGO4BD	4 canaux, bidirectionnel 433,92 MHz	1
MYGO8BD	8 canaux, bidirectionnel 433,92 MHz	1

CARACTÉRISTIQUES TECHNIQUES

	Fréquence porteuse	Portée estimée	Codage	Alimentation	Durée pile	Degré de protection	Dimensions Poids
MYGOBD	433.92 MHz	Jusqu'à 200 m, 500 m max. (Mesh network) ; 35m (à l'intérieur de bâtiments)*	BD ; O-Code	3 Vcc ; pile au lithium type CR2430	3 ans (avec 10 transmissions par jour)	IP30	72x34x11 h mm 20 g

* La portée des émetteurs et la capacité de réception des récepteurs pourraient être influencées par d'éventuels dispositifs fonctionnant dans la zone à la même fréquence et par la position de l'antenne radio de l'installation.

MyGO & MyGOFM

Émetteurs et récepteurs unidirectionnels.

News 2024

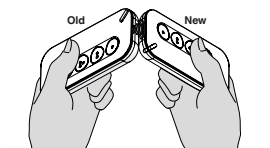

Échange du code d'activation entre un émetteur déjà mémorisé et un nouvel émetteur, à mémoriser.

MYGO2
MYGO2CMYGO4
MYGO4CMYGO8
MYGO8C

MYGO2FM



MYGO4FM

Émetteur MyGO avec fréquence radio 433,92 MHz avec codage O-Code.

Émetteurs MyGO FM, idéaux pour une utilisation en ville ou dans des lieux comportant de nombreux dispositifs : les versions 868,46 MHz, Rolling Code avec modulation de fréquence FM, garantissent une plus grande immunité aux interférences.

Programmation Smart

Les nouvelles télécommandes MYGO peuvent être programmées via l'application MyNice Pro.

L'installateur peut pré-associer les télécommandes à un récepteur plug-in via l'application MyNice Pro et l'interface multifonction Pro-View. Gain de temps pendant l'installation. Grâce aux télécommandes à codage séquentiel, la pré-association peut être effectuée à grande échelle pour répondre aux besoins d'un contexte de copropriété.

Contrôle

L'installateur peut activer à distance une télécommande supplémentaire via l'interface Pro-View et l'application MyNice Pro ou à l'aide d'un émetteur MYGO déjà activé dans le récepteur.

Signalisation de batterie presque vide moyennant des clignotements rouges de la LED d'information pendant la transmission.

Polyvalence

Disponible en deux versions : 2, 4 et 8 touches selon les besoins du client.

Code	Description	Unité Emball.
MYGO2	2 canaux, 433,92 MHz	10
MYGO4	4 canaux, 433,92 MHz	10
MYGO8	8 canaux, 433,92 MHz	10
MYGO2C	2 canaux, 433,92 MHz, à codage séquentiel à insertion multiple	10
MYGO4C	4 canaux, 433,92 MHz, à codage séquentiel à insertion multiple	10
MYGO8C	8 canaux, 433,92 MHz, à codage séquentiel à insertion multiple	10
MYGO2FM	2 canaux, 868,46 MHz	10
MYGO4FM	4 canaux, 868,46 MHz	10

CARACTÉRISTIQUES TECHNIQUES

	Fréquence porteuse	Portée estimée	Codage	Alimentation	Durée pile	Indice de protection	Dimensions poids
MYGO	433,92 MHz	200 m (à l'extérieur) ; 35 m (à l'intérieur des bâtiments)*	O-Code	3 Vcc ; pile au lithium type CR2430	3 ans (avec 10 transmissions par jour)	IP30	72x34x11 h mm 20 g
MYGOFM	868,46 MHz						

* La portée des émetteurs et la capacité de réception des récepteurs pourraient être influencées par d'éventuels dispositifs fonctionnant dans la zone à la même fréquence et par la position de l'antenne radio de l'installation.

EPD®

S-P-06222

Era One LR & OXI LR

Émetteurs et récepteurs bidirectionnels dotés de technologie LoRa®.

Feedback de réception de la commande

- Ouvert
- Fermé
- Partiellement ouvert

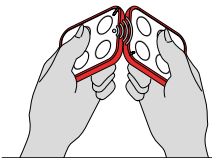

Échange du code d'activation entre un émetteur déjà mémorisé et un nouvel émetteur à mémoriser.

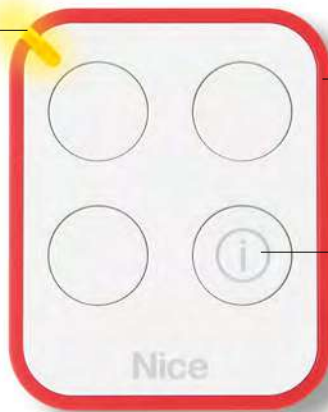

Technologie NFC d'autres informations sont fournies sur l'émetteur et sur l'état de la pile.

Interrogation de l'état de l'automatisme



Émetteur à 4 touches : 3 canaux radio et 1 touche pour demander l'état de l'automatisme.

Fréquence radio 433,92 MHz avec codage rolling code, gestion des codes d'activation, auto-apprentissage.

Commande à longue portée : la technologie LoRa® envoie des commandes à une distance en champ libre près de 10 fois supérieure par rapport aux protocoles radio précédents. La commande de l'automatisme n'a jamais été aussi efficace !

Sans se rendre à proximité de l'installation il est possible d'autoriser un nouvel émetteur en utilisant un émetteur Era One LR déjà autorisé dans le récepteur, grâce à l'échange du **Code d'Autorisation** entre les deux.

Élégant et pratique : l'émetteur Era One LR peut être utilisé comme porte-clés raffiné et technologique ou fixé au mur ou au tableau de bord de la voiture grâce au support pratique



(ONECLIPKIT).

Era One LR bidirectionnel, idéal pour l'utilisation en ville ou dans les lieux à forte présence de dispositifs.

Le protocole radio bidirectionnel utilise la modulation LoRa®, qui assure une plus grande immunité aux interférences.

Récepteur enfichable, bidirectionnel, avec technologie LoRa®.

OXILR est compatible avec toutes les centrales de commande Nice dotées de connecteur SM, et permet donc de rendre bidirectionnels à longue portée les automatismes Nice existants.

Design ergonomique : position facile et pratique pour l'utilisation des connecteurs pour l'antenne, de la touche et de la LED pour la programmation.

Flexibilité maximale : mémorise jusqu'à 1024 émetteurs bidirectionnels avec technologie LoRa®.



ONELRKIT

Kit avec technologie LoRa® pouvant être installé dans les automatismes de tiers grâce à l'interface matérielle OX2UBP.

ÉMETTEURS

Code	Description	Unités/Cond.
ON3ELR	3 canaux, 433,92 MHz, bidirectionnel, avec technologie LoRa®	10
ONECLIPKIT	Support clip en plastique blanc avec adhésif mural	10
ONELRKIT	KIT avec technologie LoRa® Contient : ON3ELR 2 pièces, OXILR 1 pièce, OX2UBP 1 pièce	1

CARACTÉRISTIQUES TECHNIQUES

	Fréquence porteuse	Portée estimée	Codage	Alimentation	Durée de la batterie	Indice de protection	Dimensions Poids
ON3ELR	433,92 MHz	1 Km ; 100 m (à l'intérieur des bâtiments)*	LR	3 Vcc ; pile au lithium type CR2032	2 ans (avec 10 transmissions par jour)	IP40 (utilisation dans des lieux abrités)	45 x 56 x 11 h mm 18 g

* La portée des émetteurs et la capacité de réception des récepteurs pourraient être influencées par d'éventuels dispositifs fonctionnant dans la zone à la même fréquence et par la position de l'antenne radio de l'installation.

RÉCEPTEURS

Code	Description	Unités/Cond.
OXILR	Récepteur radio enfichable, 433,92 MHz, bidirectionnel, avec technologie LoRa®	1

CARACTÉRISTIQUES TECHNIQUES

	Fréquence de réception	Fréquence de transmission	Impédance d'entrée	Sensibilité	Décodage	Nombre de canaux	Alimentation	Consommation	Indice de protection	Dimensions Poids
OXILR	433,92 MHz	433,92 MHz	50 Ohm	-118 dBm	LR	4 (sur connecteur « SM » enfichable)	5 Vcc	50 mA (max)	IP 30	49,5 x 18 x 41,9 h mm 22 g



Nice

Era Inti

Émetteurs.

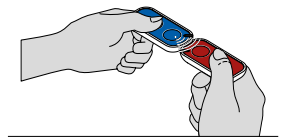

Échange du code d'activation entre un émetteur déjà mémorisé et un nouvel émetteur à mémoriser.

La ligne haute en couleurs d'émetteurs miniaturisés, 2 canaux, disponibles en six coloris.

Code variable 433,92 MHz, gestion des Codes d'Activation et des Certificats, auto-apprentissage et récepteur de proximité intégré ; avec codage O-Code à 72 bit, compatible également avec les récepteurs à codage Nice FloR.

Évolué : utilise des systèmes de calcul et reconnaissance qui en augmente le niveau de sécurité et divisent environ par 3 le temps de réponse de l'automatisme.

Sûr : en cas de vol ou de perte d'un émetteur, via l'interface multifonction Pro-View et l'application MyNice Pro il est possible de le remplacer en maintenant les mêmes fonctions que l'émetteur précédent et de désactiver l'ancien émetteur, en augmentant le niveau de priorité sur le nouvel Inti.

Pratique à mémoriser, même à distance : grâce aux récepteurs Opera.

Sans devoir se rendre à proximité de l'installation, il est possible d'activer un nouvel émetteur de deux manières différentes :

- en utilisant un émetteur déjà activé dans le récepteur, grâce à l'échange du **Code d'Activation** entre les deux émetteurs ;
- via l'interface multifonction Pro-View et l'application MyNice Pro en appuyant le nouvel émetteur sur l'interface et en saisissant le **Certificat** du récepteur pour le nouvel émetteur à associer. Le **Certificat** du récepteur est visible dans l'installation correspondante consultable sur le Cloud Nice.

Inti peut être utilisé également comme porte-clés grâce à la dragonne fournie

Idéal pour l'utilisation dans les systèmes de copropriétés ou à usagers multiples.

Installation facile et économique : l'émetteur Inti, associé au récepteur universel OX2, permet la commande et la gestion de tout système d'automatisation, même existant.

Code	Description	Unité Emball.
INTI2Y	2 canaux, 433,92 MHz, jaune	10
INTI2R	2 canaux, 433,92 MHz, rouge	10
INTI2L	2 canaux, 433,92 MHz, lilas	10
INTI2G	2 canaux, 433,92 MHz, vert	10
INTI2B	2 canaux, 433,92 MHz, bleu	10
INTI2	2 canaux, 433,92 MHz, noir	10
INTIKIT	Le kit comprend : 3 Inti à 2 canaux (couleur rouge, vert, bleu), 1 récepteur OX2	10

CARACTÉRISTIQUES TECHNIQUES

	Fréquence porteuse	Portée estimée	Codage	Alimentation	Durée pile	Indice de protection	Dimensions Poids
INTI2Y, INTI2R, INTI2L, INTI2G, INTI2B, INTI	433,92 MHz	150 m (à l'extérieur) ; 30 m (à l'intérieur des bâtiments)*	O-Code 72 bit ; code variable	3 Vcc ; pile au lithium type CR2032	2 ans (avec 10 transmissions par jour)	IP40 (utilisation dans des lieux abrités)	30 x 56 x 9 h mm 14 g

* La portée des émetteurs et la capacité de réception des récepteurs pourraient être influencées par d'éventuels dispositifs fonctionnant dans la zone à la même fréquence et par la position de l'antenne radio de l'installation.



Nice Intikit



Era One

Émetteurs et récepteurs.

Bientôt hors production



Échange du code d'activation entre un émetteur déjà mémorisé et un nouvel émetteur à mémoriser.

Émetteurs à 1, 2, 4 et 9 canaux et récepteurs enfichables précâblés, avec ou sans émetteur incorporé.

Code variable 433,92 MHz, gestion des Codes d'Activation et des Certificats, auto-apprentissage et récepteur de proximité intégré ; avec codage O-Code à 72 bit, compatible également avec les récepteurs à codage Nice FloR.

Disponibles aussi en version avec codage séquentiel à mémorisation multiple (Era OneC).

Évolué : utilise des systèmes de calcul et de reconnaissance qui en augmente le niveau de sécurité et divisent environ par 3 le temps de réponse de l'automatisme.

Pratique à mémoriser, même à distance : grâce aux récepteurs Opera.

Sûr : en cas de vol ou de perte d'un émetteur, via l'interface multifonction Pro-View et l'application MyNice Pro il est possible de le remplacer en maintenant les mêmes fonctions que l'émetteur précédent et **de désactiver** l'ancien émetteur, en augmentant le niveau de priorité sur le nouveau Era One.

Sans devoir se rendre à proximité de l'installation, il est possible d'activer un nouvel émetteur de deux manières différentes :

- en utilisant un émetteur déjà activé dans le récepteur, grâce à l'échange du **Code d'Activation** entre les deux émetteurs ;
- via l'interface multifonction Pro-View et l'application MyNice Pro en appuyant le nouvel émetteur sur l'interface et en saisissant le **Certificat** du récepteur pour le nouvel émetteur à associer. Le **Certificat** du récepteur est visible dans l'installation correspondante consultable sur le Cloud Nice.

Pratique : la version Era OneC permet, via l'interface multifonction Pro-View et l'application MyNice Pro, de mémoriser en une seule opération des boîtes entières de 10 unités sans devoir les ouvrir.

Pratique : l'émetteur Era One peut être utilisé comme porte-clés ou fixé au mur ou au tableau de bord de la voiture grâce au support **ONE-CLIPKIT**.

Code	Description	Unité Emball.
ON1E	1 canal, 433,92 MHz	10
ON2E	2 canaux, 433,92 MHz	10
ON4E	4 canaux, 433,92 MHz	10
ON9E	9 canaux, 433,92 MHz	10
ON1CE	1 canal, 433,92 MHz, à codage séquentiel à mémorisation multiple	10
ON2CE	2 canaux, 433,92 MHz, à codage séquentiel à mémorisation multiple	10
ON4CE	4 canaux, 433,92 MHz, à codage séquentiel à mémorisation multiple	10
ONECLIPKIT	Support clip en plastique blanc avec adhésif mural	10

CARACTÉRISTIQUES TECHNIQUES

	Fréquence porteuse	Portée estimée	Codage	Alimentation	Durée pile	Indice de protection	Dimensions Poids
ON_E, ON_CE	433,92 MHz	200 m (à l'extérieur) ; 35 m (à l'intérieur des bâtiments)*	O-Code 72 bit ; code variable	3 Vcc ; pile au lithium type CR2032	2 ans (avec 10 transmissions par jour)	IP40 (utilisation dans des lieux abrités)	45 x 56 x 11 h mm 18 g

* La portée des émetteurs et la capacité de réception des récepteurs pourraient être influencées par d'éventuels dispositifs fonctionnant dans la zone à la même fréquence.

Era Flor

Émetteurs et récepteurs.

Bientôt hors production



FLO1RE

FLO2RE

FLO4RE

Émetteur à 1, 2 et 4 canaux.

433,92 MHz, code variable, avec auto-apprentissage.

Disponibles aussi en version avec codage séquentiel à mémorisation multiple (Era FlorCE).

Sécurité absolue : impossible de cloner l'émetteur grâce à la transmission à code variable.

Idéal pour la gestion de systèmes de copropriétés ou à usagers multiples grâce au code unique et personnel.

Duplication facile d'un nouvel émetteur à proximité de l'installation via émetteur autorisé ou directement avec une touche sur le récepteur, tandis qu'une LED affiche les différentes fonctions.

Pratique : la version Era Flor-CE permet, via l'interface multifonction Pro-View et l'application MyNice Pro, de mémoriser en une seule opération des boîtes entières de 10 unités sans devoir les ouvrir.

Grande autonomie de fonctionnement et consommations réduites.

Élégant et pratique : l'émetteur Era FloR peut être utilisé comme porte-clés raffiné et technologique ou fixé au mur ou au tableau de bord de la voiture grâce au support pratique (**FLO-RCLIPKIT**).

Compatibilité totale : avec les récepteurs de la série Flor précédente (universels, universels modulaires, enfichables avec connecteur Nice ou SM) et avec les récepteurs One (OXI/OXIT, OX2/OX2T et OX4T).

Code	Description	Unité Emball.
FLO1RE	Émetteur Era FloR 1 canal	10
FLO2RE	Émetteur Era FloR 2 canaux	10
FLO4RE	Émetteur Era FloR 4 canaux	10
FLO1RCE	Émetteur Era FloR 1 canal, à codage séquentiel à mémorisation multiple	10
FLO2RCE	Émetteur Era FloR 2 canaux, à codage séquentiel à mémorisation multiple	10
FLO4RCE	Émetteur Era FloR 4 canaux, à codage séquentiel à mémorisation multiple	10
FLO-RCLIPKIT	Support clip en plastique noir avec adhésif mural	10

CARACTÉRISTIQUES TECHNIQUES

Fréquence porteuse	Portée estimée	Codage	Alimentation	Durée pile	Indice de protection	Dimensions Poids
433,92 MHz	150/200 m avec antenne accordée en champ libre*	numérique 52 bit (4,5 millions de combinaisons)	3 Vcc ; pile au lithium type CR2032	2 ans (avec 10 transmissions par jour)	IP40 (utilisation dans des lieux abrités)	45 x 56 x 11 h mm 18 g

* La portée des émetteurs et la capacité de réception des récepteurs pourraient être influencées par d'éventuels dispositifs fonctionnant dans la zone à la même fréquence.

Domì W3C

Émetteur radio bidirectionnel mural à 3 canaux.

News 2024

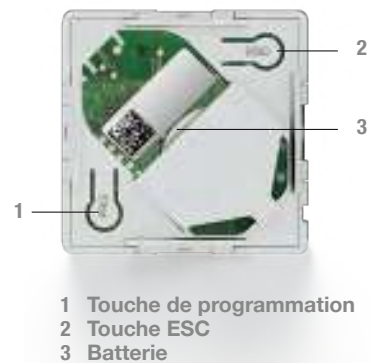
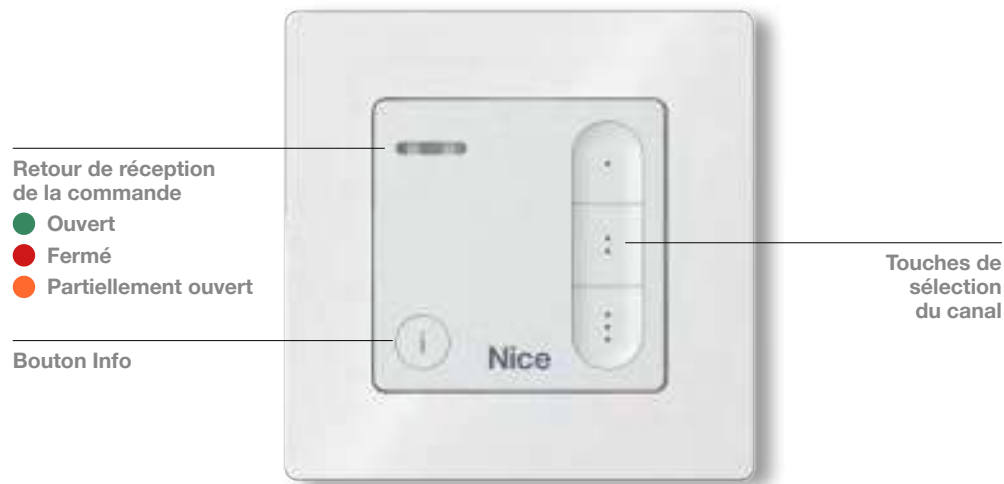

Domì W3C est un émetteur radio bidirectionnel mural à 3 canaux.

Avec Domì W3C vous pouvez :

- gérer jusqu'à 3 automatismes différents simultanément ;
- contrôler la porte de garage via trois commandes différentes lorsque vous n'avez pas d'émetteur à portée de main ; par exemple il est possible de mémoriser 1 bouton pour allumer la lumière intégrée au moteur de la porte de garage.

Performances

moennant le bouton info il est possible de vérifier à tout moment l'état de votre portail/porte de garage d'un simple clic.

Montage mural facile sans câblage requis.

Design

L'émetteur mural Domì comprennent une unité opérationnelle et un cadre standard 50 x 50 mm.



Code	Description	Unité Emball.
DOMIW3C	Émetteur bidirectionnel mural, à trois canaux, blanc	1

CARACTÉRISTIQUES TECHNIQUES

Code	DOMIW3C
Type de batterie (V)	3 (1 x CR2450 au lithium)
Durée de la batterie (années)	~ 3 (avec 10 transmissions par jour)
Fréquence radio (MHz)	433,92
Puissance RF de l'émetteur (ERP)	≤ 10 dBm
Codage radio	BD / O-Code
Température ambiante de fonctionnement (°C)	-5 ÷ 55
Humidité relative	max. 85 % (sans condensation, non prévu pour les pièces humides)
Degré de protection (IP)	40
Poids, batteries incluses (g)	24
Dimensions (mm)	50x50x13
Installation (en option)	murale
Conformité	CE

BiDi

Yubii



Récepteurs

MYGO, Era Inti, One, Flor.

La ligne complète des récepteurs avec les fonctionnalités du système Opera, adaptés à toutes les exigences d'installation :

- **enfichable**, compatible avec les centrales de commande Nice avec connecteur de type SM et avec les centrales d'autres fabricants grâce à l'interface matérielle OX2UBP.
- **précâblé universel**, associé à tous les types de centrales de commande, pour la gestion de tous les automatismes, systèmes d'illumination, d'irrigation ou autres circuits électriques.

Flexibilité maximale : mémorise jusqu'à 1024 émetteurs.

Pratique et fonctionnel : la présence d'un émetteur à l'intérieur des récepteurs OXITFM, OX2T/OX2TFM et OX4T permet d'avoir accès aux codes radio via l'interface multifonction Pro-View et l'application MyNice Pro même lorsqu'ils se trouvent dans une position difficilement accessible.

Les récepteurs OXITFM, OX2T/OX2TFM et OX4T peuvent être utilisés comme répéteurs de signal en augmentant la distance de fonctionnement entre les émetteurs et les autres récepteurs de la série.

Sécurité de la gestion, grâce aux 3 niveaux de protection par mot de passe et clés.

Gestion de systèmes multi-utilisateurs : grâce au code unique et personnel : les récepteurs avec fonction d'auto-apprentissage sont en mesure de recevoir et de mémoriser jusqu'à 256 codes.

Mémorisation : une sortie particulière du récepteur (par ex. touche 3 TX = sortie 1 RX) peut être associée à chaque touche de l'émetteur.

RÉCEPTEURS 433,92 MHZ, AVEC LES FONCTIONNALITÉS DU SYSTÈME OPERA

Code	Description	Unités/Cond.
ENFICHABLE		
OXIBD	Récepteur radio enfichable, bidirectionnel, 433,92 MHz	1
PRÉCÂBLÉ UNIVERSEL		
OX2	2 canaux, sans émetteur intégré	1
OX2T	2 canaux, avec émetteur intégré	1
OX4T	4 canaux, avec émetteur intégré	1
INTERFACE MATÉRIELLE		
OX2UBP	Interface matérielle universelle pour récepteurs enfichables série OXI	1



OXIBD



OX2, OX2T



OX4T



OX2UBP

RÉCEPTEURS 868,46 MHZ, AVEC LES FONCTIONNALITÉS DU SYSTÈME OPERA

Code	Description	Unités/Cond.
ENFICHABLE		
OXIFM	4 canaux, sans émetteur intégré	1
OXITFM	4 canaux, avec émetteur intégré	1
PRÉCÂBLÉ UNIVERSEL		
OX2FM	2 canaux, sans émetteur intégré	1
OX2TFM	2 canaux, avec émetteur intégré	1



OXIFM, OXITFM



OX2FM, OX2TFM

ANTENNES PROFESSIONNELLES ACCORDÉES ORIENTABLES

Code	Description	Unités/Cond.
ABF	Montage sur patte	1

CARACTÉRISTIQUES TECHNIQUES DES RÉCEPTEURS COMPATIBLES AVEC LE SYSTÈME OPERA

Code	Fréquence de réception (MHz)	Fréquence de transmission (MHz)	Impédance d'entrée (Ohm)	Sensibilité	Décodage	Nombre de canaux	Contact à relais	Alimentation	Consommation	Indice de protection	Dimensions (mm)	Poids (g)				
OXIBD	433,92	433,92 MHz (uniquement BD)	50	-108 dBm	BD, O-Code, FloR, TTS, Flo, Smilo	4 (sur connecteur « SM » enfichable)	-	5 Vcc	50 mA (max)	IP 30	49,5 x 18 x 41,9 h	22				
OX2		-	52	> 0,5 µV pour signal à bonne fin	O-Code, FloR, Flo	2	max 0,5 A 50 V (NA)	de 12 à 28 Vcc/Vca	80 mA (max) avec relais actifs		58 x 86 x 22 h	55				
OX2T		433,92				4 relais avec contacts NA et NC, secs	5 A - 250 V	110 ÷ 240 Vca 50/60 Hz	80 mA	IP 44 (avec coffret intact)	128 x 112 x 43 h	260				
OX4T		-	868,46	52	> 0,8 µV pour signal à bonne fin	O-Code	4 (15 sur BUS T4)	-	5 Vcc	30 mA (max)	IP 30	50 x 19 x 45 h	20			
OXIFM	868,46	2					max 0,5 A 50 V (NA)	de 12 à 28 Vcc/Vca	100 mA (max) avec relais actifs	58 x 86 x 22 h		55				
OXITFM	-	868,46					52	> 0,8 µV pour signal à bonne fin	O-Code	2	max 0,5 A 50 V (NA)	de 12 à 28 Vcc/Vca	100 mA (max) avec relais actifs	IP 30	50 x 19 x 45 h	20
OX2FM	-									2	max 0,5 A 50 V (NA)	de 12 à 28 Vcc/Vca	100 mA (max) avec relais actifs		58 x 86 x 22 h	55
OX2TFM	868,46	868,46	52	> 0,8 µV pour signal à bonne fin	O-Code	2	max 0,5 A 50 V (NA)	de 12 à 28 Vcc/Vca	100 mA (max) avec relais actifs	IP 30	58 x 86 x 22 h	55				

CARACTÉRISTIQUES TECHNIQUES ACCESSOIRES

Code	Fréquence de réception (MHz)	Impédance (Ohm)	Patte	Câble
ABF	433,92	50	acier inox	RG 58

OX4T

Récepteur universel à 4 canaux de la série One, avec émetteur incorporé.



Pour la commande à distance de tout automatisme de portails, portes de garage, barrières, rideaux métalliques, volets roulants, stores vénitiens, systèmes d'illumination, d'irrigation ou d'autres circuits électriques.

Doté de connecteur BUS T4 pour le raccordement avec Pro-View.

Le système le plus étendu : OX4T gère 4 sorties contrôlées par 4 relais, utilisables comme relais de puissance ou comme contact sec, pour étendre le système Opera également aux dispositifs non pré-équipés.

Grâce à l'émetteur interne OX4T peut être utilisé comme répéteur pour augmenter la distance de fonctionnement entre les émetteurs et les autres récepteurs de la série One.

Pratique et fonctionnel : OX4T peut être connecté via radio à l'interface O-Box et via BUS T4 à l'afficheur multifonction Pro-View pour effectuer des opérations de programmation, diagnostic, temporisation et gestion des codes, même à distance grâce aux modules OVBT et OVBTGSM.

2 modes de programmation : « Mode I » et le nouveau « Mode II étendu » qui permet d'augmenter le nombre de commandes jusqu'à 14.

Code multiple : OX4T est aussi compatible avec les émetteurs à codage O-code, Smilo, Flo, FloR, FloR TTS.

OX4T est doté d'une grande mémoire qui permet de stocker jusqu'à 1024 émetteurs et peut être protégé par mot de passe.

Code	Description	Unité Emball.
OX4T	Récepteur universel à 4 canaux avec émetteur incorporé	1

CARACTÉRISTIQUES TECHNIQUES

Alimentation (Vca 50/60 Hz)	110 ÷ 240
Courant maximum absorbé (mA)	80
Codages	O-Code / TTS / Flor (code variable) ; ou Smilo (code variable) ou Flo
Fréquence (MHz)	433,92
Impédance antenne (Ohm)	Supérieure à 0,5 pour signal à bonne fin
Portée estimée (m)	200 sans obstacles, 35 à l'intérieur.
Puissance rayonnée (dBm)	2
Nbre maximum d'émetteurs mémorisables	1024 (maximum)
Sorties	4 relais avec contacts NA et NC, secs
Capacité des contacts	5 A - 250 V
Temps des minuteries	Programmables de 2 secondes à 540 minutes
Degré de protection (IP)	44 (avec coffret intact)
Temp. de fonctionnement (°C min./max.)	De -20° à +55°
Dimensions (mm)	128 x 112 x 43 h
Poids (g)	260

Nice

Systeme Tag

La solution idéale pour les rénovations.



Centrales miniaturisées et émetteurs escamotables universels pour la gestion radio pratique de volets roulants, stores, éclairage et charges électriques jusqu'à 500 W inaccessibles directement par câble.

Facile à installer et à programmer :

Aucun ouvrage de maçonnerie, aucun câblage et aucune nécessité de préparer des projets du parcours électronique.

Programmation intuitive grâce au bouton et à la LED de programmation placés dans les centrales miniaturisées.

Parfait toutes les exigences :

Gestion simple individuelle ou centralisée des automatismes.

Possibilité de contrôler confortablement l'ensemble du système via des émetteurs radio portatifs, muraux ou à l'aide de commandes murales avec alimentation.

Il est possible d'obtenir un point de commande supplémentaire en raccordant la centrale miniaturisée par fil à l'interrupteur mural existant.

DÉCOUVREZ LES ÉLÉMENTS DU SYSTÈME :

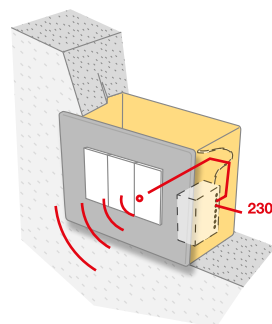

1

Émetteurs à encastrer **TTX4** avec alimentation secteur et **TTXB4** avec alimentation à pile.

Parfaits pour la commande d'automatismes qui ne sont pas directement accessibles de manière filaire.

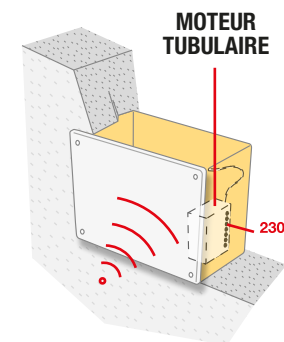

2

TT2Z, récepteur radio et centrale de commande pour moteurs contrôlables via contact sec, moteurs tubulaires avec câble d'alimentation à 4 fils et éclairages.

TTX4 / TTXB4

Émetteurs à encastrer pour la commande d'automatismes.

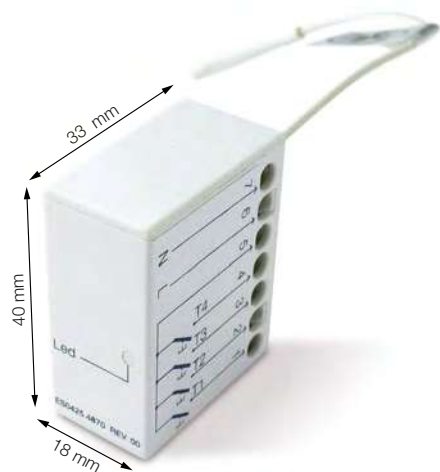

Émetteurs à encastrer parfaits pour la commande d'automatismes inaccessibles directement par câble.

Fréquence 433,92 MHz, avec codage par code variable à 52 bit (plus de 4,5 millions de milliards de combinaisons).

TTX4, avec alimentation à tension secteur et TTXB4 avec alimentation à pile longue durée.

Possibilité de raccorder jusqu'à 4 boutons (en option) pour la gestion via câble des automatismes.

Code	Description	Unité Emball.
TTX4	Émetteur à encastrer avec alimentation secteur, 4 canaux	1
TTXB4	Émetteur à encastrer avec alimentation par batterie, 4 canaux	1

CARACTÉRISTIQUES TECHNIQUES

Code	TTX4	TTXB4
Alimentation	120 ou 230 Vca, 50/60 Hz ; (limites 100 ÷ 255 V)	3 Vcc ; pile au lithium type CR2032
Fréquence porteuse	433,92 MHz ±100 kHz	
Portée estimée	35 m à l'intérieur	
Codage	Numérique 52 bit (4,5 millions de milliards de combinaisons)	
Degré de protection (IP)	20	
Temp. de fonctionnement (°C min./max.)	-20° ÷ +55°	
Dimensions (mm)	18 x 33 x 40 h	

TT2Z

Récepteur radio et centrale à encastrer pour la commande de moteurs et éclairages.



Récepteur radio et centrale de commande miniaturisée à encastrer pour la gestion des rideaux, volets roulants et autres charges électriques par contact sec.

TT2Z permet de gérer avec les émetteurs Nice :

- les moteurs commandés par contact sec ;
- les moteurs tubulaires avec câble d'alimentation à 4 fils dont la consommation est inférieure à 1 A ;
- deux interrupteurs indépendants, pour contrôler par exemple deux éclairages.

Possibilité de mémoriser jusqu'à 30 émetteurs Nice, dont trois peuvent être des capteurs climatiques.

Dans le cas d'émetteurs dotés de curseur, ce dernier permet de commander les manœuvres en mode « homme présent ».

Personnalisation : Possibilité de configurer la durée désirée de la manœuvre du moteur, d'un délai minimum de 10 secondes jusqu'à un maximum de 4 minutes.

Contact sec configurable permettant d'envoyer la commande d'arrêt selon trois modes différents.

Confort : Trois configurations standard pour la gestion des capteurs climatiques : pour rideau occultant intérieur, pour volet roulant et pour store extérieur.

La gestion des capteurs peut être personnalisée.

Sécurité : La fonction « blocage de la mémoire » empêche la mémorisation d'autres émetteurs lorsqu'elle est activée.

Programmation facile et rapide : grâce aux touches PRG et ESC des émetteurs de la série Era P et Era W. La présence de la **LED de signalisation** favorise l'exécution de la procédure de programmation correcte.

Code	Description	Unité Emball.
TT2Z	Récepteur radio et centrale pour moteurs via contact sec, moteurs à 4 fils et éclairages	1

CARACTÉRISTIQUES TECHNIQUES

Code	TT2Z
Alimentation (Vca/Hz)	90-265 / 50-60
Puissance absorbée en veille (W)	< 0,3
Degré de protection (IP)	20
Durée de la manœuvre (s)	10 ÷ 240 s
Temp. de fonctionnement (°C min./max.)	-0,363636364
Dimensions (mm)	47 x 18 x 32
Poids (g)	30
Fréquence (MHz)	433,92
Codage radio	FLO-R, O-CODE, F-CODE

Nice Era photocells, selectors & proximity reader

La génération Nice de dispositifs optiques pour la sécurité de l'automatisme, disponibles avec technologie Nice BlueBUS pour une installation simplifiée.

Trois tailles différentes de photocellules synchronisées pour satisfaire toutes les exigences et compléter la sécurité et le confort de tout système d'automatisation, même dans les espaces les plus restreints, parfaites en cas de rénovations pour couvrir les pré-équipements existants gênants.

> SLIM

Avec une largeur de 30 mm seulement, même en version anti-effraction, idéale pour les espaces restreints.



> MEDIUM

En version anti-effraction, à réflexion, sans fil et orientable, idéale pour les systèmes les plus répandus.



> LARGE

Orientables, également en version à encastrer avec une saillie de 9 mm, idéal pour les installations invisibles.



> ERA KEYPAD

Coque métallique très robuste de 27 mm de profondeur et seulement 13 mm du mur pour la version à encastrer.



SÉLECTEUR NUMÉRIQUE SANS FIL (EDSWG)

Sélecteur numérique en version anti-effraction 13 touches.



SÉLECTEURS NUMÉRIQUES (EDS)

Sélecteurs numériques en version anti-effraction pour extérieur et à encastrer.

> ERA KEY

Super fines : seulement 13 mm de profondeur par rapport au mur pour les versions à encastrer.



SÉLECTEUR À CLÉ AVEC CYLINDRE EUROPÉEN (EKSU).

Sélecteurs à clé en version pour extérieur ou à encastrer.



SÉLECTEUR À CLÉ AVEC CYLINDRE STANDARD (EKS).

Sélecteurs à clé en version pour extérieur ou à encastrer.

> ERA TRANSPONDER READER

Lecteur de proximité pour carte et badges à transpondeur avec programmation personnalisée.



LECTEUR DE PROXIMITÉ (ETP)

Lecteurs de proximité pour la lecture de cartes et badges.



BADGE À TRANSPONDEUR

Badge à transpondeur pratique avec trou passant commode pour l'ajouter aux porte-clés.

Era Photocell S

Photocellules Slim synchronisées, fixes, également avec technologie Nice BlueBUS.

Sûres : dispositif de type D selon la norme EN12453 qui permet de détecter les obstacles présents sur l'axe optique entre émetteur (TX) et récepteur (RX).

En utilisant la fonction de phototest, il est possible d'atteindre la catégorie 2 de sécurité aux pannes selon la norme EN 954-1.

Circuit anti-éblouissement qui élimine les interférences possibles de la lumière solaire.

Pratiques : angle de réception de 8°.

Résistantes, également en version anti-effraction : coque en ABS résistant aux agents atmosphériques, disponibles également en version anti-effraction avec coque métallique.

Technologie Nice BlueBUS : disponibles avec système Nice BlueBUS, qui permet un raccordement facile à la centrale de tous les dispositifs avec deux fils seulement, en les branchant simplement en parallèle et en sélectionnant les cavaliers d'adressage selon la fonction requise. Le système acquiert automatiquement les dispositifs raccordés au réseau BlueBUS.

Synchronisation automatique entre plusieurs paires de photocellules pour éviter d'autres interférences entre les dispositifs.

Interface IB : permet de raccorder des détecteurs de présence avec technologie Nice BlueBUS aux centrales dotées d'entrées pour contacts traditionnels.



EPS
EPSB



EPSA
EPSAB

PHOTOCELLULES

Code	Description	Unités/Cond.
EPS	Paire de photocellules Slim pour extérieur	1
EPSA	Paire de photocellules Slim pour extérieur, coque métallique anti-effraction	1

PHOTOCELLULES AVEC TECHNOLOGIE NICE BLUEBUS

Code	Description	Unités/Cond.
EPSB	Paire de photocellules Slim pour extérieur, pour connexion via Nice BlueBUS	1
EPSAB	Paire de photocellules Slim pour extérieur pour connexion via Nice BlueBUS, coque métallique anti-effraction	1
IB	Interface pour le raccordement des photocellules BlueBUS aux centrales non pré-équipées	1

CARACTÉRISTIQUES TECHNIQUES

	Portée estimée (m)	Alimentation	Consommation (mA)	Degré de protection (IP)	Temp. fonctionnement (°C min/max)	Portée du relais	Dimensions (mm)	Poids (g)
EPS	15	24 Vca/Vcc limites : 18-35 Vcc, 15-28 Vca	25 RX, 30 TX	44	-20 ÷ +50	max 500 mA et 48 V	30 x 27 x 106 h	120
EPSA							31 x 28 x 108 h	440

CARACTÉRISTIQUES TECHNIQUES AVEC TECHNOLOGIE NICE BLUEBUS

	Portée estimée (m)	Alimentation en sortie	Degré de protection (IP)	Temp. fonctionnement (°C min/max)	Dimensions (mm)	Poids (g)
EPSB	jusqu'à 15 pour désaxage TX-RX maximum ± 5 (le dispositif peut signaler un obstacle même dans des conditions météorologiques défavorables)	le dispositif peut être raccordé uniquement aux réseaux « BlueBUS » desquels il obtient l'alimentation électrique et auxquels il envoie les signaux de sortie	44	-20 ÷ +50	30 x 27 x 106 h	120
EPSAB					31 x 28 x 108 h	440

	Alimentation	Consommation avec alim. 24 Vcc	Consommation avec alim. 24 Vca	Sortie BlueBUS	Degré de protection (IP)	Temp. fonctionnement (°C min/max)	Dimensions (mm)	Poids (g)
IB	16 ÷ 35 Vcc 18 ÷ 28 Vca	50 mA (ajouter environ 50 mA pour chaque paire de photocellules)	44 mA (ajouter environ 40 mA pour chaque paire de photocellules)	une avec une charge max de 9 unités BlueBUS	30	-20 ÷ +50	86 x 58 x 22 h	72



IB



Era Photocell M

Photocellules Medium synchronisées, fixes ou orientables, également avec technologie Nice BlueBUS.



EPM
EPMB



EPMO
EPMOB



EPMA
EPMA B



EPMAO
EPMAOB



EPMOW



EPMOR
EPMORB



Disponibles en versions anti-effraction, à réflexion et sans fil.

Sûres : dispositif de type D selon la norme EN12453 qui permet de détecter les obstacles présents sur l'axe optique entre émetteur (TX) et récepteur (RX).

En utilisant la fonction de phototest, il est possible d'atteindre la catégorie 2 de sécurité aux pannes selon la norme EN 954-1.

Circuit anti-éblouissement qui élimine les interférences possibles de la lumière solaire.

Faciles et rapides à installer : la technologie sans fil (EPMOW) élimine le besoin de câbler les photocellules à la centrale et de préparer les passages et caniveaux. Les dispositifs s'interfacent avec la centrale à l'aide d'un module dédié (IBW), de très petites dimensions, qui peut être logé directement à l'intérieur du moteur ou de la centrale, si elle est séparée. Il est possible de raccorder jusqu'à 7 dispositifs dotés de technologie Nice BlueBUS à la même interface IBW.

La technologie à réflexion (EPMOR- EPMORB) permet de câbler uniquement la photocellule principale mais pas le miroir réflecteur, pour assurer ainsi un gain de temps.

Éclairage à LED intégrée dans la version EPMOR - EPMORB : le module d'éclairage à LED en option ELMM peut être installé dans la photocellule EPMOR, permettant d'éclairer la zone de passage, de fonctionner comme feu clignotant ou pour les signalisations de diagnostic.

Système universel : EPMOR et EPMORB sont dotées d'une sortie à relais pour le raccordement à tout système d'automatisation, même existant.

Entretien facilité : les photocellules EPMOW sont dotées d'une LED de diagnostic qui signale les éventuelles anomalies et l'état de la batterie, facilitant les opérations d'installation et d'entretien.

Pratiques : angle de réception de 10°. Les versions orientables permettent de compenser les différences de centrage jusqu'à 30°.

Résistantes, également en version anti-effraction : coque en ABS résistant aux agents atmosphériques, disponibles également avec coque métallique.

Technologie Nice BlueBUS : disponibles avec système Nice BlueBUS, qui permet un raccordement facile à la centrale de tous les dispositifs avec deux fils seulement, en les branchant simplement en parallèle et en sélectionnant les cavaliers d'adressage selon la fonction requise. Le système acquiert automatiquement les dispositifs raccordés au réseau BlueBUS.

Synchronisation automatique entre plusieurs paires de photocellules pour éviter d'autres interférences entre les dispositifs.

PHOTOCELLULES

Code	Description	Unités/Cond.
EPM	Paire de photocellules pour extérieur	1
EPMO	Paire de photocellules pour extérieur, orientables 30°	1

PHOTOCELLULES AVEC TECHNOLOGIE NICE BLUEBUS

Code	Description	Unités/Cond.
EPMB	Paire de photocellules pour extérieur, pour connexion via Nice BlueBUS	1
EPMOB	Paire de photocellules pour extérieur, orientables 30°, pour connexion via Nice BlueBUS	1

PHOTOCELLULES SANS FIL AVEC TECHNOLOGIE BLUEBUS

Code	Description	Unités/Cond.
EPMOW	Paire de photocellules sans fil extérieures auto-synchronisées	1

PHOTOCELLULES AVEC TECHNOLOGIE À RÉFLEXION

Code	Description	Unités/Cond.
EPMOR	Photocellule pour extérieur à réflexion + miroir réflecteur	1

PHOTOCELLULES AVEC TECHNOLOGIE À RÉFLEXION ET TECHNOLOGIE BLUEBUS

Code	Description	Unités/Cond.
EPMORB	Photocellule pour extérieur à réflexion avec technologie Nice BlueBUS + miroir réflecteur	1

PHOTOCELLULES - COQUE MÉTALLIQUE ANTI-EFFRACTION

Code	Description	Unités/Cond.
EPMA	Paire de photocellules pour extérieur, coque métallique anti-effraction	1

PHOTOCELLULES - COQUE MÉTALLIQUE ANTI-EFFRACTION AVEC TECHNOLOGIE NICE BLUEBUS

Code	Description	Unités/Cond.
EPMAB	Paire de photocellules pour extérieur pour connexion via Nice BlueBUS, coque métallique anti-effraction	1

PHOTOCELLULES - COQUE MÉTALLIQUE ANTI-EFFRACTION ORIENTABLE

Code	Description	Unités/Cond.
EPMAO	Paire de photocellules pour extérieur, orientables 30°	1

PHOTOCELLULES - COQUE MÉTALLIQUE ANTI-EFFRACTION ORIENTABLE AVEC TECHNOLOGIE NICE BLUEBUS

Code	Description	Unités/Cond.
EPMAOB	Paire de photocellules pour extérieur, orientables 30°, pour connexion via Nice BlueBUS	1

CARACTÉRISTIQUES TECHNIQUES

	Portée estimée (m)	Alimentation	Consommation (mA)	Orientations de la photocellule	Degré de protection (IP)	Temp. fonctionnement (°C min/max)	Portée du relais	Dimensions (mm)	Poids (g)
EPM	15 (30 avec cavalier + « 10 » coupé)	sans cavalier 24 Vca / Vcc limites: 18-35 Vcc, 15-28 Vca avec cavalier 12 Vca / Vcc limites: 10-18 Vcc, 9-15 Vca	25 RX, 30 TX	-	44	-20 ÷ +50	max 500 mA et 48 V	50 x 29 x 80 h	140
30° environ sur tous les axes				50 x 38 x 80 h				160	
-				50 x 31 x 80 h				480	
EPMAO				30° environ sur tous les axes				50 x 38 x 80 h	530
EPMOR	8 (portée maximum en conditions optimales 15)	12-24 V	50	10° environ sur tous les axes				50 x 40 x 105 h	83

CARACTÉRISTIQUES TECHNIQUES AVEC TECHNOLOGIE NICE BLUEBUS

	Portée estimée (m)	Alimentation en sortie	Orientations de la photocellule	Degré de protection (IP)	Temp. fonctionnement (°C min/max)	Dimensions (mm)	Poids (g)
EPMB	jusqu'à 15 pour désaxage TX-RX maximum ± 5 (le dispositif peut signaler un obstacle même dans des conditions météorologiques défavorables)	le dispositif peut être raccordé uniquement aux réseaux « BlueBUS » desquels il obtient l'alimentation électrique et auxquels il envoie les signaux de sortie	-	44	-20 ÷ +55	50 x 29 x 80 h	140
EPMOB			30° environ sur tous les axes			50 x 38 x 80 h	160
EPMAB			-			50 x 31 x 80 h	480
EPMAOB			30° environ sur tous les axes			50 x 38 x 80 h	530
EPMORB	8 (portée maximum en conditions optimales 15)		-			50 x 40 x 105 h	83
EPMOW	20 (portée maximum en conditions optimales 40)	3 Vcc, avec pile au lithium CR123	10° environ sur l'axe verticale			50 x 40 x 105 h	200

	Alimentation	Consommation avec alim. 24 Vcc	Consommation avec alim. 24 Vca	Sortie BlueBUS	Degré de protection (IP)	Temp. fonctionnement (°C min/max)	Dimensions (mm)	Poids (g)
IB	16 ÷ 35 Vcc 18 ÷ 28 Vca	50 mA (ajouter environ 50 mA pour chaque paire de photocellules)	44 mA (ajouter environ 40 mA pour chaque paire de photocellules)	une avec une charge max de 9 unités BlueBUS	30	-20 ÷ +50	86 x 58 x 22 h	72

	Alimentation	Sortie BlueBUS	Degré de protection (IP)	Temp. fonctionnement (°C min/max)	Dimensions (mm)	Poids (g)
IBW	par raccordement à la borne « BlueBUS » de la centrale de commande de l'automatisme.	une avec une charge max de 20 unités BlueBUS	30	-20 ÷ +70	18 x 33 x 40 h	25

	Alimentation	Puissance absorbée (W)	Degré de protection (IP)	Temp. fonctionnement (°C min/max)	Dimensions (mm)	Poids (g)
ELMM	12-24 V	1	45	-20 ÷ +55	40 x 30 x 25 h	20

ACCESSOIRES

Code	Description	Unités/Cond.
IB	Interface pour le raccordement des photocellules BlueBUS aux centrales non pré-équipées	1
IBW	Interface entre EPMOW et centrales avec technologie Nice BlueBUS	1
ELMM	Module d'éclairage à LED pour EPMOR	1
POE	Support mural pour photocellules Era	1

IB

ELMM

POE

Era Photocell L

Photocellules Large synchronisées, fixes ou orientables, également avec technologie Nice BlueBUS, pour extérieur et à encastrer.

Faciles et polyvalentes : versions à encastrer EPLIO compatibles avec les standards les plus répandus sur le marché pour remplacer les anciennes photocellules ou couvrir les pré-équipements existants gênants sans nécessiter d'aucun adaptateur supplémentaire.

Sûres : dispositif de type D selon la norme EN12453 qui permet de détecter les obstacles présents sur l'axe optique entre émetteur (TX) et récepteur (RX).

En utilisant la fonction de phototest, il est possible d'atteindre la catégorie 2 de sécurité aux pannes selon la norme EN 954-1.

Les modèles EPL, EPLO, EPLIO permettent 2 niveaux de portée.

Circuit anti-éblouissement qui élimine les interférences possibles de la lumière solaire.

Les versions orientables permettent de compenser les différences de centrage jusqu'à 30°.

Discrètes : coque en polycarbonate très robuste avec saillie minimale de 9 mm par rapport au mur dans la version à encastrer.

Commodés : support adaptateur EKA03 pour effectuer commodément toutes les préparations utiles pour l'encastrement.

Technologie Nice BlueBUS : les versions avec système Nice BlueBUS permettent un raccordement facile à la centrale de tous les dispositifs avec deux fils seulement, en les branchant simplement en parallèle et en sélectionnant les cavaliers d'adressage selon la fonction requise.

Le système acquiert automatiquement les dispositifs raccordés au réseau BlueBUS et permet la synchronisation automatique entre plusieurs paires de photocellules pour éviter d'autres interférences possibles.

Interface IB : permet de raccorder des photocellules avec technologie Nice BlueBUS aux centrales dotées d'entrées pour contacts traditionnels.



EPL
EPLB



EPLO
EPLOB



EPLIO
EPLIOB

PHOTOCELLULES

Code	Description	Unités/Cond.
EPL	Paire de photocellules Large pour extérieur	1

PHOTOCELLULES AVEC TECHNOLOGIE NICE BLUEBUS

Code	Description	Unités/Cond.
EPLO	Paire de photocellules Large pour extérieur, pour connexion via Nice BlueBUS	1

PHOTOCELLULES ORIENTABLES

Code	Description	Unités/Cond.
EPLO	Paire de photocellules Large pour extérieur, orientables 30°	1

PHOTOCELLULES ORIENTABLES AVEC TECHNOLOGIE NICE BLUEBUS

Code	Description	Unités/Cond.
EPLOB	Paire de photocellules Large pour extérieur, orientables 30°, pour connexion via Nice BlueBUS	1

PHOTOCELLULES ORIENTABLES, À ENCASTRER

Code	Description	Unités/Cond.
EPLIO	Paire de photocellules Large à encastrer, orientables 30°	1

PHOTOCELLULES ORIENTABLES, À ENCASTRER, AVEC TECHNOLOGIE NICE BLUEBUS

Code	Description	Unités/Cond.
EPLIOB	Paire de photocellules Large à encastrer, orientables 30°, pour connexion via Nice BlueBUS	1

CARACTÉRISTIQUES TECHNIQUES

	Portée estimée (m)	Alimentation	Orientation de la photocellule	Consommation (mA)	Degré de protection (IP)	Temp. fonctionnement (°C min/max)	Portée du relais	Dimensions (mm)	Poids (g)
EPL			-					70 x 30 x 70 h	160
EPLO	15 (30 avec cavalier + « 10 » coupé)	sans cavalier 24 Vca/Vcc limites: 18-35 Vcc, 15-28 Vca avec cavalier 12 Vca/Vcc limites: 10-18 Vcc, 9-15 Vca	30° environ sur tous les axes	25 RX, 30 TX	44	-20 ÷ +50	max 500 mA et 48 V	70 x 38 x 70 h	180
EPLIO								70 x 66+9 x 70 h	185

CARACTÉRISTIQUES TECHNIQUES AVEC TECHNOLOGIE NICE BLUEBUS

	Portée estimée (m)	Alimentation en sortie	Orientation de la photocellule	Degré de protection (IP)	Temp. fonctionnement (°C min/max)	Dimensions (mm)	Poids (g)
EPLB	jusqu'à 15 pour désaxage TX-RX maximum ± 5 (le dispositif peut signaler un obstacle même dans des conditions météorologiques défavorables)	le dispositif peut être raccordé uniquement aux réseaux « BlueBUS » desquels il obtient l'alimentation électrique et auxquels il envoie les signaux de sortie	-			70 x 30 x 70 h	140
EPLOB			30° environ sur tous les axes	44	-20 ÷ +50	70 x 38 x 70 h	160
EPLIOB						70 x 66+9 x 70 h	185

	Alimentation	Consommation avec alim. 24 Vcc	Consommation avec alim. 24 Vca	Sortie BlueBUS	Degré de protection (IP)	Temp. fonctionnement (°C min/max)	Dimensions (mm)	Poids (g)
IB	16 ÷ 35 Vcc 18 ÷ 28 Vca	50 mA (ajouter environ 50 mA pour chaque paire de photocellules)	44 mA (ajouter environ 40 mA pour chaque paire de photocellules)	une avec une charge max de 9 unités BlueBUS	30	-20 ÷ +50	86 x 58 x 22 h	72

ACCESSOIRES

Code	Description	Unités/Cond.
IB	Interface pour le raccordement des photocellules BlueBUS aux centrales non pré-équipées	1
EKA03	Support à encastrer (profondeur 66 mm) pour installer EKSI, EKSI EU. Compatible également avec EPLIO, EPLIOB, EDSI, EDSIB	50
POE	Support mural pour photocellules Era	1



IB



POE

Era Keypad

Sélecteur numérique 12 touches, également avec technologie de raccordement Nice BlueBUS, disponible en version à encastrer.



EDS
EDSB



EDSI
EDSIB

Ultra fins : coque métallique très robuste de 27 mm de profondeur et seulement 13 mm du mur pour la version à encastrer.

Sûrs : la combinaison est un numéro composé de 1 à 9 chiffres, ce qui permet de générer 999 999 999 de combinaisons possibles !

Clavier rétro-éclairé.

Programmation facile :

- 2 modes de programmation : Easy ou Professionnel ;
- possibilité de programmer le nombre d'utilisations d'une combinaison spécifique ;
- 255 combinaisons mémorisables, extensibles sur EDS et EDSI jusqu'à 510 combinaisons avec une deuxième mémoire supplémentaire BM1000.

Technologie Nice BlueBUS : disponibles avec système Nice BlueBUS qui permet un raccordement facile à la centrale de tous les dispositifs avec deux fils seulement, en les branchant

simplement en parallèle et d'autres fonctions exclusives :

- 2 touches pour activer deux différentes commandes au choix parmi 6 disponibles (par exemple, pas à pas, fermeture, ouverture), selon la centrale de commande à laquelle ils sont raccordés ;
- jusqu'à 4 dispositifs de commande EDSB/EDSIB et ETPB pouvant être raccordés également en configuration mixte ;
- possibilité d'insérer un verrouillage/débrayage de l'automatisme.

Deux signalisations visuelles différentes

selon l'état de l'automatisme :

- rouge, quand l'automatisme est fermé ou en cours de fermeture ;
- verte, durant la manœuvre d'ouverture ou si la fonction « verrouillage automatisme » est active.

SÉLECTEURS NUMÉRIQUES

Code	Description	Unités/Cond.
EDS	Sélecteur digital, 12 touches, à associer au décodeur MORX	1
EDSI	Sélecteur digital, 12 touches, à encastrer, à associer au décodeur MORX	1
MORX	Décodeur pour 1 ETP ou jusqu'à 4 EDS/ EDSI connectés en parallèle, avec 1 mémoire BM1000 pour 255 combinaisons	1

CARACTÉRISTIQUES TECHNIQUES

	Degré de protection (IP)	Dimensions (mm)	Poids (g)
EDS	44	70 x 27 x 70 h	200
EDSI	54	70 x66+13 x 70 h	160

	Capacité de mémoire	Portée du relais	Alimentation	Consommation maximale	Degré de protection (IP)	Temp. fonctionnement (°C min/max)	Dimensions (mm)	Poids (g)
MORX	2 BM1000 pour max 510 combinaisons ou 510 MOCARD, MOCARDP et HSB1	max 500 mA et 48 Vca/Vcc	10 ÷ 35 Vcc, 12 ÷ 28 Vca	24 Vcc=70 mA 24 Vca=200 mA 12 Vcc=150 mA 12 Vca=300 mA avec 1 ETP ou jusqu'à 4 EDS/ EDSI	30	-20 ÷ +70	98 x 42 x 25 h	65



MORX

SÉLECTEURS NUMÉRIQUES AVEC TECHNOLOGIE NICE BLUEBUS

Code	Description	Unités/Cond.
EDSB	Sélecteur numérique 12 touches avec technologie Nice BlueBUS, coque métallique anti-effraction	1
EDSIB	Sélecteur numérique 12 touches avec technologie Nice BlueBUS, à encastrer, coque métallique anti-effraction	1

CARACTÉRISTIQUES TECHNIQUES AVEC TECHNOLOGIE NICE BLUEBUS

	Alimentation	Consommation	Degré de protection (IP)	Dimensions (mm)	Poids (g)
EDSB	via BlueBUS	1,5 unités BlueBUS	44	70 x 27 x 70 h	200
EDSIB			54	70 x66+13 x 70 h	160

ACCESSOIRES POUR VERSIONS À ENCASTRER

Code	Description	Unités/Cond.
EKA03	Support à encastrer (profondeur 66 mm) pour installer EKS1, EKS1EU. Compatible également avec EPLIO, EPLIOB, EDSI, EDSIB	50
EKA02	Kit de finition pour installer EDSI, EDSIB, EKS1, EKS1EU	10

Era Keypad wireless

Sélecteurs numériques 13 touches, avec raccordement via radio pour connexions sans fil.



Sélecteur numérique via radio avec protocole de codage Opera Radio : il est compatible avec les récepteurs FloR avec codage rolling code et génère 4,5 millions de milliards de combinaisons, à auto-apprentissage.

Complet : 3 canaux de transmission pour commander 3 automatismes ou pour 3 commandes différentes personnalisées d'un même automatisme.

Commode : aucun câblage à effectuer et une portée estimée de 25 m en champ libre et 15 m à l'intérieur des bâtiments.

Clavier rétro-éclairé, en l'absence de lumière.

Feedback sonore.

Sûr : la combinaison est un numéro composé de 1 à 9 chiffres, ce qui permet de générer 999 999 999 de combinaisons possibles !

Économique : consommation très réduite, la transmission s'active en appuyant sur une touche et s'éteint automatiquement.

Le capteur de luminosité ambiante active l'éclairage du clavier uniquement si nécessaire.

Fin : coque métallique très robuste avec seulement 27 mm de profondeur.

SÉLECTEUR NUMÉRIQUE SANS FIL

Code	Description	Unités/Cond.
EDSWG	Sélecteur numérique via radio compatible avec les récepteurs de la série FloR à trois canaux, trois mots de passe	1

CARACTÉRISTIQUES TECHNIQUES

	Alimentation	Durée pile	Fréquence	Puissance rayonnée	Codage radio	Temp. fonctionnement (°C min/max)	N.bre chiffres combinaison	Portée estimée (m)	Degré de protection (IP)	Dimensions (mm)	Poids (g)
EDSWG	6 Vcc avec 2 piles au lithium de type CR2430	estimée à 2 ans avec 10 transmissions par jour	433,92 MHz ±100 kHz	< 1 mW e.r.p.	Opera	-10° ÷ +55°	de 0 à 8	25 sans obstacles, 15 à l'intérieur.	54	70 x 27 x 70 h	200

Era Key switch

Sélecteur à clé extérieur et à encastrer avec serrure à retour automatique, cylindre européen ou standard.



EKSEU



EKSIEU



EKS



EKSI

Sélecteurs en version anti-effraction avec coque métallique.

Ultra fins : seulement 13 mm de profondeur par rapport au mur dans les versions à encastrer (32 mm et 45mm dans les versions extérieures).

Contacts électriques et leviers protégés par un coffret en plastique.

Utilisable comme commande directe au moteur dans les applications avec alimentation secteur (230 Vca).

Solution flexible : versions à encastrer avec adaptateur fourni pour les installations neuves et adaptables aux pré-équipements existants grâce au kit de finition EKA02.

Garantie de sécurité : dix sélecteurs à clé Era pour extérieur différents à disposition pour gérer en toute sécurité les installations physiquement proches et effectuer le suivi pour les futurs remplacements.

SÉLECTEURS À CLÉ

Code	Description	Unités/Cond.
EKSEU	Sélecteur à clé série Era, cylindre européen, pour extérieur	1
EKSIEU	Sélecteur à clé série Era, cylindre européen, à encastrer	1
EKS1001	Sélecteur à clé série Era, pour installation à l'extérieur, codage 1001	1
EKS1002	Sélecteur à clé série Era, pour installation à l'extérieur, codage 1002	1
EKS1003	Sélecteur à clé série Era, pour installation à l'extérieur, codage 1003	1
EKS1004	Sélecteur à clé série Era, pour installation à l'extérieur, codage 1004	1
EKS1005	Sélecteur à clé série Era, pour installation à l'extérieur, codage 1005	1
EKS1006	Sélecteur à clé série Era, pour installation à l'extérieur, codage 1006	1
EKS1007	Sélecteur à clé série Era, pour installation à l'extérieur, codage 1007	1
EKS1008	Sélecteur à clé série Era, pour installation à l'extérieur, codage 1008	1
EKS1009	Sélecteur à clé série Era, pour installation à l'extérieur, codage 1009	1
EKS1010	Sélecteur à clé série Era, pour installation à l'extérieur, codage 1010	1
EKSI	Sélecteur à clé série Era, à encastrer	1

ACCESSOIRES

Code	Description	Unités/Cond.
CHS	Clé neutre pour EKS, EKSI	1
CHEU	Clé neutre pour EKSEU, EKSIEU	1
EKA03	Support à encastrer (profondeur 66 mm) pour installer EKSI, EKSIEU. Compatible également avec EPLIO, EPLIOB, EDSI, EDSIB	50
EKA02	Kit de finition pour installer EDSI, EDSIB, EKSI, EKSIEU	10

CARACTÉRISTIQUES TECHNIQUES

	Portée contacts	Degré de protection (IP)	Dimensions (mm)	Poids (g)
EKSEU	10 (2) A - 250 Vca	44	70 x 43 x 70 h	490
EKSIEU			70 x66+13 x 70 h	530
EKS1001, EKS1002, EKS1003, EKS1004, EKS1005, EKS1006, EKS1007, EKS1008, EKS1009, EKS1010			70 x 32 x 70 h	360
EKSI			70 x66+13 x 70 h	450

Era Transponder reader

Lecteur de proximité pour cartes et badges à transpondeur, émetteurs bi-mode FloR-m, également avec technologie de raccordement Nice BlueBUS.



ETP

MOCARD
MOCARDP

HSB1

Programmation facile :

- 2 modes de programmation : Easy ou Professionnel ;
- permet d'établir les cartes/badges à autoriser dans l'installation ;
- possibilité de programmer le nombre d'utilisations d'une carte/un badge spécifique ;
- 255 cartes/badges mémorisables, extensibles sur ETP jusqu'à 510 cartes/badges avec une deuxième mémoire supplémentaire BM1000 ;
- 2 modes (statique et dynamique) pour activer deux commandes différentes (version ETP).

Technologie Nice BlueBUS : disponibles avec système Nice BlueBUS (ETPB) qui permet un raccordement facile à la centrale de tous les dispositifs avec deux fils seulement, en les branchant simplement en parallèle et d'autres fonctions exclusives :

- 2 modes (statique et dynamique) pour activer deux différentes commandes au choix parmi 6 disponibles (par exemple, pas à pas, fermeture, ouverture), selon la centrale de commande à laquelle ils sont raccordés ;
- possibilité d'insérer un verrouillage/débrayage de l'automatisme ;
- jusqu'à 4 dispositifs de commande EDBSB/EDSIB et ETPB pouvant être raccordés via Nice BlueBUS, également en configuration mixte.

Badge à transpondeur HSB1 : utilisation pratique, peut être ajouté au porte-clés pour être toujours à portée de main.

LECTEUR DE PROXIMITÉ

Code	Description	Unités/Cond.
ETP	Lecteur de proximité pour cartes à transpondeur MOCARD et MOCARDP à associer au décodeur MORX	1
MORX	Décodeur pour 1 ETP ou jusqu'à 4 EDS/ EDSI connectés en parallèle, avec une mémoire BM1000 pour 255 combinaisons	1
BM1000	Mémoire supplémentaire pour 255 combinaisons de plus	5

LECTEUR DE PROXIMITÉ AVEC TECHNOLOGIE NICE BLUEBUS

Code	Description	Unités/Cond.
ETPB	Lecteur de proximité pour cartes à transpondeur, avec technologie Nice BlueBUS	1

ACCESSOIRES

Code	Description	Unités/Cond.
MOCARD	Carte à transpondeur	10
MOCARDP	Carte à transpondeur, avec codage séquentiel pour insertion multiple	10
HSB1	Badge à transpondeur, avec codage séquentiel pour insertion multiple	10

CARACTÉRISTIQUES TECHNIQUES

Description		Distance de détection (cm)	Degré de protection (IP)	Dimensions (mm)	Poids (g)
ETP	lecteur pour MOCARD, MOCARDP et HSB1	3 ÷ 6	54	70 x 26 x 70 h	265

	Capacité de mémoire	Portée du relais	Alimentation	Consommation maximale	Degré de protection (IP)	Temp. fonctionnement (°C min/max)	Dimensions (mm)	Poids (g)
MORX	2 BM1000 pour max 510 MOCARD et MOCARDP ou combinaisons	max 500 mA et 48 Vca/Vcc	10 ÷ 35 Vcc 12 ÷ 28 Vca	24 Vcc=70 mA 24 Vca=200 mA 12 Vcc=150 mA 12 Vca=300 mA (avec 1 MOM ou 4 MOT)	30	-20 ÷ +55	98 x 42 x 25 h	65



MORX

CARACTÉRISTIQUES TECHNIQUES AVEC TECHNOLOGIE NICE BLUEBUS

	Alimentation	Consommation	Distance de détection (cm)	Degré de protection (IP)	Dimensions (mm)	Poids (g)
ETPB	via BlueBUS	2 unités BlueBUS	jusqu'à 4	54	70 x 26 x 70 h	270

Era Post

Colonnes d'extérieur en aluminium pour photocellule, sélecteurs et lecteurs de proximité avec hauteur de 500 mm et 1000 mm.



Design moderne : nouvelle ligne de colonnes pour le montage de photocellules taille Medium et Large.

Installation facile : montage simplifié pour configurer un périmètre de sécurité en toute liberté.

Code	EPM/EPMB	EPMO/EPMOB	EPMOR	EPMOW	EPL/EPLB	EPLO/EPLOB	EDS/EDSB	EDW	ETP/ETPB	EKS	EKSEU
PPH1	•	•			•	•					
PPH2	•	•				•	•*	•*	•*	•*	•*
PPH3	•	•									
PPH4	•	•									
PPK							•	•	•	•	•

* L'installation nécessite l'adaptateur EKA01.

Code	Description	Unités/Cond.
PPH1	Colonne en aluminium avec logement protégé pour 1 photocellule, taille Medium et Large, 500 mm h	2
PPH2	Colonne en aluminium avec logement protégé pour 1 photocellule, taille Medium et Large, 1000 mm h	2
PPH3	Colonne en aluminium avec logement protégé pour 1 photocellule, taille Medium, 500 mm h	2
PPH4	Colonne en aluminium avec logement protégé pour 1 photocellule, taille Medium, 1000 mm h	2
PPK	Colonne en aluminium avec logement pour 1 sélecteur, 1100 mm h	2
EKA01	Bouchon pour monter EKS, EKSEU, EDS, EDSB, EDSW, ETP, ETPB, sur colonne PPH2	1



PPH3



PPH1



PPH4



PPH2



PPK

Era Light

Lampe de signalisation clignotante à LED.



Universel : le feu clignotant est disponible en deux versions : 90-240 Vca et 12-36 Vcc.

Indice de protection IP44.

Grâce à la vaste gamme d'alimentation, ELAC est compatible avec les différentes normes électriques et peut être installé même dans les zones sujettes aux sautes de tension.

Pratique : coque particulièrement résistante aux éventuels chocs, prévue pour être fixée dans différentes positions.

Consommations réduites : grâce à la technologie à LED, ELAC et ELDC consomment près de 80 % de moins par rapport aux feux clignotants traditionnels.

Antenne 433,92 MHz intégrée dans toutes les versions.

Code	Description	Unité Emball.
ELAC	Neutre, éclairage à LED, 90-240 Vca, pour centrales pré-équipées	1
ELDC	Neutre, éclairage à LED, 12-36 Vcc, pour centrales pré-équipées	1

CARACTÉRISTIQUES TECHNIQUES

Code	ELAC	ELDC
DONNES TECHNIQUES		
Alimentation	90-240 Vca, 50/60 Hz	12-36 Vcc
Consommation maximale* (mA)	36	230
Puissance maximale* (W)	5	5,6
Lampe	LED blanche	
Feu clignotant interne	Oui	
PERFORMANCES		
Cycle max de fonctionnement	33 % (5 s ton, 10 s toff)	50 % (5 s ton, 10 s toff)
DIMENSIONS ET CARACTÉRISTIQUES GÉNÉRALES		
Degré de protection (IP)	44	
Temp. de fonctionnement (°C min./max.)	-20 ÷ +50	
Dimensions (mm)	132 x 72 x 155	

* Consommations mesurées avec la LED allumée en permanence.

TABLEAU DE COMPATIBILITÉ FEUX CLIGNOTANTS - CENTRALES

Code	MC200	DPRO500	MC800	A924	MC824H	MC424L	WALKY	HYKE	ROAD	ROBUS	RUN	NAKED SLIDING 400/SLIGHT	TUB	SPY	SPIN / SPINBUS	TEN	SOON	S/M/L BAR	WIDE
ELAC	•	•	•										•						
ELDC				•	•	•	•	•	•	•	•	•		•	•	•	•	•	•

POLYVALENT : FIXATION SUR PLAN, SUR COLONNE ET MURALE

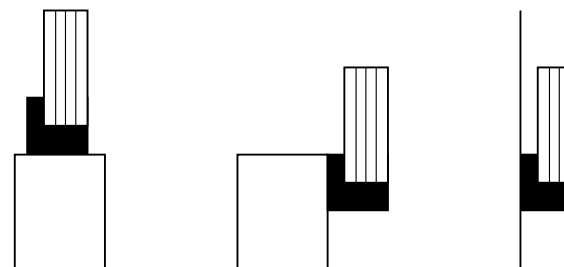

Nice

Wallyght

Lampe multifonction à LED.



BALISES SUR L'ALLÉE D'ENTRÉE



ÉCLAIRAGE DE COURTOISIE

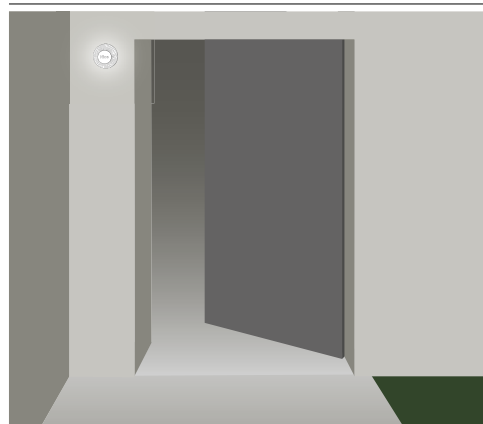

Version unique à alimentation 12/24 Vca/ Vcc avec fonction de feu clignotant, éclairage de courtoisie ou crépusculaire.

Une nouvelle idée pour une grande dose de sécurité en plus : raccordé aux sorties correspondantes des centrales, Wallyght peut fonctionner comme éclairage de signalisation, feu clignotant ordinaire ou comme éclairage de courtoisie et illuminer les alentours.

Raccordé à la sortie d'alimentation 12/24 Vca/ Vcc, Wallyght peut rester toujours allumé et, en activant le capteur crépusculaire intégré, il peut même s'allumer au crépuscule pour s'éteindre

à l'aube.

Grande efficacité, très longue durée : les deux LED de 1 W ont une durée de 70 000 heures (utilisation continue).

Fixation horizontale, murale ou au plafond : la possibilité d'orienter le faisceau lumineux et le faible encombrement du coffret IP44 rendent l'utilisation de Wallyght encore plus flexible.

Code	Description	Unité Emball.
WLT	Lampe de signalisation multifonction à LED.	1

TABLEAU DE COMPATIBILITÉ FEUX CLIGNOTANTS – CENTRALES

Code	A924	MC824H	MC424L	WALKY	HYKE	ROAD	ROBUS	RUN	NAKED SLIDING 400/SLIGHT	SPY	SPIN / SPINBUS	TEN	SOON	S/M/L BAR	WIDE
WLT	•	•	•	•	•	•	•	•	•	•	•	•	•	•	•

MODE D'INSTALLATION CONSEILLÉ

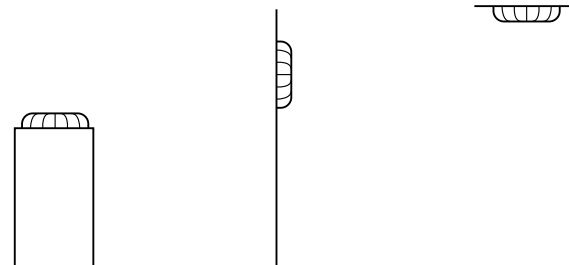

Nice

Nice Solemyo Air Net System

Les dispositifs de sécurité de l'automatisation se transforment en commandes sans fil!.



Era TCW Solemyo

Émetteur pour bord sensible



Kit Solemyo

Kit pour l'alimentation solaire



Era Light Solemyo

Lampe de signalisation clignotante

Émetteur pour bord sensible et clignotant disponibles avec alimentation par mini panneau solaire intégré.

Le panneau solaire alimente des piles rechargeables pour garantir l'autonomie du fonctionnement de l'automatisation en toutes circonstances.



Solemyo

Système d'alimentation solaire.



Disponible en kit

24 V

Solemyo

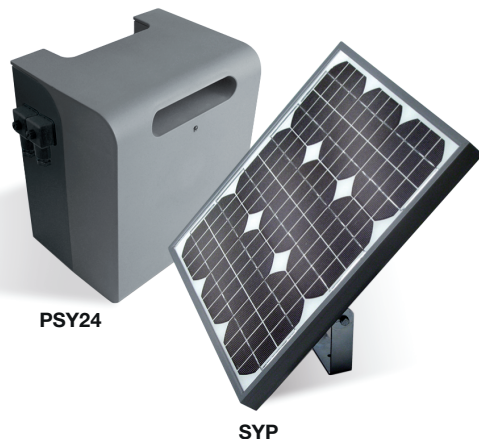

PSY24

SYP

Solemyo est le système d'alimentation solaire pour systèmes d'automatisation de portails, portes de garage et barrières routières sans possibilité de raccordement au réseau électrique.

Installation en tous lieux : sans devoir effectuer ni raccordements ni tranchées, même dans les endroits difficiles d'accès ou très éloignés d'une alimentation électrique.

Plus grande économie et respect de l'environnement, grâce à l'énergie solaire, renouvelable et propre : un choix intelligent, écologique et avantageux.

Faible consommation et aucune panne de courant : la longue durée de la réserve d'énergie alliée à la faible consommation des automatismes garantit le fonctionnement même durant les périodes nuageuses prolongées.

Moins de consommation, plus d'autonomie : même durant la nuit ou dans les périodes nuageuses prolongées, tout fonctionnera parfaitement, en garantissant confort et sécurité.

Simplicité d'utilisation : l'alimentation auxiliaire SYA1 permet d'effectuer une charge rapide de la batterie via la tension secteur 230 Vca, en alternative au module photovoltaïque.

Signalisation à LED de la recharge effectuée.

Code	Description	Unités Cond.
SYKCE	Kit d'alimentation solaire composé du panneau photovoltaïque SYP et du Box batterie PSY24 avec circuit de contrôle de la recharge	21
SYKCE30	Kit d'alimentation solaire composé du panneau photovoltaïque SYP30 et du Box batterie PSY24 avec circuit de contrôle de la recharge et bloc d'alimentation SYA1	21
SYP	Panneau solaire photovoltaïque pour alimentation 24 V avec puissance maximale 15 W	
SYP30	Panneau solaire photovoltaïque pour alimentation 24 V avec puissance maximale 30 W	
PSY24	Caisson batterie 24 V avec circuit de contrôle et poignées de transport	

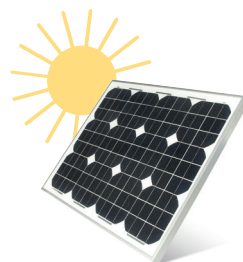

Panneau photovoltaïque SYP30

Idéal pour toutes les situations d'exposition solaire réduite ou pour les automatismes à utilisation plus intensive.

Conseils pour l'installation : en cas d'installation de deux ou plusieurs panneaux solaires en parallèle il est conseillé d'acheter séparément les éléments qui composent le système Solemyo afin d'augmenter la capacité de recharge du système ou d'utiliser un seul bloc d'alimentation SYA1 pour recharger plusieurs caissons batterie PSY24.

CARACTÉRISTIQUES TECHNIQUES

Code	PSY24	SYP30	SYP	SYA1
Alimentation (Vca 50/60 Hz)		-		110 ÷ 240
Tension normale (V)		24		-
Courant maximum (A)	10		-	
Puissance crête (Wp)	-	30	15	-
Puissance maximale (W)		-		60
Capacité nominale de la batterie (Ah)	20		-	
Indice de protection (IP)	44		-	
Temp. de fonctionnement (°C min./max.)	-20 ÷ +50*		-40 ÷ +85	0 ÷ +40
Temps de recharge complète (heures)	~ 15**		-	
Dimensions (mm)	235 x 170 x 258 h	450 x 25 x 550 h	390 x 28 x 415 h	132 x 58 x 30 h
Poids (kg)	14	3,5	1,9	0,345

* 0 ÷ 40 en cas de recharge sur secteur avec le bloc d'alimentation SYA1.

** Avec l'utilisation du bloc d'alimentation secteur.

SCHÉMA D'INSTALLATION

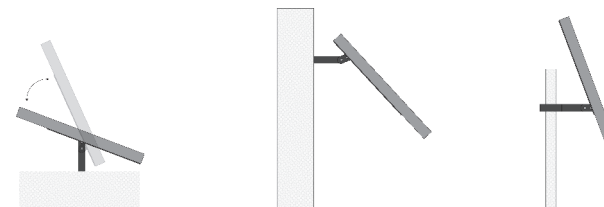

Flexible : Solemyo s'adapte parfaitement à tout type d'installation.

ACCESSOIRES



SYA1

Bloc d'alimentation pour la recharge de la batterie PSY24 sur le secteur.

Unités/Cond. 1

Era Light Solemyo



De nombreux avantages!

Rapide à installer : pas besoin de câbles, de saignées ou de gaines ; il suffit de placer les accessoires à l'endroit voulu et de les faire reconnaître par la centrale de commande.

Les dispositifs s'interfaçent avec la centrale à l'aide d'un module d'interface dédié, de très petites dimensions, qui peut être logé directement à l'intérieur du moteur ou de la centrale, si elle est séparée.

Esthétique améliorée, flexibilité de positionnement des dispositifs dans le temps :

il est très facile d'ajouter (ou d'éliminer) des dispositifs, plus besoin de rechercher le point d'alimentation ou le contact à mettre en série.

Sécurité de transmission maximale : bidirectionnalité du système radio – chaque dispositif ne se limite pas à répondre aux commandes de la centrale mais il envoie un signal en retour pour communiquer qu'il est présent et actif, et, si nécessaire, signale un événement, comme le passage d'un objet entre les deux photocellules.

Fréquence d'utilisation : 868 MHz, moins sujette aux perturbations.

Deux canaux distincts sont utilisés, pour garantir à 100% la fonctionnalité et la sécurité du système même en présence de perturbations imprévues.

Système intelligent : reconnaît si la perturbation détectée provient d'un autre automatisme sans fil Nice. Dans ce cas le "nouveau" automatisme qui vient d'être installé sélectionne deux canaux de communication différents de ceux de l'automatisme précédent et maintient séparés les canaux utilisés par les deux systèmes.

Chaque dispositif est muni de LED dans la partie inférieure qui indiquent la qualité du signal, le bon fonctionnement du système et permettent d'évaluer immédiatement l'état en cas d'anomalies ou lors de la première mise en service.

Une LED signale par un clignotement quand le dispositif reçoit suffisamment de lumière solaire pour être rechargé.

Feu clignotant LLW, sans fil, avec LED très haute efficacité : réduction de la consommation et durée pratiquement illimitée (plus d'ampoules grillées à remplacer fréquemment).

La luminosité s'adapte aux conditions ambiantes, pour assurer une bonne visibilité même en plein soleil et pour économiser l'énergie la nuit.

Possibilité d'utilisation comme clignotant ou éclairage de courtoisie.

Code	Description	Unité Emball.
LLW	Feu clignotant sans fil avec panneau photovoltaïque intégré	1
IBW	Interface entre LLW et les centrales avec système BlueBUS	1

TABLEAU DE COMPATIBILITÉ/INTERFACE

Code	LLW	TCW1	TCW2
Centrales avec BlueBUS(*)	Avec IBW	Avec IBW (**)	Avec IBW (**)
Centrales sans BlueBUS	Pas possible	Avec IRW	Avec IRW

* Il pourrait y avoir des limites sur le nombre maximum de dispositifs gérés.

** Non géré sur les automatismes pour portails battants (MC824H, Walky, Hopp, Hyke) et certains automatismes pour portes de garages (SPIN10KCE et SPIN11KCE).

Era TCW

Capteurs pour bords sensibles.



TCW2



TCW1

SCHÉMA D'INSTALLATION

* IBW ou IRW selon le moteur (seul IBW accepte aussi LLW).

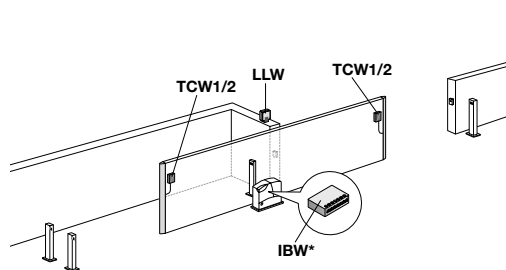

TCW + IBW

IBW est connectée sur la borne BlueBUS de la centrale de commande et communique via radio avec TCW. Elle est compatible aussi avec et le feu clignotant sans fil LLW.

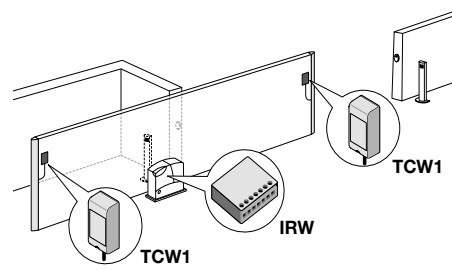

TCW + IRW

IRW est connectée aux entrées de sécurité (Stop et Photo) de la centrale de commande et communique via radio avec TCW.

L'automatisation encore plus sûre grâce aux nouveaux capteurs pour bords sensibles du système Nice Solemyo Air Net System.

Aucun raccordement, entièrement sans fil, alimentés également en énergie solaire.

Économie d'énergie : grâce à la cellule d'alimentation solaire intégrée dans la TCW2, avec piles rechargeables.

Pour les endroits à faible exposition solaire, version disponible avec alimentation exclusivement à piles.

Sécurité maximale : grâce au système de détection et de communication sans fil entre bord

sensible, interface et centrale de commande, qui permet de réagir rapidement à la détection d'un obstacle.

Faciles et rapides à installer : flexibilité maximale pour le positionnement des dispositifs. Raccordables à des bords sensibles résistifs 8,2 Kohm.

Technologie de pointe : les interfaces IBW, pour centrales de commande avec Nice Blue-Bus compatibles, et IRW, pour centrales sans connexion BlueBus, permettent la communication via radio avec les capteurs TCW.

Adaptées à tous les styles architecturaux

Dimensions réduites : 99 x 49 x 33.

Code	Description	Unité Emball.
TCW1	Émetteur pour bord sensible avec technologie sans fil et alimentation à piles adapté pour l'utilisation en intérieur ou dans des endroits faiblement ensoleillés	1
TCW2	Émetteur pour bord sensible avec technologie sans fil et alimentation par panneau photovoltaïque et batteries rechargeables adapté pour l'utilisation à l'extérieur ou dans des endroits ensoleillés	1
IBW	Interface BlueBUS entre bords sensibles avec émetteur sans fil et centrales avec système BlueBUS	1
IRW	Interface à relais pour bords sensibles avec émetteur sans fil et centrales avec raccordements classiques stop et photo	1

CARACTÉRISTIQUES TECHNIQUES

Code	TCW2	TCW1
Technologie adoptée	Émission-réception via radio, sur 2 fréquences possibles dans la bande 868MHz .	
Alimentation	Cellule photovoltaïque avec stockage de l'énergie électrique dans une pile AAA NiMH rechargeable	2 piles alcalines
Durée des piles	estimée à 4-5 ans*	estimée à 2-3 ans, avec piles alcalines de 1200 mAh
Nombre maximal de cycles de manœuvres par jour	15 avec des manœuvres qui durent au maximum 1 minute (1 cycle = ouverture + fermeture)	
Gamme de l'entrée du bord sensible (RS)	typique 8,2 kOhm	
Portée radio utile (max)	20 m (40 m)	
Catégorie de résistance aux pannes	2 (selon la norme EN 945-1) selon le type de raccordement des sorties et entrées « phototest »	
Indice de protection du coffret	IP44	
Température de fonctionnement	-20 ÷ +55 °C	
Dimensions (mm)	99 x 49 x 33	
Poids (g)	130	145

* Les estimations données correspondent à une activité du bord d'environ 15 manœuvres par jour, avec un temps de manœuvre complet de 60 secondes (900 secondes par jour).

Bords sensibles mécaniques



CMA



CB,



TCBS60



1



TCE



DBM5 - DBM7,5 - DBM10



NSFS

Bords sensibles mécaniques, sécurité et simplicité d'installation.

CMA est la côte mécanique haute pré-montée dans des profils en aluminium d'une longueur de 1,5 - 1,7 - 2 - 2,5 m, idéale pour la fixation sur les vantaux coulissants ou battants.

CMBK est le kit pour la composition de la côte mécanique basse : pour des côtes jusqu'à 4 m (CMBK4) et pour des côtes jusqu'à 6 m (CMBK6), idéal pour la sécurité des portes de garage en général, portes basculantes et portes sectionnelles.

CB est le rouleau de caoutchouc de protection qui permet de composer la côte mécanique basse associé au kit CMBK4/CMBK6.

BORDS SENSIBLES MÉCANIQUES

Code	Description	Unité Emball.
Côte mécanique haute, avec profils en aluminium en segments de 1,5 - 1,7 - 2 - 2,5 m, dimensions en mm 36x75 h :		
CMA 1,5MT	Longueur 1,5 m	1
CMA 1,7MT	Longueur 1,7 m	1
CMA 2MT	Longueur 2 m	1
CMA 2,5MT	Longueur 2,5 m	1
CB	Caoutchouc de protection pour côte mécanique basse en rouleau, et profils en aluminium en segments de 2 m ; dimensions en mm 23x44 h	40
CMBK4	Kit pour la composition de la côte mécanique basse, pour profils en aluminium de 4 m (à associer avec CB)	1
CMBK6	Kit pour la composition de la côte mécanique basse, pour profils en aluminium de 6 m (à associer avec CB)	1

BORD SENSIBLE PASSIF

Code	Description	Unité Emball.
TCBS60	Bord sensible passif en rouleau de 10 m	1

ACCESSOIRES POUR BORDS SENSIBLES

Code	Description	Unité Emball.
TCF	Ciseaux pour coupe du bord sensible de sécurité	1
TCA65	Profil en aluminium L=200 cm	5
TCE	Interface de contrôle pour bord sensible	1

DISPOSITIFS POUR LE RACCORDEMENT ÉLECTRIQUE DE BORDS SENSIBLES DE SÉCURITÉ SUR VANTAIL MOBILE

Code	Description	Unité Emball.
DBM5	Kit complet pour portails jusqu'à 5 m	1
DBM7,5	Kit complet pour portails jusqu'à 7,5 m	1
DBM10	Kit complet pour portails jusqu'à 10 m	1

INSTRUMENT ET LOGICIEL POUR LA MESURE DE LA FORCE D'IMPACT

Code	Description
NSFS	Instrument BlueForce Smart Pro pour mesurer la force d'impact conforme à la norme EN 12453, avec interface Bluetooth/USB, GSM/GPRS et récepteur satellite GPS. Logiciel et étui inclus
NSEL	Rallonge linéaire pour effectuer les mesures de 30 à 50 cm, applicable à NSFB et NSFS
NSEA	Rallonge angulaire orientable pour mesures de 1,25 à 2,50 m, applicable à NSEL

Détecteur inductif à spire magnétique



LP21

LP22

Le détecteur à spires inductives est un système utilisé pour la détection des véhicules et le contrôle des passages en présence de portails et portes de garages automatisés, de systèmes de barrière automatique et de gestion des parkings.

Deux versions disponibles, pour la gestion d'une ou de deux spires magnétiques.

Facile à utiliser

Programmation et utilisation encore plus intuitives grâce à la gestion simple des fonctions via commutateur DIP.

Le réglage des paramètres peut être effectué directement par l'utilisateur sur le dispositif : par exemple, la sensibilité de détection des détecteurs de boucle peut être réglée sur un maximum de 4 niveaux pour s'adapter aux différentes exigences d'installation.

Avec le détecteur LP22, il est également possible de déterminer le sens de passage des véhicules au-dessus des spires magnétiques.

Diagnostic

Les deux détecteurs inductifs sont désormais dotés d'une touche frontale « RESET » pour rétablir rapidement les fonctions d'usine en cas de besoin.

La présence de LED à bord des détecteurs garantit une fonction de diagnostic continu.

Performances

Le détecteur est en mesure d'étalonner périodiquement les paramètres essentiels pour un bon fonctionnement du système.

Temps de réponse rapides (12 ms). Consommation réduite de 0,5 W en condition standard d'utilisation. Température de service comprise entre -37 °C et +70 °C.

Code	Description	Unité Emball.
LP21	Détecteur de masses métalliques monocanal. Alimentation 12 ou 24 V	1
LP22	Détecteur de masses métalliques bicanal. Alimentation 12 ou 24 V	1



FT210

Paire de dispositifs optiques pour bords sensibles.



PORTAILS

1. TCB65 bords sensibles résistifs
2. TX FT210 avec alimenté par piles
3. RX FT210

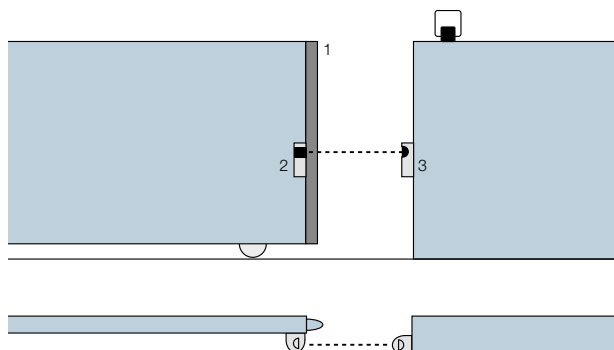

Dispositifs optiques, avec émetteur sans fil pour fixation sur vantail mobile, orientable sur 210° le long de l'axe horizontal et sur 30° le long de l'axe vertical, pour une installation parfaitement aux normes.

Attention à la sécurité des personnes et à la qualité des produits.

Un dispositif FT210/FT210B associé à un bord sensible résistif de 8,2 kOhm (type TCB65) permet d'atteindre le niveau de sécurité du « bord principal » requis par la norme EN12453 pour tout « type d'utilisation » et « type d'activation ».

Le dispositif FT210/FT210B, associé aux bords sensibles résistifs (8,2 kOhm), est sûr en cas de panne individuelle (catégorie 3 selon EN 954-1) ou peut être utilisé avec des automatismes qui prévoient l'auto-diagnostic au début de chaque manœuvre (catégorie 2 selon EN 954-1).

Plusieurs modèles

Versions avec sortie à relais (FT210) ou version avec technologie Nice BlueBUS (FT210B), disponibles avec kit batterie de 2 Ah (FTA2) et de

7 Ah (FTA1), pour utilisation intensive.

Technologie de pointe

Le circuit anticollision évite les interférences avec les autres détecteurs même s'ils ne sont pas synchronisés.

Les dispositifs optiques FT210/FT210B sont dotés d'un capteur particulier qui comprend quand le portail est fermé, et reste en mode faible consommation, puis entre en fonction uniquement quand le portail est en mouvement.

Portée réglable sur 2 niveaux ; alignement avec LED proportionnelle pour une installation facile et sûre.

Adaptées à tous les styles architecturaux. Installation pratique.

Dimensions réduites : 46 x 128 x 45 mm ; possibilité de raccordement électrique même du côté inférieur du coffret.

Très robustes et sûres : coque en polycarbonate ; coque métallique anti-vandalisme FA1 (en option) ; indicateur de pile de l'émetteur partiellement déchargée.

Code	Description	Unité Emball.
FT210	Paire de dispositifs optiques pour bords sensibles avec fixation sur vantail mobile, orientable sur 210° avec sortie à relais. Kit batterie (FTA1/FTA2) obligatoire	1
FT210B	Paire de dispositifs optiques pour bords sensibles avec fixation sur vantail mobile, orientable sur 210° avec technologie BlueBUS. Kit batterie (FTA1/FTA2) obligatoire	1

CARACTÉRISTIQUES TECHNIQUES

	Portée estimée (m)	Alimentation	Consommation	Degré de protection (IP)	Temp. de fonctionnement (°C min/max)	Portée du relais	Dimensions (mm)	Poids (g)
FT210	10 (résidentiel), 15 (industriel)	RX : 12-24 Vca / Vcc limites : 18-35 Vcc, 10-28 Vca TX : 3,6 V pile au lithium	RX : 120 mA - 12 V, 70 mA - 24 V TX : 20 uA portail fermé, 450 uA portail en fonction	44	-20 ÷ +55	max 500 mA et 48 V	46 x 45 x 128 h	300
FT210B		RX : le dispositif peut être raccordé uniquement aux réseaux « BlueBUS »	1 x BlueBUS TX : 20 uA portail fermé, 450 uA portail en fonction			-		280

ACCESSOIRES

Code	Description	Unité Emball.
FA1	Coque métallique anti-vandalisme	2
FA2	Patte pour la fixation sur colonnes PPH2 et PPH1	5
FTA1	Kit batterie 7 Ah pour les émetteurs FT210/FT210B, pour usage intensif	1
FTA2	Kit batterie 2 Ah pour les émetteurs FT210/FT210B	1
PPH2	Colonne en aluminium pour 2 photocellules, 1000 mm h	2
PPH1	Colonne en aluminium pour 1 photocellule, 500 mm h	2

F210

Photocellules synchronisées orientables.



ACCESSOIRES

CARACTÉRISTIQUES TECHNIQUES

	Alimentation	Consommation avec alim. 24 Vcc	Consommation avec alim. 24 Vca	Sortie BlueBUS	Degré de protection (IP)	Temp. fonctionnement (°C min/max)	Dimensions (mm)	Poids (g)
IB	16 ÷ 35 Vcc 18 ÷ 28 Vca	50 mA (ajouter environ 50 mA pour chaque paire de photocellules)	44 mA (ajouter environ 40 mA pour chaque paire de photocellules)	une avec une charge max de 9 unités BlueBUS	30	86 x 58 x 22 h	86 x 58 x 22 h	72



IB



FA1

Photocellules synchronisées orientables sur 210° le long de l'axe horizontal et sur 30° le long de l'axe vertical.

Installations parfaites, en toute simplicité.

La solution à 210°

Les photocellules Nice F210 et F210B permettent d'orienter le faisceau sur 210° le long de l'axe horizontal, afin d'augmenter la sécurité du système et de simplifier l'installation : souvent, le vantail du portail ou la porte de garage à automatiser coulissent à fleur du mur et il n'y a pas d'espace suffisant pour fixer les photocellules.

De nombreux modèles et de nombreux avantages

Les nouvelles photocellules sont disponibles avec sortie à relais (F210) ou avec technologie Nice BlueBUS (F210B).

Cette dernière permet un raccordement facile à la centrale de tous les dispositifs en utilisant seulement

deux fils.

L'interface IB permet de raccorder les détecteurs de présence avec technologie BlueBUS aux centrales sans pré-équipement.

Le système acquiert automatiquement les dispositifs raccordés au réseau BlueBUS.

Adaptées à tous les styles architecturaux. Installation pratique.

Dimensions réduites : 46 x 128 x 45 mm ; possibilité de raccordement électrique même du côté inférieur du coffret.

Très robustes et sûres : coque en polycarbonate ; coque métallique anti-vandalisme FA1 (en option).

Technologies de pointe Circuit anti-éblouissement, synchronisation automatique entre plusieurs paires de photocellules qui évite les interférences entre les détecteurs.

Grande portée réglable sur 2 niveaux ; alignement avec LED proportionnelle pour une installation facile et sûre.

Code	Description	Unité Emball.
F210	Paire de photocellules synchronisées orientables 210°, avec sortie à relais	1
F210B	Paire de photocellules synchronisées orientables 210°, avec technologie Nice BlueBus	1

CARACTÉRISTIQUES TECHNIQUES

	Portée estimée (m)	Alimentation	Consommation	Degré de protection (IP)	Temp. de fonctionnement (°C min/max)	Portée du relais	Dimensions (mm)	Poids (g)
F210	10 (30 avec cavalier coupé)	sans cavalier 24 Vca/ Vcc limites: 18-35 Vcc, 15-28 Vca avec cavalier 12 Vca/ Vcc limites: 10-18 Vcc, 9-15 Vca	25 mA RX, 30 mA TX	44	-20 ÷ +55	max 500 mA et 48 V	46 x 45 x 128 h	230
F210B		le dispositif peut être raccordé uniquement aux réseaux « BlueBUS »	1 x BlueBUS			-		

ACCESSOIRES

Code	Description	Unité Emball.
IB	Interface pour le raccordement des photocellules BlueBUS F210B aux centrales non pré-équipées	1
FA1	Coque métallique anti-vandalisme	2
FA2	Patte pour la fixation sur colonnes PPH2 et PPH1	5
PPH2	Colonne en aluminium pour 2 photocellules, 1000 mm h	2
PPH1	Colonne en aluminium pour 1 photocellule, 500 mm h	2

Nice

Kio

Sélecteur à clé pour contacts basse tension.



Doté de mécanique de débrayage par câble métallique, idéal pour les automatisations de portes sectionnelles, rideaux métalliques et portes pliantes.

Très pratique : Kio est à la fois un sélecteur à clé et un débrayage ; le design de Kio le rend pratique à utiliser sans effort, et simple à installer partout grâce son gabarit très étroit.

Grande durée : réalisé en fusion d'aluminium, peint aux poudres époxy.

Facile : l'éclairage à LED permet d'identifier le sélecteur même dans l'obscurité la plus totale.

Plus grande sécurité : clé chiffrée. Possibilité de débrayage par prise directe avec l'ouverture de la trappe seulement ou avec enrouleur.

Le premier produit qui intègre les fonctions de commande à clé et de débrayage du moteur.

Code	Description	Unité Emball.
KIO	Sélecteur à clé pour contacts basse tension, avec mécanisme de débrayage par câble métallique	1
KA1	Kit câble métallique 6 m pour KIO	1

Nice

Kiomini

Boîtier de sécurité en aluminium.



Doté de bouton de commande et mécanisme de débrayage par câble métallique.

Pratique : Kiomini intègre un levier pour le débrayage par câble métallique et une touche de commande pour l'actionnement, direct ou via centrale de commande, d'un moteur monophasé.

Résistant : corps anti-effraction, réalisé en fusion d'aluminium. Accès au compartiment à l'aide d'un volet robuste avec clé de fermeture.

Commode : grâce aux faibles dimensions, son installation est simple et compacte.

Code	Description	Unité Emball.
KIOMINI	Boîtier de sécurité en aluminium avec bouton de commande et débrayage	1
KA1	Kit câble métallique 6 m pour KIO	1



KIO



KA1



KA1

Dispositifs de chauffage

PW1, élément chauffant pour motoréducteurs :

maintient la température de l'automatisme à des niveaux parfaits pour un fonctionnement correct même dans des conditions climatiques extrêmes.

Résistant : peut arriver à des températures proches de 100 °C dans des conditions ambiantes standard.

Efficace : bon rendement également grâce à la gaine silicone qui recouvre la résistance et augmente la dispersion de chaleur, en maintenant la consommation d'énergie à seulement 20 W.

Indépendant : alimenté en 230/120 Vca via le thermostat TW1 ; il ne pèse pas sur le transformateur du motoréducteur et permet de maintenir les performances inchangées.

TW1, thermostat de régulation avec trimmer pour PW1 :

quand la température relevée descend sous le seuil défini, le thermostat alimente la résistance PW1 en augmentant la quantité de chaleur émise ; l'action est maintenue jusqu'à ce que la température ambiante relevée se stabilise sur les valeurs définies.

Facile à programmer : le seuil d'intervention est réglable par trimmer de 0 °C à -20 °C.

Sûr : doté de touche pour la vérification du fonctionnement et d'une LED pour la vérification de l'état des sorties.

Code	Description	Unité Emball.
PW1	Élément chauffant pour motoréducteurs	1
TW1	Thermostat de régulation avec trimmer	1



PW1



TW1

Nice

Centrales de commande



Guide de sélection

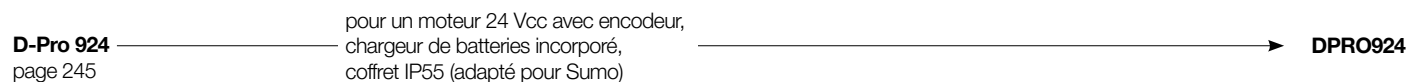
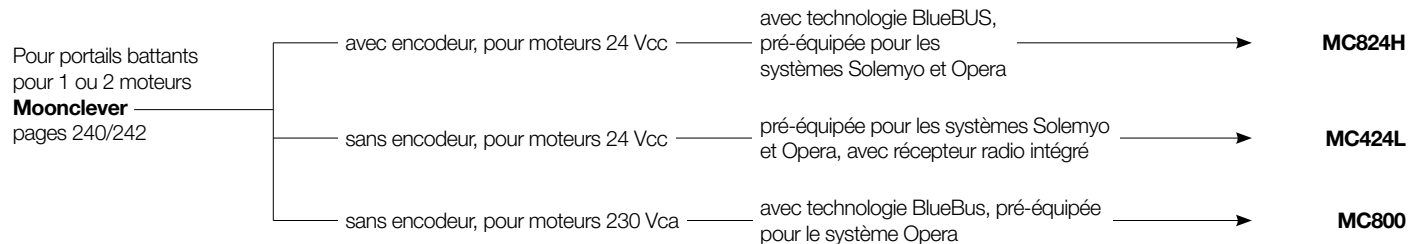

Moonclever

Centrales de commande, pour moteurs de portails battants 24 Vcc, avec encodeur magnétique.

BiDi

Yubii

Solemyo

Opera

BlueBus

24 V



Bornes amovibles sérigraphiées avec indication du raccordement

Dotées de la technologie Nice BlueBUS, compatibles avec le système d'alimentation solaire Solemyo (MC824H, MC824L) et le système Opera pour la gestion, la programmation et le diagnostic des automatismes, même à distance.

Compatibles avec le système Opera dont l'afficheur multifonction Pro-View (pouvant être logé dans le boîtier) permet de personnaliser l'installation en modifiant les positions d'ouverture et de fermeture, les décalages des vantaux et les ralentissements, en diversifiant pour chaque moteur les paramètres comme la force, la vitesse ou la sensibilité aux obstacles.

Centrale à microprocesseur : les centrales Moonclever ajoutent aux fonctions évoluées des systèmes Nice (départ graduel et ralentissement, mémorisation automatique des deux positions de fin de course et fonction de vantail pour piétons), les avantages du système Opera.

Sûres et fiables : grâce à la détection d'obstacles avec double technologie sur toute la course et à la préparation pour le raccordement de bords sensibles résistifs de dernière génération. **Intelligentes** : signalisation au démarrage de l'alimentation correcte et du bon fonctionnement de la centrale ; diagnostic automatique des anomalies et signalisation par voyant clignotant et LED de confirmation.

Économie, respect de l'environnement, autonomie : raccordée à la batterie tampon ou au kit Solemyo (MC824H, MC824L), la consommation en veille est de 0,1 W seulement.

Installation très simple : grâce au système BlueBUS qui permet des raccordements à deux fils seulement entre la centrale, les moteurs et les accessoires.

Aucune panne de courant : fonctionnement en l'absence de courant avec batteries en option (PS324) pouvant être logées dans la centrale.

Récepteur radio : pré-équipé pour l'insertion des récepteurs enfichables SM.

Code	Description	Unités/Cond.
MC824H	Centrale de commande pour un ou deux moteurs irréversibles 24 V avec encodeur, dotée de technologie Nice BlueBUS, pré-équipée pour Opera et Solemyo	1
MC824L	Centrale de commande pour un ou deux moteurs Oltre 1824 sans encodeur, dotée de technologie Nice BlueBUS, pré-équipée pour Opera et Solemyo	1
MC824HR	Centrale de commande pour un ou deux moteurs réversibles 24 V avec encodeur, dotée de technologie Nice BlueBUS, pré-équipée pour Opera	1

CARACTÉRISTIQUES TECHNIQUES

Code	MC824H, MC824L, MC824HR
Alimentation secteur (Vca 50/60 Hz)	230 ± 10%
Alimentation par batterie (Vcc)	21 ÷ 28
Puissance et courant max moteurs (VA; A)	360 (W) ; 15
Courant max services 24 V (A)	0,2
Tension et puissance max sortie feu clignotant (V ; W)	12; 21
Tension et puissance max sortie témoin portail ouvert (V ; W)	12; 2
Tension et puissance max sortie électro-serrure (Vca ; VA)	12; 15
Temps de travail TL (s)	-
Temps de pause TP (s)	1 ÷ 250
Temps de retard 1er moteur en ouverture TRA (s)	Programmable
Temps de retard 2e moteur en fermeture TRC (s)	Programmable
Temps éclairage de courtoisie TCOR (s)	0: 250
Temps de pré-clignotement TPRE (s)	0: 10
Réglage de force (%)	-
Détection d'obstacles (sensibilité)	min ÷ max
Dimensions du coffret (mm)	230 x 125 x 300 h

ACCESSOIRES COMMUNS



PS324

Batterie 24 V avec chargeur de batterie intégré.

Unités/Cond. 1



MCA3

Centrale de recharge pour MC824HR*.

Unités/Cond. 1



MCA4

Centrale de recharge pour MC824L.

Unités/Cond. 1



MCA1

Centrale de recharge pour MC824H.

Unités/Cond. 1

* Non compatible avec kit Solemyo et PS324 ** Non compatible avec kit Solemyo.

Moonclever

Centrale de commande, pour moteurs de portails battants 24 Vcc, sans encodeur.

BiDi

Yubii

Solemyo

Opera

BlueBus

24 V



Compatible avec le système d'alimentation solaire Solemyo.

Compatible avec le système Opera dont l'afficheur multifonction Pro-View (pouvant être logé dans le boîtier) permet de personnaliser l'installation en modifiant les positions d'ouverture et de fermeture, les décalages des vantaux et les ralentissements, en diversifiant pour chaque moteur les paramètres comme la force, la vitesse ou la sensibilité aux obstacles.

Sûre et fiable : grâce à la détection d'obstacles sur toute la course et à la préparation pour le raccordement de bords sensibles résistifs de dernière génération.

Intelligente : diagnostic automatique des anomalies et signalisation par feu clignotant et LED de confirmation.

Programmation manuelle simple et complète grâce aux trois touches et aux 8 LED.

Économie, respect de l'environnement, autonomie : raccordée à la batterie tampon ou au kit Solemyo, la consommation en veille est de 0,1 W seulement.

Aucune panne de courant : fonctionnement en l'absence de courant avec batteries en option (PS124) pouvant être logées dans la centrale.

Récepteur radio intégré : la carte radio incorporée est aussi compatible avec les systèmes Nice Flo et Smilo. Possibilité d'ajouter jusqu'à 100 émetteurs.

La centrale est pré-équipée pour l'insertion des récepteurs enfichables SM.

Code	Description	Unités/Cond.
MC424L	Centrale de commande pour un ou deux moteurs 24 V sans encodeur avec récepteur radio intégré, pré-équipée pour Solemyo et Opera	1

CARACTÉRISTIQUES TECHNIQUES

Code	MC424L
Alimentation secteur (Vca 50/60 Hz)	230 ± 10%
Alimentation par batterie (Vcc)	21 ÷ 28
Puissance et courant max moteurs (VA; A)	75; 3
Courant max services 24 V (A)	0,2 +0,1
Tension et puissance max sortie feu clignotant (V ; W)	24; 25
Tension et puissance max sortie témoin portail ouvert (V ; W)	24; 5
Tension et puissance max sortie électro-serrure (Vca ; VA)	12; 15
Temps de travail TL (s)	-
Temps de pause TP (s)	5 ÷ 180
Temps de retard 1er moteur en ouverture TRA (s)	0 ÷ 50 % TL
Temps de retard 2e moteur en fermeture TRC (s)	-
Temps éclairage de courtoisie TCOR (s)	-
Temps de pré-clignotement TPPE (s)	3
Réglage de force (%)	-
Détection d'obstacles (sensibilité)	1 ÷ 8
Dimensions du coffret (mm)	230 x 125 x 300 h

ACCESSOIRES COMMUNS



PS124

Batterie 24 V avec chargeur de batterie intégré.

Unités/Cond. 1



MCA2

Centrale de rechange pour MC424L.

Unités/Cond. 1

MC800

Centrale de commande, pour moteurs de portails battants à 230 V.

BiDi

Yubii

Opera

BlueBus

230 V



LED de guidage pour la programmation



Bornes amovibles sérigraphiées avec indication du raccordement

Dotée de la technologie Nice BlueBUS compatible avec le système Opera pour la gestion, la programmation et le diagnostic des automatismes, même à distance.

Compatible avec le système Opera dont l'afficheur multifonction Pro-View permet de personnaliser l'installation en modifiant les positions d'ouverture et de fermeture, les décalages des vantaux et les ralentissements, en diversifiant pour chaque moteur les paramètres comme la force, la vitesse ou la sensibilité aux obstacles.

Alimentation universelle : 120/230 Vca 50/60 Hz.

Centrale à microprocesseur : la centrale MC800 ajoute aux fonctions évoluées des systèmes Nice (départ graduel et ralentissement, mémorisation automatique des deux positions

de fin de course et fonction de vantail pour piétons), les avantages du système Opera.

Intelligente : signalisation au démarrage de l'alimentation correcte et du bon fonctionnement de la centrale ; diagnostic automatique des anomalies et signalisation par feu clignotant et LED de confirmation.

Installation très simple : grâce au système BlueBUS qui permet des raccordements à deux fils seulement entre la centrale et les accessoires.

Récepteur radio : pré-équipé pour l'insertion des récepteurs enfichables SM.

Code	Description	Unités/Cond.
MC800	Centrale de commande pour un ou deux moteurs 230 V, dotée de technologie Nice BlueBUS, pré-équipée pour Opera	1

CARACTÉRISTIQUES TECHNIQUES

Code	MC800
Alimentation secteur (Vca 50/60 Hz)	120/230
Puissance et courant max moteurs (W ; A)	900; 5
Courant max services 24 V (A)	0,2
Tension et puissance max sortie feu clignotant (V ; W)	120/230; 21
Tension et puissance max sortie témoin portail ouvert (V ; W)	24; 4
Tension et puissance max sortie électro-serrure (Vca ; VA)	12; 15
Temps de travail TL (s)	-
Temps de pause TP (s)	5 - 180
Temps de retard 1er moteur en ouverture TRA (s)	Programmable
Temps de retard 2e moteur en fermeture TRC (s)	Programmable
Temps éclairage de courtoisie TCOR (s)	0: 250
Temps de pré-clignotement TPRE (s)	0: 10
Réglage de force (%)	-
Dimensions du coffret (mm)	230 x 120 x 300 h

ACCESSOIRES COMMUNS



MCA5
Centrale de recharge pour MC800.

Unités/Cond. 1

Nice

MC200

Centrale de commande pour rideaux métalliques.

Opera

230 V



Programmation simplifiée via Pro-View ou **BiDi-WiFi** et **application MyNice Pro**, il est possible de gérer, programmer et contrôler le système d'automatisation également à distance, de manière simple et sûre, avec un gain de temps considérable.

Carte radio incorporée : compatible avec les systèmes Nice FloR et Smilo.

Entrée programmable comme pas à pas ou ouverture.

Entrée photo ou fermeture.

Entrée pour le raccordement d'un bord sensible de type résistif 8,2 kOhm.

Fonctionnement semi-automatique et automatique.

Sortie feu clignotant.

Sortie phototest ou état rideau métallique.

Possibilité de connexion à distance.

Code	Description	Unités/Cond.
MC200	Pour un moteur pour rideaux métalliques 230 Vca, avec fermeture semi-automatique et automatique, sortie feu clignotant et avec récepteur incorporé compatible avec les émetteurs de la série Flor et Smilo	1

CARACTÉRISTIQUES TECHNIQUES

Code	MC200
Alimentation secteur (Vca 50/60 Hz)	120 / 230 ± 10%
Alimentation par batterie (Vcc)	-
Puissance et courant max moteurs (VA; A)	450 (120 V) - 900 (230 V) ; 5
Courant max services 24 V et phototest (A)	0,055
Tension et puissance max sortie feu clignotant (V ; W)	120 - 230; 40
Tension et puissance max sortie témoin portail ouvert (V ; W)	24 V - 1 W
Temps de travail TL (s)	5 ÷ 120
Temps de pause TP (s)	1 ÷ 120
Dimensions du coffret (mm)	128 x 112 x 43 h

Nice

D-Pro 500

Centrales de commande pour moteurs avec fin de course mécanique et électronique.

BiDi

Yubii

Opera

230 V

400 V



Possibilité de manœuvre à homme mort ou en mode automatique.

Adaptée à tous les types de moteur, monophasé sans variateur intégré et triphasé, d'une puissance maximale de 2,2 kW.

Simple à programmer et dotée de 2 LED pour le diagnostic.

Prestations élevées : avec la possibilité d'ajouter un module dédié à la fonction supplémentaire de sortie à contact sec.

Compatible avec tous les types de bords sensibles, y compris sans fil.

Facile à programmer : grâce à l'interface multifonction Pro-View pouvant être raccordée à la centrale via l'interface IBT4N (toutes deux en option).

Sûre : protégée par la coque en plastique, pour éviter le risque de chocs électriques.

Récepteur radio : logement dédié pour l'insertion des récepteurs enfichables Nice.

Intelligente : l'avis de service pour l'entretien peut être programmé en fonction du nombre de manœuvres nécessaires.

Code	Description	Unités/Cond.
DPRO500	Centrale de commande pour un moteur monophasé 230 Vca, 2,2 kW, ou pour un moteur triphasé 400 Vca, 2,2 kW	1

CARACTÉRISTIQUES TECHNIQUES

Code	DPRO500
CARACTÉRISTIQUES ÉLECTRIQUES	
Alimentation secteur (Vca 50/60 Hz)*	1~230 / 3~400
Puissance max moteurs (kW)	2,2
Alimentation unité logique centrale (Vcc)	24
Puissance en veille	< 5 VA
Entrée pour fin de course	Programmable
Entrées pour commandes extérieures	Entrées filaires, toutes programmables
Bords sensibles	Optique, 8,2 kΩ résistif et 8,2 kΩ pneumatique
Sortie supplémentaire	2 programmables et à contact sec (à l'aide du module NDA040)
Sortie DC	24 Vcc 1 A
Entrée stop	Contacts normalement fermés

DIMENSIONS ET CARACTÉRISTIQUES GÉNÉRALES

Degré de protection (IP)	55
Temp. de fonctionnement (°C min./max.)	-20 ÷ +50
Dimensions (mm)	210 x 125 x 310 h
Poids (Kg)	3

ACCESSOIRES COMMUNS



NDA040

Pour sorties en option à contact sec.

Unités/Cond. 1

D-Pro 924

Centrale de commande pour moteurs de portes sectionnelles 24 V, avec encodeur ou fin de course électromécanique, adaptée pour Sumo.

BiDi

Yubii

Solemyo

Opera

24 V



Compatible avec le système d'alimentation solaire Solemyo.

Compatible avec le système Opera dont l'afficheur multifonction Pro-View (pouvant être logé dans le boîtier) permet de personnaliser l'installation en modifiant les positions d'ouverture et de fermeture, les décalages des vantaux et les ralentissements, en diversifiant pour chaque moteur les paramètres comme la force, la vitesse ou la sensibilité aux obstacles.

Pratique et sûre : nouveau boîtier avec 3 boutons intégrés sur le couvercle pour la commande de l'automatisme.

Grand espace interne pour les câblages et les accessoires.

Couverture de protection interne garantissant une sécurité d'installation maximale et qui empêche les dégâts accidentels du circuit électronique.

Simple : le nouveau mode de programmation avec bouton et commutateurs DIP simplifie davantage l'installation, tout comme les pratiques bornes extractibles.

Compatible avec l'interface IBT4N : grâce à un logement dédié, il est possible de raccorder des accessoires compatibles Bus T4 et des interfaces de programmation. Complète : les entrées et les sorties programmables (avec Pro-View), les nouvelles sorties à relais et la compatibilité avec tous les types de bord sensible les plus répandus sur le marché (résistifs et optiques), la rendent adaptée à toutes les exigences.

Sûre et fiable : grâce à la détection d'obstacles sur toute la course et à la préparation pour le raccordement de bords sensibles résistifs de dernière génération.

Économie, respect de l'environnement, autonomie : raccordée à la batterie tampon ou au kit Solemyo, la consommation en veille est réduite à seulement 0,1 W seulement.

Intelligente : diagnostic automatique des anomalies et signalisation par voyant clignotant et LED de confirmation.

Aucune panne de courant : fonctionnement en l'absence de courant avec batteries en option (PS124) pouvant être logées dans la centrale.

Code	Description	Unités/Cond.
DPRO924	Centrale de commande pour un moteur 24 V (adaptée pour Sumo), pré-équipée pour Solemyo et Opera	1

CARACTÉRISTIQUES TECHNIQUES

Code	DPRO924
Alimentation secteur (Vca 50/60 Hz)	230 ± 10%
Alimentation par batterie (Vcc)	21 ÷ 28
Puissance et courant max moteurs (VA; A)	360 (W) ; 15
Courant max services 24 V (A)	0,2
Tension et puissance max sortie feu clignotant (V ; W)	12; 21
Temps de pause TP (s)	1 : 250
Temps de travail TL (s) / temps de pause TP (s)	- / 1 ÷ 1023
Temps éclairage de courtoisie TCOR (s)	0 : 250
Temps de pré-clignotement TPRE (s)	0 : 60
Détection d'obstacles (sensibilité)	min ÷ max
Dimensions du coffret (mm)	210 x 125 x 310 h

ACCESSOIRES COMMUNS



PS224
Batterie tampon
24 Vcc.

Unités/Cond. 1



DPCU1
Centrale de rechange
pour DPRO924.

Unités/Cond. 1

Fonctions des centrales de commande

	MC200	DPRO500	MC800	DPRO924	ROBO600	MC824H/MC824L/MC824HR/HK7024	MC424L	WALKY	HO2124	ROAD	ROBUS 400	ROBUS 600/1000/NAKED/SLIGHT	RUN	SPIDER+RBS CB1	SPIDO600	SPYKIT550	SPYKIT 650/800 BD/SPY650HS	SPINBUSKIT	SPINBUS	TN2030L/TENKIT	SOON/TN2010L	M-BAR/L-BAR	S-BAR	WIDE
FONCTIONS PROGRAMMABLES																								
Fonctionnement manuel		•	•	•	•	•		•		•	•	•	•	•	•	•	•	•	•	•	•	•	•	•
Fonctionnement semi-automatique	•	•	•	•	•	•	•	•	•	•	•	•	•	•	•	•	•	•	•	•	•	•	•	•
Fonctionnement automatique	•	•	•	•	•	•	•	•	•	•	•	•	•	•	•	•	•	•	•	•	•	•	•	•
Fonctionnement automatique + toujours fermer		•	•	•	•	•		•		•	•	•	•	•	•	•	•	•	•	•	•	•	•	
Fonctionnement copropriété	•	•	•	•	•	•	•	•	•	•	•	•	•	•	•	•	•	•	•	•	•	•	•	•
Préclignotement		•	•	•	•	•		•		•	•	•	•	•	•	•	•	•	•	•	•	•	•	
Refermer 5 s après photo		•	•	•	•	•		•		•	•	•	•	•	•	•	•	•	•	•	•	•	•	
Photo même en ouverture		•	•	•						•	•	•	•	•	•	•	•	•	•	•	•	•	•	
Départ progressif			•	•	•	•	•	•	•	•	•	•	•	•	•	•	•	•	•	•	•	•	•	
Fermeture progressive			•	•	•	•	•	•	•	•	•	•	•	•	•	•	•	•	•	•	•	•	•	
Clignotant même en pause																							•	
Éclairage de courtoisie sur clignotant			•	•							•	•	•	•	•	•	•	•	•	•	•	•	•	
Éclairage de courtoisie à impulsion			•																					
Voyant portail ouvert (CA) avec clignotement proportionnel	•	•	•	•	•	•	•	•	•	•	•	•	•	•	•	•	•	•	•	•	•	•	•	
Annuler arrêt dans le cycle de pas à pas		•	•	•	•	•		•		•	•	•	•	•	•	•	•	•	•	•	•	•	•	
Sécurité photocellules au début de chaque mouvement		•	•	•	•	•	•	•	•	•	•	•	•	•	•	•	•	•	•	•	•	•	•	
Fonction ralentissement																							•	
Coup de bélier		•		5																				
Maintien pression sur moteurs oléodynamiques		•																						
Activation phototest	•	•	•	•	•	•	•	•	•	•	•	•	•	•	•	•	•	•	•	•	•	•	•	
Sauter ARRÊT en ouverture		•	•	•	•	•	•	•	•	•	•	•	•	•	•	•	•	•	•	•	•	•	•	
Sauter ARRÊT en fermeture		•	•	•	•	•	•	•	•	•	•	•	•	•	•	•	•	•	•	•	•	•	•	
FERMER devient OUVERTURE PIÉTON		•	•	•	•	•	•	•	•	•	•	•	•	•	•	•	•	•	•	•	•	•	•	
Photocellules (PHOTO et/ou PHOTO1) même en ouverture					•	•	•	•	•	•	•	•	•	•	•	•	•	•	•	•	•	•	•	
Téléinversion partielle avec photocellule PHOTO											•	•	•	•	•	•	•	•	•	•	•	•	•	
Téléinversion complète avec photocellule PHOTO	•	•	•	•	•	•	•	•	•	•	•	•	•	•	•	•	•	•	•	•	•	•	•	
Fonctionnement pas à pas standard Ouverture-Fermeture-Ouverture		•	•	•	•	•	•	•	•	•	•	•	•	•	•	•	•	•	•	•	•	•	•	
Fonctionnement pas à pas mode 2 Ouverture-Pause-Fermeture-Ouverture										•	•	•	•	•	•	•	•	•	•	•	•	•	•	
Fonctionnement pas à pas mode 3 Ouverture-Arrêt-Fermeture-Ouverture			•	*5	•	•	•	•	•	•	•	•	•	•	•	•	•	•	•	•	•	•	•	
Pause provisoire (photocellule)										•	•	•	•	•	•	•	•	•	•	•	•	•	•	
Voyant portail ouvert (CA) devient feu de signalisation « à sens unique »																							•	
Feu de signalisation dans les deux sens		*5	•	•	•											•	•	•	•	•	•	•	•	

	MC200	DPRO500	MC800	DPRO924	ROBO600	MC824H/MC824L/MC824HR/HK7024	MC424L	WALKY	HO2124	ROAD	ROBUS 400	ROBUS 600/1000/NAKED/SLIGHT	RUN	SPIDER+RBS CB1	SPIDO600	SPYKIT550	SPYKIT 650/800 BD/SPY650HS	SPINBUSKIT	SPINBUS	TN2030L/TENKIT	SOON/TN2010L	M-BAR/L-BAR	S-BAR	WIDE
FONCTIONS PROGRAMMABLES																								
Fonctionnement pas à pas Ouverture-Stop-Fermeture-Stop		•	•	•	•	•	•	•	•	•	•	•	•	•	•	•	•	•	•	•	•	•	•	
Prolongation du temps de fonctionnement		•		•																				
Temps de pause avec détecteur de présence		•	•		•	•	•	•	•	•	•	•	•	•	•	•	•	•	•	•	•	•	•	
Retard 1er moteur en ouverture			•			•	•		•															
Voyant portail ouvert avec fin de course					•																			
Frein					•						•	•	•	•									•	
Carte radio incorporée dans la centrale	•									•					•	•	•	•	•	•	•	•	•	
Veille			•		•	•	•	•	•		•	•	•	•	•	•	•	•	•	•	•	•	•	

SORTIES/ENTRÉES

	TTX4/TTXB4	TT2N	TT2Z	TT2D	TTDMS	TT1N	TT1L	MC200	DPRO600	MC800	DPRO924	ROBO600	MC824H/MC824L/MC824HR/HK7024	MC424L	WALKY	ROAD	ROBUS 400	ROBUS 600/1000/NAKED/SLIGHT	RUN	SPIDER+RBS CB1	SPIDO600	SPYKIT550	SPYKIT 650/800 BD/SPY650HS	SPINBUSKIT	SPINBUS	TN2030L/TENKIT	SOON	TN2010L	M-BAR/L-BAR	S-BAR	WIDE	
Sortie moteur 1								•	•	•	•	•	•	•	•	•	•	•	•	•	•	•	•	•	•	•	•	•	•	•	•	•
Sortie moteur 2										•			•	•	•											•						
Sortie feu clignotant								•	N	•	•	•	•	•	•	•	•	•	•	•	•	•	•	•	•	•	•	•	•	•	•	•
Alimentation moteurs 24 V										•			•	•	•	•	•	•	•	•	•	•	•	•	•	•	•	•	•	•	•	•
Alimentation moteurs 230 Vca				•				•	•	•	•	•	•	•	•	•	•	•	•	•	•	•	•	•	•	•	•	•	•	•	•	•
Alimentation moteurs 400 Vca								•																								
Alimentation wide range (120 V->230 V)								•	•	•																						
Sortie électro-serrure								•	•	•	•	•	•	•	•	•	*3	*3	*3	*3		*3	*3	*3	*3	*3	*3	*3	*3	*3	*3	*3
Sortie ventouse								N	4/5	*5		*3		*3		*3	*3	*3	*3		*3	*3	*3	*3	*3	*3	*3	*3	*3	*3	*3	*3
Sortie phototest									•	•			*4		•					*3	•					•						
Sortie voyant portail ouvert								N	•	*5	*5	•	•	*3		•	•	•	•		*3	*3	*3	*3		*3	*3	*3	*3	*3	*3	•
Entrée pas à pas								*4	5	•	•	•	•	•	•	•	•	•	•	•	•	•	•	•	•	•	•	•	•	•	•	•
Entrée ouverture								*4	•	•	*4	•	B	*5		•	•	•	•		*5		•	•	•	•	•	•	•	•	•	•
Entrée fermeture								•	•	•	*4	•	B	*5		•	•	•	•		*5	*5	*5	*5		*5	*5	*5	*5	*5	*5	*5
Entrée ouverture partielle								5	*5	*5		4/5	B	*5		*5	*5	*5	*5		*5	*5	*5	*5		*5	*5	*5	*5	*5	*5	*5
Entrée halte								•	•	•	•	•	•	*4	•	•	•	•	•		*5	•	•	•	•	•	•	•	•	•	•	*4
Entrée bord de lisse à photo-cellule								•	•												•				•	•	•	•	•	•	•	•
Entrée bord de lisse résistif								•	•	•	•	•	•	*4	•	•	•	•	•	•	•	•	•	•	•	•	•	•	•	•	•	*4
Entrée BLUEBUS									•												•	•	•	•	•	•	•	•	•	•	•	•
Entrée photocellule PHOTO								•	•	*5	•	•	*5	•	*5	•	*5	*5	*5	•	•	•	*5	*5	*5	•	*5	*5	*5	*5	*5	•
Entrée photocellule en fermeture PHOTO 1									*5			*5	•	*5		*5	*5	*5	*5		*5	*5				*5	*5	*5	*5			
Entrée photocellule en ouverture PHOTO 2								5	*5	•		*5	B	*5		*5	*5	*5	*5		*5	*5				*5	*5	*5	*5			•
Entrée fin de course en ouverture (pour 1 moteur) FCA 1								•	•	•						•	•	•							•		•					•
Entrée fin de course en fermeture (pour 1 moteur) FCC 1								•	•	•						•	•	•							•		•					•
Entrée fin de course en ouverture (pour 2 moteurs) FCA 2									•																							
Entrée fin de course en fermeture (pour 2 moteurs) FCC 2									•																							
Entrée auxiliaire																	•	•	•													
Sortie éclairage de courtoisie								N	•	*5	*5	4/5		*3		*3	*3	*3	*3		*5	*5	*3	*3		*3	*3	*3	*3	*3	•	
Voyant entretien									*5	*5	*5	4/5		*3		*3	*3	*3	*3				*3	*3		*3	*3	*3	*3			
Charge monophasée				•																												
Feu de signalisation								N	*5	*5		*5								*5			*3	*3		*3	*3	•	*3	•		
Détecteur de boucle																																•

RÉGLAGES

	TTX4/TTXB4	TT2N	TT2Z	TT2D	TTDMS	TT1N	TT1L	MC200	DPRO600	MC800	DPRO924	ROBO600	MC824H/MC824L/MC824HR/HK7024	MC424L	WALKY	ROAD	ROBUS 400	ROBUS 600/1000/NAKED/SLIGHT	RUN	SPIDER+RBS CB1	SPIDO600	SPYKIT550	SPYKIT 650/800 BD/SPY650HS	SPINBUSKIT	SPINBUS	TN2030L/TENKIT	SOON	TN2010L	M-BAR/L-BAR	S-BAR	WIDE	
Temps de travail									•				•																			
Temps de pause				•				•	•	•	•	•	•	•	•	•	•	•	•	•	•	•	•	•	•	•	•	•	•	•	•	•
Temps de retard ouverture										•			*2	•																		
Temps de retard fermeture													*2	•																		
Force réglage électronique										*5					•	•	•	•	•	•	•	•	•	•	•	•	•	•	•	•	•	•
Force positionnement										•																						
Force réglage électromécanique										•																						
Ampèremétrique												•	•	•	•	•	•	•	•	•	•	•	•	•	•	•	•	•	•	•	•	•
Vitesse										•			•	•	•	•	•	•	•	•	•	•	•	•	•	•	•	•	•	•	•	•

ACCESSOIRES EN OPTION

Carte RADIO avec enfichage SM									•	•	•		•	•	•		•	•	•	•	•	•	•	•	•	•	•	•	•	•	•	
Cartes d'extension MLAE																																
Homme présent																																
Inversion partielle																																
Pré-équipement pour batteries tampons												•	•	•	•		•	•	•	•				•	•	•	•	•	•	•	•	•

N avec accessoire NDA040
B une seule entrée programmable

***1** insertion 2e moteur autorisée
***2** ne se réfère pas à une unité de temps mais à une distance
***3** sortie programmable
***4** une seule entrée/sortie programmable
***5** programmable avec Pro-View

Raccordements des centrales de commande

WALKY

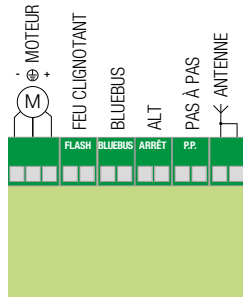

HOPP 7124

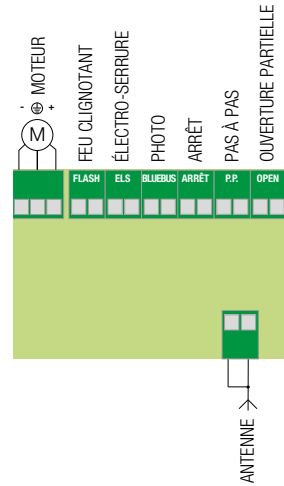

ROBUS 400/600/1000

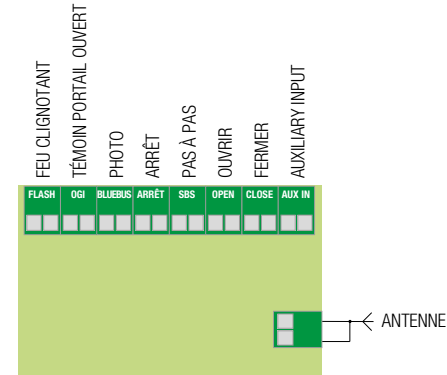

ROAD

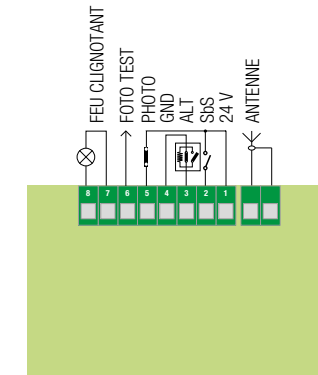

RUN/RUN HS

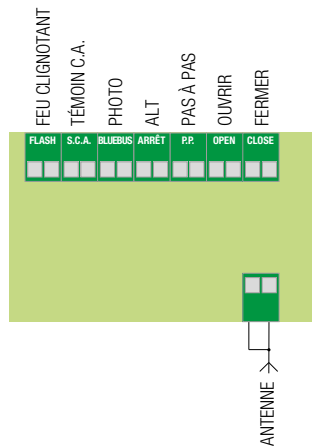

SLIGHT/NAKED SLIDING 400/ROBUS HS

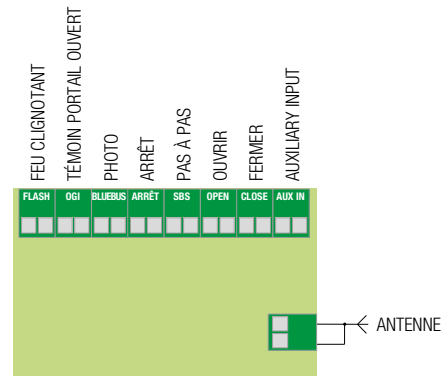

NEW ROBUS 400/600

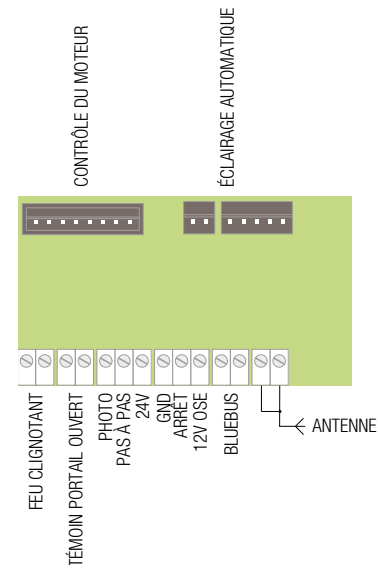

L-BAR/M-BAR

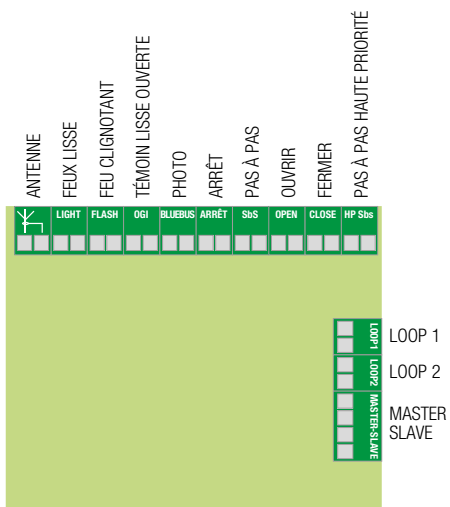

S-BAR

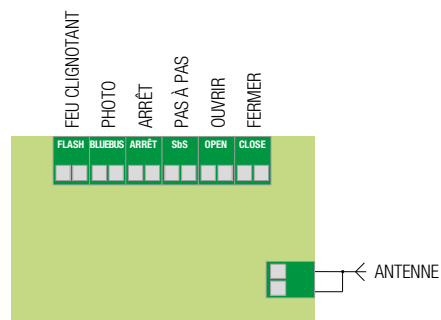

WIDE

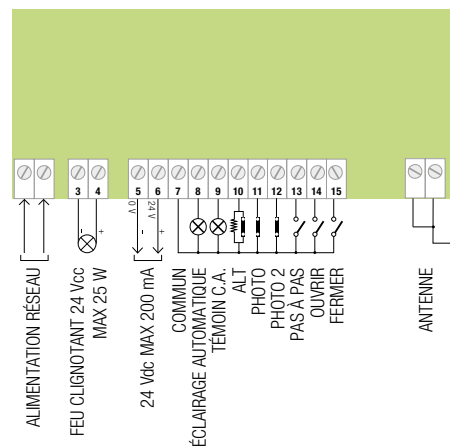

SPINBUS/SPINBUSKIT

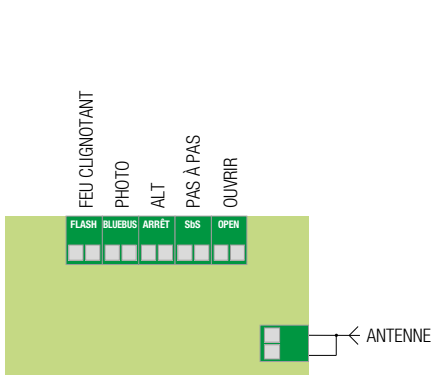

SPIDER 800N/1200N

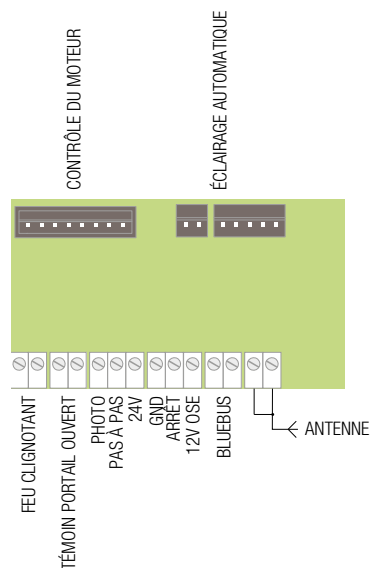

SPYBOX

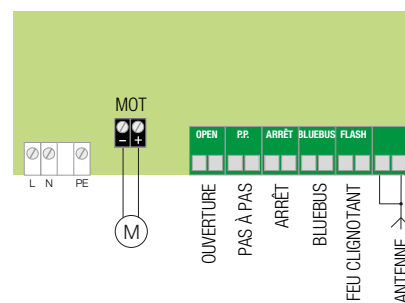

SPYBOXB/SPYBOX HS

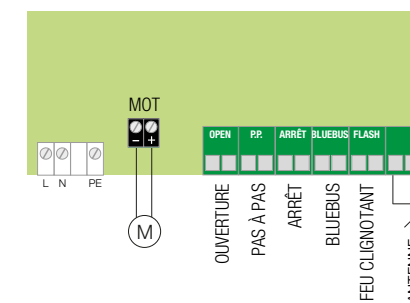

TN2010L

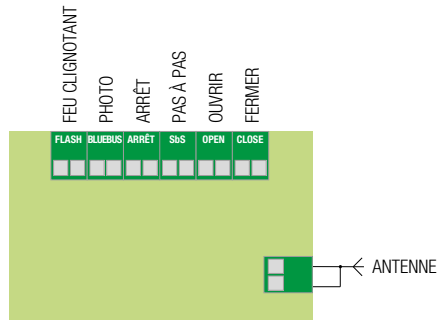

TN2030L/TENKIT

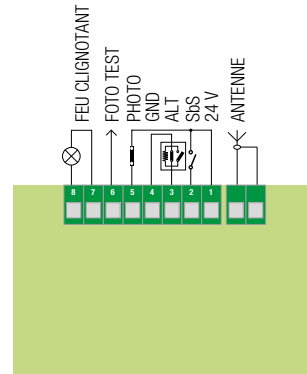

SOON

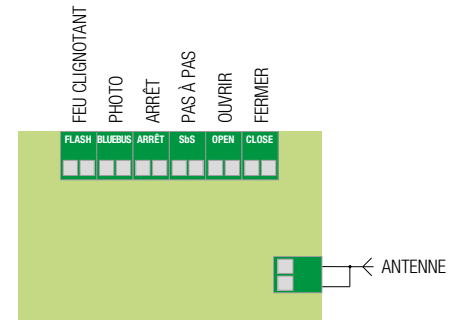

TTX4

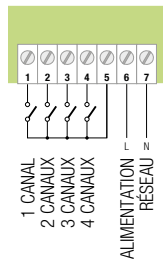

TTXB4

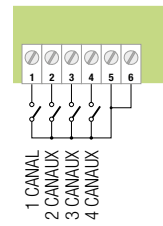

MC800

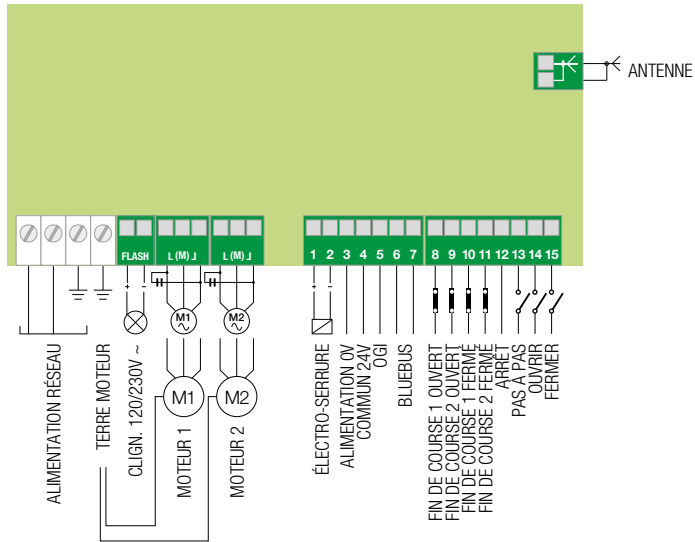

MC200

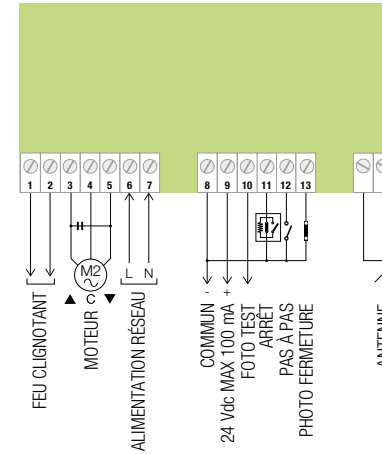

DPRO500

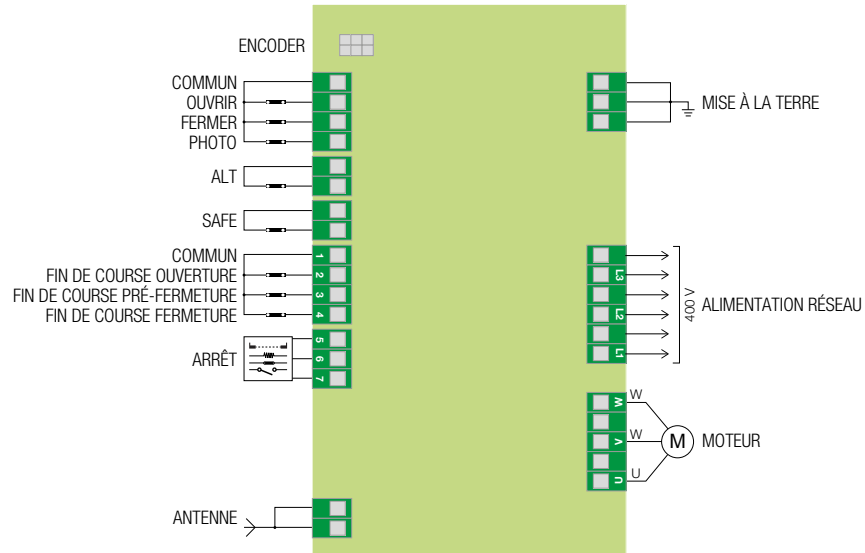

DPRO924

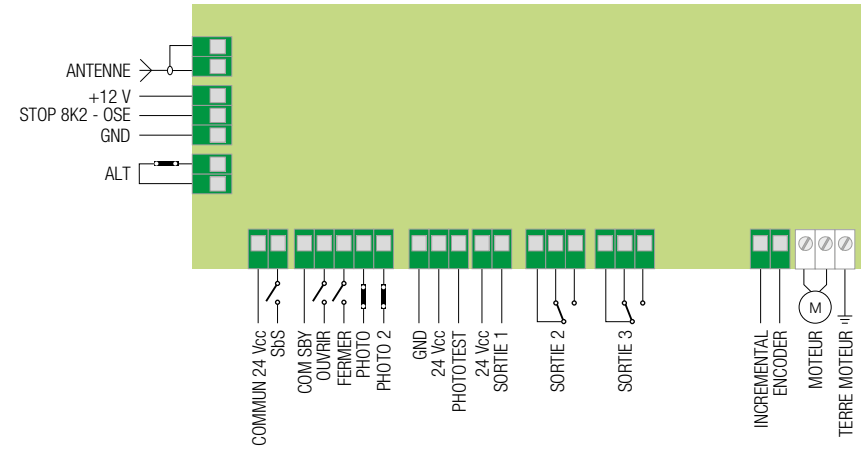

Guide de compatibilité des systèmes d'automatisation

Systemes pour portails battants

Moteur	Centrale Moonclever		Réf. pièce de rechange	Récepteur	Émetteurs	Photocellule	Feux clignotants
WG4024, WG5024, WG2024, WG3524	MC424L	BiDi Yubii Solemyo Opera 24 V	MCA2	OXIBD, OXILR, OXI	MYGO, MYGOBD, DOMi, ERA INTI, ERA ONE, ERA ONE BD, ERA ONE LR, ERA FLOR, NICEWAY, FLOR-S, FLOR-M, FLO, ONE, SMILO, VERY VR, VERY VE	EPS, EPM, EPL, F210, FT210, EPMOR, MOF, BF, FK, FE, FI	ELDC, EL24, ML24, ML24T, LUCY24
SFAB2024							
TOO3024, TOO4524							
TO4024, TO5024, TO7024, TO5024I	MC824H	BiDi Yubii Solemyo Opera 24 V	MCA1				
HY7024, HY7124							
SFAB2124							
MFAB3024							
LFAB4024	MC824HR	BiDi Yubii Opera BlueBus 24 V	MCA3				
BFAB5024							
TO5624I	MC824L	Solemyo Opera BlueBus 24 V	MCA4				
OLTRE1824	MC800	BiDi Yubii Opera BlueBus 230 V	MCA5				
TO4005, TO4006, TO4015, TO4605, TO5015, TO5016, TO5605, HY7100, HY7005, WG4000, WG5000, MFAB3000, MFAB3000L, LFAB4000, TOO3000, TOO4500							

Moteur avec bras articulé	Centrale intégrée / Réf. pièce de rechange		Récepteur	Émetteurs	Photocellule	Feux clignotants
PP7024	POA1	24 V	OXIBD, OXILR, OXI	MYGO, MYGOBD, DOMi, ERA INTI, ERA ONE, ERA ONE BD, ERA ONE LR, ERA FLOR, NICEWAY, FLOR-S, FLOR-M, FLO, ONE, SMILO, VERY VR, VERY VE	EPS, EPM, EPL, EPMOR, MOF, BF, FK, FE, FI	ELDC, EL24, ML24, ML24T, LUCY24
WL1024C	WLA1	BiDi Yubii Solemyo Opera BlueBus 24 V				
HO7124, PP7124	POA3	BiDi Yubii Solemyo Opera BlueBus 24 V			EPLB, EPMB, EPSB, MOFB, F210B, EPMOW	ELDC, WLT, ELB, MLB, MLBT
HK7024	HKA2	BiDi Yubii Solemyo Opera BlueBus 24 V				

■ Code présent dans le catalogue Gate&Door 2024





































































■ Référence non présente dans le catalogue

Systemes pour portails coulissants

Moteur	Centrale intégree / Réf. pièce de rechange		Récepteur	Émetteurs	Photocellule	Feux clignotants
RBS400, RBS600	MCU1	BiDi Yubii Solemyo Opera BlueBus 24 V	Intégré*, OXIBD, OXILR	MYGO, MYGOBD, DOMI, ERA INTI, ERA ONE, ERA ONE BD, ERA ONE LR, ERA FLOR, NICEWAY, FLOR-S, FLOR-M, FLO, ONE, SMILO, VERY VR, VERY VE	EPSB, EPMB, EPLB, EPMORB, EPMOW, F210B, FT210B	ELDC, WLT
RO300	ROA34	230 V	OXIBD, OXILR, OXI			ELAC, ML, MLT, LUCY, LL
RO1000, RO1020	ROA3	230 V	FLOXIR, FLOXI2R*	MYGO, DOMI, ERA INTI, ERA ONE, ERA FLOR, NICEWAY, FLOR-S, FLOR-M, ONE, VERY VR		ELDC, EL24, ML24, ML24T
RO1010	ROA4	230 V				
RO1124	ROA2	230 V				
RO500, RO1070, TH1500	ROA37	230 V	Intégré*	MYGO, DOMI, ERA INTI, ERA ONE, ERA FLOR, NICEWAY, FLOR-S, FLOR-M, FLO, ONE, SMILO, ERGO, PLANO, VERY VR	EPS, EPM, EPL, F210, FT210, MOF, BF, FK, FE, FI	ELAC, ML, MLT, LUCY, LL
TH1551	THA5	230 V	FLOXIR, FLOXI2R*	MYGO, DOMI, ERA INTI, ERA ONE, ERA FLOR, NICEWAY, FLOR-S, FLOR-M, ONE, VERY VR		
TH2251	THA6	230 V	FLOXIR, FLOXI2R*			
RO600	ROA41	Opera 230 V	Intégré*	MYGO, DOMI, ERA INTI, ERA ONE, ERA FLOR, NICEWAY, FLOR-S, FLOR-M, FLO, ONE, SMILO, VERY VR, VERY VE		ELAC
RD400	RBA4	24 V	Intégré*			ELDC
RB350	RBA2	BlueBus 24 V	OXIBD, OXILR, OXI	MYGO, MYGOBD, DOMI, ERA INTI, ERA ONE, ERA ONE BD, ERA ONE LR, ERA FLOR, NICEWAY, FLOR-S, FLOR-M, FLO, ONE, SMILO, VERY VR, VERY VE	EPSB, EPMB, EPLB, F210B, FT210B, EPMOW, MOFB	ELDC, WLT, ELB, MLB, MLBT
NKSL400	NKA3	BiDi Yubii Solemyo Opera BlueBus 24 V				
SLH400						
RB400	RBA3	BiDi Yubii Solemyo Opera BlueBus 24 V				
RB600						
RB1000						
RUN1500						
RUN1800	RUA1	BiDi Yubii Opera BlueBus 230 V				
RUN2500						
RUN2500I	RUA2 + RUA3	BiDi Yubii Opera BlueBus 230 V				
TUB4000	DPRO500	BiDi Yubii Opera 400 V			EPS, EPM, EPL, F210, FT210, EPMOR, MOF, BF, FK, FE, FI	ELAC, EL, ML, MLT, LUCY
TUB3500	MINDY A500		FLOXIR, FLOXI2R*	MYGO, DOMI, ERA INTI, ERA ONE, ERA FLOR, NICEWAY, FLOR-S, FLOR-M, ONE, VERY VR	EPS, EPM, EPL, F210, FT210, MOF, BF, FK, FE, FI	ELAC, EL, ML, MLT, LUCY
			FLOXI	FLO, VERY VE		

* Récepteur radio non compatible avec le système Opera

Systemes pour portes de garage et rideaux metalliques

	Moteur	Centrale integree / Ref. piece de rechange	Recepteur	Emetteurs	Photocellule	Feux clignotants	
Portes sectionnelles	SPIDER800	MCU1      24 V	Integre*, OXIBD, OXILR	MYGO, MYGOBD, DOMi, ERA INTI, ERA ONE, ERA ONE BD, ERA ONE LR, ERA FLOR, NICEWAY	EPS, EPM, EPL, EPSB, EPMOR, EPMORB, F210, FT210, F210B, FT210B	ELDC, WLT	
	SPIDER800W	MCU2      24 V					
	SPIDER1200BLW	MCU4      24 V					
	SP6000	SPA40		OXIBD, OXILR, OXI	MYGO, MYGOBD, DOMi, ERA INTI, ERA ONE, ERA ONE BD, ERA ONE LR, ERA FLOR, NICEWAY, FLOR-S, FLOR-M, FLO, ONE, SMILO, VERY VR, VERY VE	EPS, EPM, EPL, F210, FT210, EPMOR, MOF, BF, FK, FE, FI	ELDC, EL24, ML24, ML24T
	SP6065	SPA20		FLOXI2R*, FLOXIR FLOXI	MYGO, DOMi, ERA INTI, ERA ONE, ERA FLOR, NICEWAY, FLOR-S, FLOR-M, ONE, VERY VR FLO, VERY VE		
	SP6100	SPA30		FLOXI2R*, FLOXIR FLOXI	MYGO, DOMi, ERA INTI, ERA ONE, ERA FLOR, NICEWAY, FLOR-S, FLOR-M, ONE, VERY VR FLO, VERY VE		
	CR2124	ROA2		FLOXI2R*, FLOXIR FLOXI	MYGO, DOMi, ERA INTI, ERA ONE, ERA FLOR, NICEWAY, FLOR-S, FLOR-M, ONE, VERY VR FLO, VERY VE		
	SPIDO600	SPA600	  24 V	Integre*	MYGO, DOMi, ERA INTI, ERA ONE, ERA FLOR, NICEWAY, FLOR-S, FLOR-M, FLO, ONE, SMILO, VERY VR, VERY VE		
	SN6021	SNA20	     24 V	OXIBD, OXILR, OXI	MYGO, MYGOBD, DOMi, ERA INTI, ERA ONE, ERA ONE BD, ERA ONE LR, ERA FLOR, NICEWAY, FLOR-S, FLOR-M, FLO, ONE, SMILO, VERY VR, VERY VE		
	SN6031, SPIN30	SNA3	     24 V				
	SN6041, SPIN40	SNA4	     24 V				
	SO2000	SPSOA2	     24 V				
	SU2000, SU2000V, SU2000VV, SU2010	DPRO924	     24 V				
	SHEL75KCE, SHEL50KCE, SHEL60KCE	OGA0		Integre*	MY GO, DOMi, ERA INTI, ERA ONE, ERA FLOR, NICEWAY, FLOR-S, FLOR-M, FLO, ONE, SMILO, VERY VR, VERY VE	EPS, EPM, EPL, F210, FT210, EPMOR, MOF, BF, FK, FE, FI	ELDC, EL24, ML24, ML24T
	SPY650BDKCE, SPY800BDKCE	SPYBOXB	     24 V	OXIBD, OXILR, OXI	MYGO, MYGOBD, DOMi, ERA INTI, ERA ONE, ERA ONE BD, ERA ONE LR, ERA FLOR, NICEWAY, FLOR-S, FLOR-M, FLO, ONE, SMILO, VERY VR, VERY VE	EPSB, EPMB, EPLB, F210B, FT210B, EPMOW, MOFB	ELDC, WLT, ELB, MLB, MLBT, LUCYB
SPY650HSBKCE	SPYBOXHS	     24 V	+ Built-in*	MYGO, DOMi, ERA INTI, ERA ONE, ERA FLOR, NICEWAY, FLOR-S, FLOR-M, ONE, VERY VR	EPS, EPM, EPL, F210, FT210, EPMOR, MOF, BF, FK	ELDC, WLT, EL24, ML24, ML24T, LUCY24	
SPY550KCE	SPYBOX	 24 V	Built-in*	MYGO, DOMi, ERA INTI, ERA ONE, ERA FLOR, NICEWAY, FLOR-S, FLOR-M, ONE, VERY VR	EPS, EPM, EPL, F210, FT210, EPMOR, MOF, BF, FK	ELDC, WLT, EL24, ML24, ML24T, LUCY24	
Portes basculantes	OT21, OT21FC	OTA1		FLOXI2R*, FLOXIR FLOXI	MY GO, DOMi, ERA INTI, ERA ONE, ERA FLOR, NICEWAY, FLOR-S, FLOR-M, ONE, VERY VR FLO, VERY VE	EPS, EPM, EPL, F210, FT210, EPMOR, MOF, BF, FK	ELAC, EL, ML, MLT, LUCY
	TN2010L, TN2010	TNA2	     24 V	OXIBD, OXILR, OXI	MYGO, MYGOBD, DOMi, ERA INTI, ERA ONE, ERA ONE BD, ERA ONE LR, ERA FLOR, NICEWAY, FLOR-S, FLOR-M, FLO, ONE, SMILO, VERY VR, VERY VE	EPSB, EPMB, EPLB-F210B, FT210B, EPMOW, MOFB	ELDC, WLT, ELB, MLB, MLBT
	TN2030L, TN2030, TNLKCE, TNKCE	TNA1	  24 V	Integre*	MY GO, DOMi, ERA INTI, ERA ONE, ERA FLOR, NICEWAY, FLOR-S, FLOR-M, FLO, ONE, SMILO, VERY VR, VERY VE	EPS, EPM, EPL, F210, FT210, EPMOR, MOF, BF, FK, FE, FI	ELDC, WLT, ELB, MLB, MLBT
Rideaux metalliques	GR170, GR170E01, GR170R, GR170RE01, GR340E01	MC200	 230V	Integre*	MY GO, DOMi, ERA INTI, ERA ONE, ERA FLOR, NICEWAY, FLOR-S, FLOR-M, FLO, ONE, SMILO, VERY VR, VERY VE	EPS, EPM, EPL, F210, FT210, EPMOR, MOF, BF, FK, FE, FI	ELAC, EL, ML, MLT, LUCY
	RN2010, RN2020, RN2030, RN2040		 230V				

* Recepteur radio non compatible avec le systeme Opera

Systemes de barriere automatique

Moteur	Centrale integree / Ref. piece de rechange		Recepteur	Emetteurs	Photocellule	Feux clignotants
WIL	WA20	24 V	OXIBD, OXILR, OXI	MYGO, MYGOBD, DOMi, ERA INTI, ERA ONE, ERA ONE BD, ERA ONE LR, ERA FLOR, NICEWAY, FLOR-S, FLOR-M, FLO, ONE, SMILO, VERY VR, VERY VE	EPS, EPM, EPL, F210, FT210, EPMOR MOF, BF, FK, FE, FI	ELDC, EL24, ML24, ML24T
WIDE	WIA20	BiDi Yubii Opera 24 V				
SIGNO (tous les modeles)	SIA20	24 V				
XBAR	XBA2	24 V				
S4BAR	XBA20	BiDi Yubii Solemyo Opera BlueBus 24 V				
MBAR	BCU1	BiDi Yubii Solemyo Opera BlueBus 24 V				
L9BAR						

Les barrieres WIL fabriquees avant 2008 possede un connecteur radio MOLEX

Systemes pour portails et portes de garages avec centrales de commande Mindy

Centrale	Ref. piece de rechange	Moteur	Recepteur	Emetteurs	Photocellule	Feux clignotants
A01	139-B.8001	GR170, GR340, RN2030, RN2040, RN2010, RN2020	Integre*	MY GO, DOMi, ERA INTI, ERA ONE, ERA FLOR, NICEWAY, FLOR-S, FLOR-M, FLO, ONE, SMILO, ERGO, PLANO, VERY VR, VERY VE	EPS, EPM, EPL, F210, FT210, EPMOR, MOF, BF, FK, FE, FI	ELAC, EL, ML, MLT, LUCY
A02	200-A.8001					
A0, A1, A1B	-	OT20, RO1030	FLOXI2R*, FLOXIR	MY GO, DOMi, ERA INTI, ERA ONE, ERA FLOR, NICEWAY, FLOR-S, FLOR-M, ONE, VERY VR		
A3, A3F, A6, A6F, A700F	A3BA + A3GO A3FBA + A3GO SPSB059DE SPSB059DEF SPSB059DF	TO4005, TO4006, TO4015, TO4605, TO5015, TO5016, TO5605, HY7100, HY7005, WG4000, WG5000, MFAB3000, MFAB3000L, LFAB4000, TOO3000, TOO4500				
A400	102-A.8001	WG4000				
A100F	129-A.8001	OT20, RO1030	OXIBD, OXILR, OXI, SMXI*, SMXIS*	MYGO, MYGOBD, DOMi, ERA INTI, ERA ONE, ERA ONE BD, ERA ONE LR, ERA FLOR, NICEWAY, FLOR-S, FLOR-M, FLO, ONE, SMILO, VERY VR, VERY VE		
A60	SPSB138D	TO4005, TO4006, TO4015, TO4605, TO5015, TO5016, TO5605, HY7100, HY7005, WG4000, WG5000, MFAB3000, MFAB3000L, LFAB4000, TOO3000, TOO4500				
A500	096-B.8001	SU2000, SU2000V, SU2000VV, SU2010	FLOXI2R*, FLOXIR	MY GO, DOMi, ERA INTI, ERA ONE, ERA FLOR, NICEWAY, FLOR-S, FLOR-M, FLO, ONE, VERY VR, VERY VE	ELAC, EL, ML, MLT, LUCY	
A824 24 V	SP081-B					
A824T 24 V						
A924 24 V	SB105B				ELDC, EL24, ML24, ML24T, LUCY24	

* Recepteur radio non compatible avec le systeme Opera

Index alphabétique

Code	Catégorie de produit	Page
ABF	Antenne pour montage sur patte	206
B12-B	Batterie 12 V, 6 Ah	51
BCU1	Centrale de recharge pour M-Bar et L-Bar	141
BFAB5024	Big-Fab, moteur enterré pour portails battants avec vantaux jusqu'à 5 m, avec fin de course mécanique en fermeture.	103
BFABBOX	Accessoire Fab, Caisson de fondation en acier inox, finition cataphorèse.	103
BFABBOXI	Accessoire Fab, Caisson de fondation en acier inox, finition cataphorèse.	103
BIDI-WIFI	Interface plug-in de communication entre la passerelle Z-Wave et les moteurs Nice	37
BM1000	Mémoire supplémentaire pour 255 combinaisons de plus	223
BMA1	Accessoire pour L-Fab et Big-Fab, Accessoire pour ouvertures jusqu'à 360°	45
BMA2	Accessoire pour L-Fab et Big-Fab, Adaptateurs pour l'installation de deux moteurs	101
BMA3	Débrayage avec clé à levier	45
CB	Bord sensible mécanique – caoutchouc de protection	232
CM-B	Loquet avec deux clés métalliques de débrayage	121
CMA 1,5MT	Bord sensible mécanique, longueur 1,5 m	232
CMA 1,7MT	Bord sensible mécanique, longueur 1,7 m	232
CMA 2,5MT	Bord sensible mécanique, longueur 2,5 m	232
CMA 2MT	Bord sensible mécanique, longueur 2 m	232
CMBK4	Kit pour bords sensibles de 4m (à associer à CB)	232
CMBK6	Kit pour profils en aluminium de 6 m (à associer à CB)	232
CORE	Passerelle Wi-Fi-radio Nice	194
CRA1	Arbre avec pignon 18 dents	179
CRA2	Maillon raccord pour chaîne	179

Code	Catégorie de produit	Page
CRA3	Chaîne de 1/2", 1 m, avec maillon raccord	179
CRA4	Chaîne de 1/2", 5 m, avec maillon raccord	179
CRA5	Renvoi tendeur de chaîne avec pattes	179
CRA6	Pignon 36 dents	179
CRA7	Pignon 18 dents	179
CRA8	Patte de fixation murale	179
CRA9	Manchon d'adaptation pour arbres	177
DBM10	Kit pour le raccordement électrique de bords sensibles, pour portails jusqu'à 10 m	232
DBM5	Kit pour le raccordement électrique de bords sensibles, pour portails jusqu'à 5 m	232
DBM7,5	Kit pour le raccordement électrique de bords sensibles, pour portails jusqu'à 7,5 m	232
DOMIW3C	Émetteur bidirectionnel mural, à trois canaux, blanc	204
DPRO500	Centrale de commande pour un moteur monophasé 230 Vca, 2,2 kW, ou pour un moteur triphasé 400 Vca, 2,2 kW	244
DPRO924	Centrale de commande pour un moteur 24 V (adaptée pour Sumo), pré-équipée pour SOLEMYO et Opera	245
EDS	Era Keypad, sélecteur digital, 12 touches, à associer au décodeur MORX	220
EDSB	Era Keypad, sélecteur numérique 12 touches avec technologie Nice BLUEBUS, coque métallique anti-effraction	220
EDSI	Era Keypad, sélecteur digital, 12 touches, à encastrer, à associer au décodeur MORX	220
EDSIB	Era Keypad, sélecteur numérique 12 touches avec technologie Nice BLUEBUS, à encastrer, coque métallique anti-effraction	220
EDSWG	Era Keypad sans fil, sélecteur numérique 13 touches, avec raccordement via radio pour connexions sans fil	221
EKA01	Era Post, bouchon pour monter EKS, EKSEU, EDS, EDSB, EDSW, ETP, ETPB sur colonne PPH2	225
EKS1001	Sélecteur à clé série Era, pour installation à l'extérieur, codage 1001	222
EKS1002	Sélecteur à clé série Era, pour installation à l'extérieur, codage 1002	222
EKS1003	Sélecteur à clé série Era, pour installation à l'extérieur, codage 1003	222

Index alphabétique

Code	Catégorie de produit	Page	Code	Catégorie de produit	Page
EKS1004	Sélecteur à clé série Era, pour installation à l'extérieur, codage 1004	222	EPMAOB	Era Photocell M, paire de photocellules pour extérieur, orientables 30°, coque métallique anti-effraction, avec technologie Nice BLUEBUS	217
EKS1005	Sélecteur à clé série Era, pour installation à l'extérieur, codage 1005	222	EPMB	Era Photocell M, paire de photocellules pour extérieur, avec technologie Nice BLUEBUS	217
EKS1006	Sélecteur à clé série Era, pour installation à l'extérieur, codage 1006	222	EPMO	Era Photocell M, paire de photocellules pour extérieur, orientables 30°	217
EKS1007	Sélecteur à clé série Era, pour installation à l'extérieur, codage 1007	222	EPMOB	Era Photocell M, paire de photocellules pour extérieur, orientables 30°, avec technologie Nice BLUEBUS	217
EKS1008	Sélecteur à clé série Era, pour installation à l'extérieur, codage 1008	222	EPMOR	Era Photocell M, photocellule pour extérieur à réflexion + miroir réflecteur	217
EKS1009	Sélecteur à clé série Era, pour installation à l'extérieur, codage 1009	222	EPMORB	Photocellule pour extérieur à réflexion avec technologie Nice BlueBUS + miroir réflecteur	217
EKS1010	Sélecteur à clé série Era, pour installation à l'extérieur, codage 1010	222	EPMOW	Era Photocell M, paire de photocellules sans fil extérieures auto-synchronisées	217
EKSEU	Sélecteur à clé série Era, cylindre européen, pour extérieur	222	EPS	Era Photocell S, paire de photocellules Slim extérieures	215
EKSI	Era Key Switch, sélecteur à clé à encastrer	222	EPSA	Era Photocell S, paire de photocellules Slim pour extérieur, coque métallique anti-effraction	215
EKSIEU	Sélecteur à clé série Era, cylindre européen, à encastrer	222	EPSAB	Era Photocell S, paire de photocellules Slim pour extérieur, avec technologie Nice BLUEBUS, coque métallique anti-effraction	215
ELAC	Lampe de signalisation clignotante à LED, neutre, 90-240 Vca, pour centrales pré-équipées	226	EPSB	Era Photocell S, paire de photocellules Slim pour extérieur, avec technologie Nice BLUEBUS	215
ELDC	Lampe de signalisation clignotante à LED, neutre, 12-36 Vcc, pour centrales pré-équipées	226	ETP	Lecteur de proximité pour cartes à transpondeur MOCARD et MOCARDP à associer au décodeur MORX	223
EPL	Era Photocell L, paire de photocellules Large pour extérieur	219	ETPB	Era Transponder Reader, lecteur de proximité pour cartes à transpondeur, avec technologie Nice BLUEBUS	223
EPLB	Era Photocell L, paire de photocellules Large pour extérieur, avec technologie Nice BLUEBUS	219	F210	Paire de photocellules, avec sortie relais	235
EPLIO	Era Photocell L, paire de photocellules Large à encastrer, orientables 30°	219	F210B	Paire de photocellules, avec technologie Nice BLUEBUS	235
EPLIOB	Era Photocell L, paire de photocellules Large à encastrer, orientables 30°, avec technologie Nice BLUEBUS	219	FA1	Coque métallique anti-vandalisme pour dispositifs optiques	234
EPLO	Era Photocell L, paire de photocellules Large pour extérieur, orientables 30°	219	FA2	Patte pour la fixation de la coque anti-vandalisme sur les colonnes PPH2 et PPH1	234
EPLOB	Era Photocell L, paire de photocellules Large pour extérieur, orientables 30°, avec technologie Nice BLUEBUS	219	FLO1RCE	Émetteur Era FloR, 1 canal, à codage séquentiel à mémorisation multiple	203
EPM	Era Photocell M, paire de photocellules pour extérieur	217	FLO1RE	Émetteur Era FloR, 1 canal	203
EPMA	Era Photocell M, paire de photocellules pour extérieur, coque métallique anti-effraction	217	FLO2RCE	Émetteur Era FloR, 2 canaux, à codage séquentiel à mémorisation multiple	203
EPMAB	Era Photocell M, paire de photocellules pour extérieur, avec technologie Nice BLUEBUS, coque métallique anti-effraction	217	FLO2RE	Émetteur Era FloR, 2 canaux	203
EPMAO	Era Photocell M, paire de photocellules pour extérieur, orientables 30°, coque métallique anti-effraction	217	FLO4RCE	Émetteur Era FloR, 4 canaux, à codage séquentiel à mémorisation multiple	203

Code	Catégorie de produit	Page
FLO4RE	Émetteur Era FloR, 4 canaux	203
FLORCLIPKIT	Support clip en plastique noir avec adhésif mural, pour émetteurs série Era One BD et Flor	203
FT210	Paire de dispositifs optiques pour bords sensibles, avec sortie relais	234
FT210B	Paire de dispositifs optiques pour bords sensibles, avec technologie BLUEBUS	234
FTA1	Kit batterie 7 Ah pour les émetteurs FT210/FT210B, pour usage intensif	234
FTA2	Kit batterie 2 Ah pour les émetteurs FT210/FT210B	234
HK7024	Hyke, moteur pour portails battants jusqu'à 3,5 m avec bras articulé et centrale	93
HK7024HS	Irréversible, 24 Vcc, rapide, avec encodeur magnétique, équipé de bras articulé, avec centrale intégrée	41
HK7224	Hyke, moteur pour portails battants jusqu'à 3,5 m avec bras articulé	93
HK7224HS	Irréversible, 24 Vcc, rapide, équipé de bras articulé, sans centrale intégrée	41
HKA2	Accessoire Hyke HS, centrale de rechange pour HK7024HS	41
HO7124	Hopp, moteur pour portails battants jusqu'à 2,4 m avec bras articulé et centrale	91
HO7224	Hopp, moteur pour portails battants jusqu'à 2,4 m avec bras articulé sans centrale	91
HOPPBDKCE	Hopp, Kit pour portails battants avec vantaux jusqu'à 2,4 m, montage extérieur, bidirectionnel. Contient : 1 pièce. HO7124, 1 pièce. HO7224, 2 pièces. ON3EBD, 1 pièce. EPMB, 1 pièce. ELDC, 1 pièce. TS	91
HSB1	Badge transpondeur pour lecteur de proximité	223
HY7005	Hyppo, moteur pour portails battants jusqu'à 3 m, avec bras articulé anti-cisaillement, avec fin de course en ouverture et fermeture	95
HY7024	Hyppo, moteur pour portails battants jusqu'à 3 m, avec encodeur magnétique, doté de bras articulé anti-cisaillement	95
HY7100	Hyppo, moteur pour portes pliantes à deux vantaux, avec bras télescopique avec fin de course en ouverture et fermeture	181
HY7124	Hyppo, moteur pour portes pliantes à deux vantaux, avec encodeur magnétique, doté de bras télescopique	181
HYA11	Hyppo, débrayage intérieur par câble de 6 mètres	181
HYA12	Hyppo, bras articulé rallongé	95

Code	Catégorie de produit	Page
HYKEBDKCE	Hyke, Kit pour portails battants avec vantaux jusqu'à 3,5 m, avec bras articulé, montage extérieur, bidirectionnel. Contient : 1 pièce. HK7024, 1 pièce. HK7224, 2 pièces. ON3EBD, 1 pièce. EPMB, 1 pièce. ELDC, 1 pièce. TS	93
IB	Interface pour le raccordement des photocellules BLUEBUS aux centrales non pré-équipées	215
IBW	interface entre PHW/LLW et centrales avec système BLUEBUS	230
INTI2	Émetteur Era Inti, 2 canaux, 433,92 MHz, noir	201
INTI2B	Émetteur Era Inti, 2 canaux, 433,92 MHz, bleu	201
INTI2G	Émetteur Era Inti, 2 canaux, 433,92 MHz, vert	201
INTI2L	Émetteur Era Inti, 2 canaux, 433,92 MHz, lilas	201
INTI2R	Émetteur Era Inti, 2 canaux, 433,92 MHz, rouge	201
INTI2Y	Émetteur Era Inti, 2 canaux, 433,92 MHz, jaune	201
INTIKIT	Era Inti, Kit composé de 3 émetteurs Era Inti à 2 canaux (rouge, vert bleu) et 1 récepteur OX2.	201
KA1	Kit câble métallique 6 m pour sélecteur à clé KIO	236
KI1	Kit de débrayage extérieur par câble métallique et loquet à clé	53
KIO	Sélecteur à clé pour contacts basse tension, avec mécanisme de débrayage	236
KIOMINI	Boîtier de sécurité en aluminium avec bouton de commande et débrayage	236
L9BAR	Système de barrière levante pour lisses de 7 à 9 m, coffret en acier, traitement anticorrosion	143
L9BARGR1	Système de barrière automatique pour lisses de 7 à 9 m, coffret en acier, traitement de protection, peint en gris	143
L9BARI	Système de barrière levante pour lisses de 7 à 9 m, coffret en acier inox	143
L9BARWH	Système de barrière automatique pour lisses de 7 à 9 m, coffret en acier, traitement de protection, peint en blanc	143
LFAB4000	L-Fab, moteur enterré pour portails battants avec vantaux jusqu'à 4 m, avec fin de course mécanique en fermeture	101
LFAB4024	L-Fab, moteur enterré pour portails battants avec vantaux jusqu'à 4 m, avec encodeur et fin de course mécanique en fermeture	101
LFAB4024HS	Irréversible, 24 Vcc, rapide, avec encodeur magnétique et butée mécanique en fermeture	45

Index alphabétique

Code	Catégorie de produit	Page	Code	Catégorie de produit	Page
LFABBOX4	Accessoire L-Fab, caisson de fondation en acier, finition cataphorèse	45	MC824L	Centrale de commande pour un ou deux moteurs Oltre 1824 sans encodeur, dotée de technologie Nice BLUEBUS, pré-équipée pour Opera et SOLEMYO	240
LFABBOX4I	Accessoire L-Fab, caisson de fondation en acier inox	45	MCU1	Centrale de recharge pour RBS400/600, SPIDER800 avec carte MLAE22 et WiFi intégré	130
LLW	Lampe clignotante sans fil avec panneau photovoltaïque intégré	230	MCU2	Centrale de recharge pour SPIDER800W	159
LP21	Capteur magnétique pour la détection de masses métalliques monocanal.	233	MCU4	Centrale de recharge pour RBS600HS avec carte MLAE22 et WiFi intégré	55
LP22	Capteur magnétique pour la détection de masses métalliques bicanal.	233	MEA1	Accessoire pour ouvertures jusqu'à 360° pour vantaux de longueur maximale 2,5m	43
M3BAR	Système de barrière automatique pour lisses de 3 m, coffret en acier, traitement de protection, peint en orange	140	MEA2	Accessoire Fab, débrayage par clé	43
M3BARGR1	Système de barrière automatique pour lisses de 3 m, coffret en acier, traitement de protection, peint en gris	140	MEA3	Accessoire Fab, débrayage par clé à levier à utiliser en cas d'installation sur surfaces sablonneuses ou terreuses	43
M3BARI	Système de barrière levante pour lisses de 3 m, coffret en acier inox	140	MEA5	Accessoire Fab, clé à levier pour débrayage MEA3	43
M3BARWH	Système de barrière automatique pour lisses de 3 m, coffret en acier, traitement de protection, peint en blanc	140	MEA6	Accessoire Fab, patte de fin de course, pour les installations où il n'est pas possible de noyer le caisson dans le ciment	43
M5BAR	Système de barrière automatique pour lisses de 4 ou 5 m, coffret en acier, traitement de protection, peint en orange	140	MFAB3000	M-Fab, moteur enterré pour portails battants avec vantaux jusqu'à 3 m, lubrification à la graisse, rapide	99
M5BARGR1	Système de barrière automatique pour lisses de 4 ou 5 m, coffret en acier, traitement de protection, peint en gris	140	MFAB3000L	M-Fab, moteur enterré pour portails battants avec vantaux jusqu'à 3 m, lubrification à la graisse, lent	99
M5BARI	Système de barrière levante pour lisses de 4 ou 5 m, coffret en acier inox	140	MFAB3024	M-Fab, moteur enterré pour portails battants avec vantaux jusqu'à 3 m	99
M5BARWH	Système de barrière automatique pour lisses de 4 ou 5 m, coffret en acier, traitement de protection, peint en blanc	140	MFAB3024BDKCE	Kit pour l'automatisme de portails battants avec vantaux jusqu'à 3 m, montage enterré invisible. Le kit contient MFAB3024 2 pièces, MC824H 1 pièce, MEA3 2 pièces, MYGO4 2 pièces, EPMB 1 pièce, ELDC 1 pièce, TS 1 pièce.	99
M7BAR	Système de barrière automatique pour lisses de 5, 6 ou 7 m, coffret en acier, traitement de protection, peint en orange	140	MFAB3024HS	Irréversible, 24 Vcc, rapide, avec encodeur magnétique, équipé de levier de raccordement et butée mécanique en fermeture	43
M7BARGR1	Système de barrière automatique pour lisses de 5, 6 ou 7 m, coffret en acier, traitement de protection, peint en gris	140	MFABBOX	Accessoire Fab, caisson de fondation embouti, finition cataphorèse, avec butée mécanique en ouverture	43
M7BARI	Système de barrière levante pour lisses de 5, 6 ou 7 m, coffret en acier inox	140	MFABBOXI	Accessoire Fab, caisson de fondation embouti, en acier inox, avec butée mécanique en ouverture	43
M7BARWH	Système de barrière automatique pour lisses de 5, 6 ou 7 m, coffret en acier, traitement de protection, peint en blanc	140	MLAE21	Carte d'expansion plug-in 1 Output 2 Input	55
MC200	Centrale de commande pour un moteur pour rideaux métalliques 230 Vca	243	MLAE22	Carte d'expansion plug-in 2 Output (1 Relais 230V) 2 Input	55
MC424L	Centrale de commande pour 1 ou 2 moteurs 24 V, avec technologie SOLEMYO	241	MLAE44	Carte d'expansion plug-in 4 Output 4 Input	55
MC800	Centrale de commande pour un ou deux moteurs 230 V, dotée de technologie Nice BLUEBUS, pré-équipée pour Opera	242	MOCARD	Carte à transpondeur pour lecteur de proximité, reprogrammable par OBOX	223
MC824H	Centrale de commande pour un ou deux moteurs irréversibles 24 V avec encodeur, dotée de technologie Nice BLUEBUS, pré-équipée pour Opera et SOLEMYO	240	MOCARDP	Carte à transpondeur pour lecteur de proximité, reprogrammable par OBOX, avec codage séquentiel	223
MC824HR	Centrale de commande pour un ou deux moteurs réversibles 24 V avec encodeur, dotée de technologie Nice BLUEBUS, pré-équipée pour Opera et SOLEMYO	240			

Code	Catégorie de produit	Page
MORX	Décodeur pour 1 ETP ou jusqu'à 4 EDS/ EDSI connectés en parallèle, avec mémoire BM1000	220
MYGO2	Émetteur et récepteur unidirectionnel, 2 canaux, 433,92 MHz	197
MYGO2BD	Émetteur et récepteur bidirectionnel, 2 canaux, 433,92 MHz	196
MYGO2BDB	Émetteur et récepteur bidirectionnel, 2 canaux, 433,92 MHz, coloris bleu	196
MYGO2BDG	Émetteur et récepteur bidirectionnel, 2 canaux, 433,92 MHz, coloris vert	196
MYGO2C	Émetteur et récepteur unidirectionnel, 2 canaux, 433,92 MHz, à codage séquentiel à insertion multiple	197
MYGO2FM	Émetteur et récepteur unidirectionnel, 2 canaux, 868,46 MHz	197
MYGO4	Émetteur et récepteur unidirectionnel, 4 canaux, 433,92 MHz	197
MYGO4BD	Émetteur et récepteur bidirectionnel, 4 canaux, 433,92 MHz	196
MYGO4C	Émetteur et récepteur unidirectionnel, 4 canaux, 433,92 MHz, à codage séquentiel à insertion multiple	197
MYGO4FM	Émetteur et récepteur unidirectionnel, 4 canaux, 868,46 MHz	197
MYGO8	Émetteur et récepteur unidirectionnel, 8 canaux, 433,92 MHz	197
MYGO8BD	Émetteur et récepteur bidirectionnel, 8 canaux, 433,92 MHz	196
MYGO8C	Émetteur et récepteur unidirectionnel, 8 canaux, 433,92 MHz, à codage séquentiel à insertion multiple	197
NDA040	Module pour sorties en option à contact sec	128
NKA3	Centrale de rechange	113
NKSL400	Naked, moteur invisible pour portails coulissants jusqu'à 400 kg, avec centrale et encodeur absolu	113
NSEA	Instrument de mesure de force, rallonge angulaire orientable	232
NSEL	Instrument de mesure de force, rallonge linéaire	232
NSFS	Instrument BlueForce Smart Pro pour mesurer la force d'impact conforme à la norme EN 12453, avec interface Bluetooth/USB, GSM/GPRS et récepteur satellite GPS. Logiciel et étui inclus	232
OLTRE1824	Oltre, moteur invisible pour portails battants jusqu'à 100 kg et longueur du vantail jusqu'à 1,8 m, avec levier de débrayage	85
ON1CE	Émetteur Era One, 1 canal, 433,92 MHz, à codage séquentiel à mémorisation multiple	202

Code	Catégorie de produit	Page
ON1E	Émetteur Era One, 1 canal, 433,92 MHz.	202
ON2CE	Émetteur Era One, 2 canaux, 433,92 MHz, à codage séquentiel à mémorisation multiple	202
ON2E	Émetteur Era One, 2 canaux, 433,92 MHz.	202
ON3ELR	Émetteur Era One LR, 3 canaux, 433,92 MHz, bidirectionnel, avec technologie LoRa®	199
ON4CE	Émetteur Era One, 4 canaux, 433,92 MHz, à codage séquentiel à mémorisation multiple	202
ON4E	Émetteur Era One, 4 canaux, 433,92 MHz.	202
ON9E	Émetteur Era One, 9 canaux, 433,92 MHz.	202
ONECLIPKIT	Support clip en plastique blanc avec adhésif mural, pour émetteurs série Era One LR et Era One	199
ONELRKIT	KIT avec technologie LoRa®. Contient : ON3ELR 2 pièces, OXILR 1 pièce, OX2UBP 1 pièce	199
OTA11	Ten, kit de débrayage extérieur par câble métallique	173
OTA12	Ten, kit pour débrayage extérieur par loquet à clé	173
OTA2	Ten, patte de support moteur longueur 1250 mm	173
OTA3	Ten, patte de support moteur longueur 2000 mm	173
OTA9	Ten, patte de support moteur longueur 520 mm	173
OX2	Récepteur précâblé 433,92MHz, 2 canaux, sans émetteur intégré	206
OX2FM	Récepteur précâblé 868,46MHz, 2 canaux, sans émetteur intégré	206
OX2T	Récepteur précâblé 433,92 MHz, 2 canaux, avec émetteur intégré	206
OX2TFM	Récepteur précâblé 868,46 MHz, 2 canaux, avec émetteur intégré	206
OX2UBP	Interface matérielle universelle pour récepteurs enfichables série OXI	206
OX4T	Récepteur universel, 4 canaux, avec émetteur intégré	206
OXIBD	Récepteur radio enfichable, bidirectionnel, 433,92 MHz, 4 canaux, avec émetteur incorporé	206
OXIFM	Récepteur enfichable 868,46 MHz, 4 canaux, sans émetteur incorporé	206

Index alphabétique

Code	Catégorie de produit	Page	Code	Catégorie de produit	Page
OXILR	Récepteur radio enfichable, bidirectionnel, avec technologie LoRa®, 433,92 Mhz, 4 canaux, avec émetteur incorporé	199	RB1000	Robus, moteur pour portails coulissants jusqu'à 1000 kg avec centrale et fin de course électromécanique	119
OXITFM	Récepteur enfichable 868,46 MHz, 4 canaux, avec émetteur intégré	206	RB1000P	Robus, moteur pour portails coulissants jusqu'à 1000 kg avec centrale et fin de course inductif	119
PLA10	Accessoire pour portails battants, serrure électrique 12 V verticale	35	RB250HS	Irréversible 24 Vcc, rapide, avec centrale intégrée, fin de course électromécanique, pour portails jusqu'à 250 kg	49
PLA11	Accessoire pour portails battants, serrure électrique 12 V horizontale	35	RB400	Robus, moteur pour portails coulissants jusqu'à 400 kg avec centrale et fin de course électromécanique	119
PLA13	Accessoire pour portails battants, fin de course mécanique pour ouverture et fermeture	67	RB400BDKCE	Robus, Kit pour portails coulissants jusqu'à 400 kg avec centrale et fin de course électromécanique, bidirectionnel. Contient : 1 pièce. RB400, 2 pièces. ON3EBD, 1 pièce. EPMB, 1 pièce. ELDC, 1 pièce. TS	119
PLA14	Accessoire pour portails battants, patte arrière réglable à visser	37	RB500HS	Irréversible 24 Vcc, rapide, avec centrale intégrée, fin de course électromécanique, pour portails jusqu'à 500 kg	49
PLA15	Accessoire pour portails battants, patte avant réglable à visser	37	RB600	Robus, moteur pour portails coulissants jusqu'à 600 kg avec centrale et fin de course électromécanique	119
PLA6	Accessoire pour portails battants, patte arrière longueur 250 mm	67	RB600BDKCE	Robus, Kit pour portails coulissants jusqu'à 600 kg avec centrale et fin de course électromécanique, bidirectionnel. Contient : 1 pièce. RB600, 2 pièces. ON3EBD, 1 pièce. EPMB, 1 pièce. ELDC, 1 pièce. TS	119
PLA8	Accessoire pour portails battants, patte avant à visser	69	RB600P	Robus, moteur pour portails coulissants jusqu'à 600 kg avec centrale et fin de course inductif	119
POA3	Centrale de rechange pour HO7174	91	RBA1	Accessoire pour portails coulissants, fin de course inductif	49
PPH1	Era Post, colonne pour extérieur en aluminium pour 1 photocellule taille Medium et Large, hauteur 500 mm	225	RBA3	Accessoire Robus, centrale de commande de rechange pour RB400, RB600/600P, RB1000/1000P et RUN 1500/1500P	119
PPH2	Era Post, colonne pour extérieur en aluminium pour 2 photocellules taille Medium et Large, hauteur 1000 mm	225	RBA3/HS	Centrale de rechange pour RB250HS et RB500HS	49
PPH3	Era Post, colonne pour extérieur en aluminium pour 1 photocellule taille Medium, hauteur 500 mm	225	RBA4	Accessoire Road, centrale de commande de rechange pour RDKCE	121
PPH4	Era Post, colonne pour extérieur en aluminium pour 2 photocellules taille Medium, hauteur 1000 mm	225	RDKCE	Road, Kit pour portails coulissants jusqu'à 400 kg et longueur de vantail jusqu'à 6 m, avec centrale et récepteur. Contient : 1 pièce. RD400, 2 pièces. INT12, 1 pièce. EPM, 1 pièce. ELDC, 1 pièce. TS	121
PPK	Era Post, colonne pour extérieur en aluminium pour 1 sélecteur, hauteur 1100 mm	225	RN2040	Rondo, moteur pour rideaux métalliques équilibrés jusqu'à 170 kg, irréversible, avec frein électrique et dispositif de débrayage	185
PS124	Batterie 24 V avec chargeur de batterie intégré	41	RN2080	Rondo, moteur pour rideaux métalliques équilibrés jusqu'à 280 kg, irréversible, avec frein électrique et dispositif de débrayage	185
PS224	Batterie tampon 24 Vcc	141	RN2480	Rondo, moteur pour rideaux métalliques équilibrés jusqu'à 360 kg, irréversible, avec frein électrique et dispositif de débrayage	185
PS324	Batterie 24 V avec chargeur de batterie intégré (pour moteurs 24 Vcc)	35	RNA02	Adaptateur arbre Ø 42 mm pour Rondo	185
PS424	Batterie tampon	87	RO600	Motoréducteur électromécanique irréversible, 230 Vca, avec centrale et récepteur incorporé, pour portails coulissants jusqu'à 600 kg	123
PS524	Carte de charge pour batteries 7 Ah	51	RO600KCE	Kit pour l'automatisme de portails coulissants jusqu'à 600 kg 230 Vca, centrale intégrée, récepteur radio intégré. Contient : RO600, 2 pièces ON2E, 1 pièce EPM, 1 pièce ELAC	123
PSY24	Caisson batterie 24 V avec circuit de contrôle et poignées de transport	229	RO600KLT	EasyKit pour l'automatisme de portails coulissants jusqu'à 600 kg 230 Vca, centrale intégrée, récepteur radio intégré. Contient : RO600 2 pièces ON2E	123
PW1	Élément chauffant pour motoréducteurs	237	ROA41	Centrale de rechange pour RO600	130

Code	Catégorie de produit	Page
ROA6	Crémaillère perforée M4 25x20x1000 mm en nylon à noyau métallique, pour portails jusqu'à 500 kg	49
ROA66	Crémaillère M4 25x20x1000 mm perforée en nylon à noyau métallique et six points de fixation mis en évidence. Pour portails d'un poids max. de 800 kg	49
ROA7	Crémaillère M4 22x22x1000 mm zinguée	49
ROA8	Crémaillère M4 30x8x1000 mm zinguée avec vis et entretoises	49
ROA81	Crémaillère M6 30x30x1000 mm zinguée à souder	51
RUA1	Centrale de rechange pour RUN 1800/1800P et RUN2500/2500P	127
RUA12	Pignon 12 dents, module 6, à coupler à la crémaillère ROA81.	51
RUA2	Accessoire Run, centrale de rechange, pour RUN25001	127
RUA3	Accessoire Run, variateur de rechange, pour RUN25001	127
RUA6	Centrale de rechange pour RUN400HS et RUN1200HS	51
RUN1200HS	Motoréducteur électromécanique irréversible, 24 Vcc, rapide avec centrale intégrée, fin de course électromécanique, pour portails jusqu'à 1200 kg	51
RUN1500	Run, moteur pour portails coulissants jusqu'à 1500 kg, avec centrale et fin de course électromécanique	125
RUN1500P	Run, moteur pour portails coulissants jusqu'à 1500 kg, avec centrale et fin de course inductif	125
RUN1800	Run, moteur pour portails coulissants jusqu'à 1800 kg, avec centrale et fin de course électromécanique	127
RUN1800P	Run, moteur pour portails coulissants jusqu'à 1800 kg, avec centrale et fin de course inductif	127
RUN2500	Run, moteur pour portails coulissants jusqu'à 2500 kg, avec centrale et fin de course électromécanique	127
RUN2500I	Run, moteur pour portails coulissants jusqu'à 2500 kg, avec centrale et variateur intégrés et fin de course électromécanique	127
RUN2500P	Run, moteur pour portails coulissants jusqu'à 2500 kg, avec centrale et fin de course inductif	127
RUN400HS	Motoréducteur électromécanique irréversible, 24 Vcc, rapide avec centrale intégrée, fin de course électromécanique, pour portails jusqu'à 400 kg	51
S4BAR	Système de barrière levante pour lisses jusqu'à 4 m, coffret en acier, traitement anticorrosion par cataphorèse et laquage	139
S4BARI	Système de barrière levante pour lisses jusqu'à 4 m, coffret en acier inox	139
SFAB2024	S-FAB, moteur enterré pour portails battants avec vantaux jusqu'à 2,3 m	97

Code	Catégorie de produit	Page
SFAB2024BDKCE	S-FAB, Kit pour portails battants avec vantaux jusqu'à 2,3 m, montage enterré, bidirectionnel. Contient : 2 pièces. SFAB2024, 2 pièces. SFABBOX, 1 pièce. MC424L, 2 pièces. ON3EBD, 1 pièce. EPMD, 1 pièce. ELDC, 1 pièce. TS	97
SFAB2124	S-FAB, moteur enterré pour portails battants avec vantaux jusqu'à 2,3 m, avec encodeur	97
SFAB2124BDKCE	S-FAB, Kit pour portails battants avec vantaux jusqu'à 2,3 m, montage enterré, BLUEBUS, compatible avec Opera, bidirectionnel. Contient : 2 pièces SFAB2124, 2 pièces SFABBOX, 2 pièces. ON3BD, 1 pièce. MC824H, 1 pièce. Oxibd, 1 pièce. EPMB, 1 pièce. ELDC, 1 pièce. TS	97
SFABBOX	Accessoire Fab, caisson de fondation en acier avec finition cataphorèse.	97
SIA1	Accessoire S4BAR et WIDE, base d'ancrage avec agrafes	139
SIA2	Accessoire WIDE, base d'ancrage avec agrafes	148
SLH400	Slight, moteur irréversible pour portails coulissants jusqu'à 400 kg, avec centrale et encodeur absolu	115
SLH400BDKCE	Slight Kit, Kit pour portails coulissants jusqu'à 400 kg, avec centrale et encodeur absolu, éclairage à led intégré, bidirectionnel. Contient : 1 pièce. SLH40, 2 pièces. ON3EBD, 1 pièce. EPMD, 1 pièce. ELDC, 1 pièce. TS	115
SN6021	Motoréducteur avec centrale SNA20	167
SN6031	Spinbus, moteur pour portes sectionnelles et basculantes, avec centrale intégrée, 800 N	163
SN6041	Spinbus, moteur pour portes sectionnelles et basculantes, avec centrale intégrée, 1000 N	163
SNA16	Accessoire Spinbus, pattes de fixation rapide pour montage au plafond	163
SNA20	Accessoire Spinbus, centrale de rechange pour SPIN23KCE	167
SNA3	Accessoire Spinbus, centrale de rechange pour SPIN30/SN6031	163
SNA30	Accessoire Spinbus, rail prémonté de 3 m	165
SNA30C	Accessoire Spinbus, rail prémonté de 3 m à chaîne	165
SNA31	Accessoire Spinbus, rallonge de 1 m pour rail SNA30	165
SNA31C	Accessoire Spinbus, rallonge de 1 m pour rail SNA30	165
SNA4	Accessoire Spinbus, centrale de rechange pour SPIN40/SN6041	163
SNA6	Bras de raccordement rallongé longueur 585 mm	167

Index alphabétique

Code	Catégorie de produit	Page	Code	Catégorie de produit	Page
SO2000	Soon, moteur pour portes sectionnelles jusqu'à 5 m de hauteur, avec encodeur absolu	177	SPIDO32BKCE	Kit pour l'automatisme de portes sectionnelles et basculantes, 600 N, centrale incorporée et récepteur unidirectionnel intégré, rail avec courroie de 3,2 m. Contient : 1 pièce SPIDO600, 2 pièces ON2E, 1 pièce SR32B	161
SPA10	Kit patte supplémentaire de fixation au plafond pour Spyrail	53	SPIDO32CKCE	Kit pour l'automatisme de portes sectionnelles et basculantes, 600 N, centrale incorporée et récepteur unidirectionnel intégré, rail avec chaîne de 3,2 m. Contient : 1 pièce SPIDO600, 2 pièces ON2E, 1 pièce SR32C	161
SPA11	Kit patte supplémentaire de fixation au plafond pour Spyrail	169	SPIDO600	Motoréducteur avec centrale de commande intégrée pour l'automatisme de portes sectionnelles jusqu'à 9,6 m ² et de portes basculantes jusqu'à 10,5 m ² , 600 N	161
SPA2	Accessoire Spinbus, kit de débrayage l'extérieur par câble métallique	53	SPIN20BDKCE	Spinbuskit, Pour portes sectionnelles jusqu'à 10,5 m ² et portes basculantes jusqu'à 11,8 m ² , bidirectionnel. Compatible Solemyo et Opéra. Contient : 1 pièce SN6021, 1 pièce. OXIBD, 1 pièce. ON2E, rail en 3 segments de 1 m	167
SPA5	Accessoire Spinbus, bras oscillant avec coulissement à roulements et géométrie optimisée pour portes basculantes débordantes	53	SPIN22BDKCE	Spinbuskit, Pour portes sectionnelles jusqu'à 10,5 m ² et portes basculantes jusqu'à 11,8 m ² , bidirectionnel. Compatible Solemyo et Opéra. Contient : 1 pièce SN6021, 1 pièce. OXIBD, 1 pièce. ON2E, SNA6 rail en 1 segment de 3 m + 1 segment de 1 m	167
SPA6	Accessoire Spinbus, bras de raccordement rallongé longueur 585 mm	53	SPIN23BDKCE	Spinbuskit, Pour portes sectionnelles jusqu'à 10,5 m ² et portes basculantes jusqu'à 11,8 m ² , bidirectionnel. Compatible Solemyo et Opéra. Contient : 1 pièce SN6021, 1 pièce. OXIBD, 1 pièce. ON2E, SNA30 rail en 1 segment de 3 m	167
SPA600	Centrale de commande de rechange pour SPIDO32BKCE, SPIDO32CKCE, SPIDO16BKCE, SPIDO16CKCE	161	SPIN30	Kit pour l'automatisme de portes sectionnelles et portes basculantes, avec centrale intégrée 800 N et technologie bidirectionnelle. Rail en 3 segments de 1 m	163
SPA7	Accessoire Spinbus, kit pattes de fixation supplémentaires	157	SPIN40	Kit pour l'automatisme de portes sectionnelles et portes basculantes, avec centrale intégrée 1000 N et technologie bidirectionnelle. Rail en 3 segments de 1 m	163
SPIDER1200BLW	Motoréducteur avec moteur brushless et WiFi intégré, centrale de commande et récepteur bidirectionnel pour l'automatisme de portes sectionnelles jusqu'à 16,9 m ² et de portes basculantes jusqu'à 19,5 m ² , 1200 N	157	SPSO2	Accessoire Soon, centrale de rechange pour SO2000	177
SPIDER16BDKCE	Kit pour l'automatisme de portes sectionnelles et basculantes, 800 N, avec centrale incorporée et récepteur bidirectionnel. Contient : SPIDER800, 2 pièces MYGO4, 1 pièce SR40B	158	SPY550KCE	Kit pour l'automatisme de portes sectionnelles jusqu'à 9 m ² et de portes basculantes jusqu'à 10,5 m ² , 550N. Contient : SPY550, 1 pièce. SPYBOX, 1 pièce. FLO2RE	171
SPIDER16BDWKCE	Kit pour l'automatisme de portes sectionnelles et basculantes, 800 N, WiFi intégré, centrale incorporée et récepteur bidirectionnel. Contient : SPIDER800W, 2 pièces MYGO4, 1 pièce SR16B	158	SPY650BDKCE	Kit pour l'automatisme de portes sectionnelles jusqu'à 10,5 m ² et de portes basculantes jusqu'à 11,5 m ² , 650N. Contient : SPY650, 1 pièce SPYBOXBHS, 1 pièce OXIBD, 1 pièce ON3EBD	169
SPIDER32BDKCE	Kit pour l'automatisme de portes sectionnelles et basculantes, 800 N, avec centrale incorporée et récepteur bidirectionnel. Contient : SPIDER800, 2 pièces MYGO4, 1 pièce SR32B	158	SPY650HSBDKCE	Kit pour l'automatisme de portes sectionnelles jusqu'à 10,5 m ² et de portes basculantes jusqu'à 11,5 m ² , 650N. Contient : SPY650HS, 1 pièce SPYBOXBHS, 1 pièce OXIBD, 1 pièce MYGO4	53
SPIDER32BDWKCE	Kit pour l'automatisme de portes sectionnelles et basculantes, 800 N, WiFi intégré, centrale incorporée et récepteur bidirectionnel. Contient : SPIDER800W, 2 pièces MYGO4, 1 pièce SR32B	158	SPY800BDKCE	Kit pour l'automatisme de portes sectionnelles jusqu'à 12,5 m ² et de portes basculantes jusqu'à 14 m ² , 800N. Contient : SPY800, 1 pièce SPYBOXB, 1 pièce OXIBD, 1 pièce MYGO4	169
SPIDER40BDKCE	Kit pour l'automatisme de portes sectionnelles et basculantes, 800 N, avec centrale incorporée et récepteur bidirectionnel. Contient : SPIDER800, 2 pièces MYGO4, 1 pièce SR40B	158	SPYBOX	Centrale de commande avec éclairage de courtoisie à LED et récepteur intégrés	171
SPIDER800	Motoréducteur avec centrale de commande intégrée et récepteur bidirectionnel pour l'automatisme de portes sectionnelles jusqu'à 11,4 m ² et de portes basculantes jusqu'à 12,6 m ² , 800 N	159	SPYBOXBHS	Centrale de commande avec éclairage de courtoisie à LED	53
SPIDER800W	Motoréducteur avec WiFi intégré, centrale de commande intégrée et récepteur bidirectionnel pour l'automatisme de portes sectionnelles jusqu'à 11,4 m ² et de portes basculantes jusqu'à 12,6 m ² , 800 N	159	SPYLIGHT	Module accessoire éclairage à LED pour Spyrail (max 2 par Spyrail)	53
SPIDERBL16BDWKCE	Kit pour automatiser des portes sectionnelles et basculantes, 1200N, avec moteur brushless, WiFi intégré, centrale et récepteur bidirectionnel. Contient : SPIDER1200BLW, 2 pièces MYGO4, 1 pièce SR16B, 1 pièce MLAE22	157	SPYRAIL081	Rallonge de 0,8 m avec accessoires de montage (à ajouter aux autres rails pour arriver à 4 m)	53
SPIDERBL32BDWKCE	Kit pour automatiser des portes sectionnelles et basculantes, 1200N, avec moteur brushless, WiFi intégré, centrale et récepteur bidirectionnel. Contient : SPIDER1200BLW, 2 pièces MYGO4, 1 pièce SR32B, 1 pièce MLAE22	157	SPYRAIL162	2 rails de 1,6 m avec accessoires de montage	53
SPIDO16BKCE	Kit pour l'automatisme de portes sectionnelles et basculantes, 600 N, centrale incorporée et récepteur unidirectionnel intégré, rail en deux segments de 1,6 m avec courroie. Contient : 1 pièce SPIDO600, 2 pièces ON2E, 1 pièce SR16B	161	SPYRAIL321	1 rail de 3,2 m complet	53
SPIDO16CKCE	Kit pour l'automatisme de portes sectionnelles et basculantes, 600 N, centrale incorporée et récepteur unidirectionnel intégré, rail en deux segments de 1,6 m avec chaîne. Contient : 1 pièce SPIDO600, 2 pièces ON2E, 1 pièce SR16C	161	SR16B	2 rails de 1,6 m en acier galvanisé	157

Code	Catégorie de produit	Page
SR16C	2 rails de 1,6 m en acier galvanisé	161
SR32B	1 rail de 3,2 m en acier galvanisé	157
SR32C	1 rail de 3,2 m en acier galvanisé	161
SR40B	1 rail de 3,2 m en acier galvanisé + 1 extension de 0,8 m	159
SRA1	Pattes de fixation rapide pour montage au plafond	157
SU2000	Sumo, moteur pour portes sectionnelles et coulissantes à deux vantaux jusqu'à 35 m ²	179
SU2000V	Sumo, moteur pour portes sectionnelles et coulissantes à deux vantaux jusqu'à 25 m ² , rapide	179
SU2000VV	Sumo, moteur pour portes sectionnelles et coulissantes à deux vantaux jusqu'à 15 m ² , très rapide	179
SU2010	Sumo, moteur pour portes sectionnelles et coulissantes à deux vantaux jusqu'à 35 m ² , IP54	179
SYKCE	Kit d'alimentation solaire composé du panneau SYP et du caisson batterie PSY24	229
SYP	Panneau solaire photovoltaïque pour alimentation 24 V avec puissance maximale 15 W	229
SYP30	Panneau solaire photovoltaïque pour alimentation 24 V avec puissance maximale 30 W	229
TCA65	Accessoire bords sensibles, profilé aluminium de 200 cm de longueur	232
TCBS60	Bord sensible passif en rouleau de 10 m	232
TCE	Accessoire bords sensibles, interface de contrôle pour bord sensible	232
TCF	Accessoire bords sensibles, ciseaux pour coupe du bord sensible de sécurité	232
TCW1	Capteur pour bord sensible sans fil et alimentation par batteries	231
TCW2	Capteur pour bords sensible sans fil et alimentation par photovoltaïque	231
TN2010L	Ten, moteur plus puissant pour portes basculantes et articulées, avec centrale, encodeur absolu et BLUEBUS	173
TN2020L	Ten, moteur plus puissant pour portes basculantes et articulées, sans centrale incorporée	173
TN2030L	Ten, moteur plus puissant pour portes basculantes et articulées, avec centrale et récepteur, fin de course électromécanique	173
TNA1	Accessoire Ten, centrales de rechange pour TN2030L et TNLKCE	173

Code	Catégorie de produit	Page
TNA2	Accessoire Ten, centrales de rechange pour TN2010L	173
TNA38	Accessoire Ten, dispositif de renvoi pour 1 paire d'arbres de transmission	173
TNA4	Accessoire Ten, paire d'arbres de transmission 20x20 mm, 1500 mm de longueur	173
TNA5	Accessoire Ten, paire de bras droits télescopiques standard	173
TNA6	Accessoire Ten, paire de bras courbes télescopiques standard	173
TNA8	Accessoire Ten, paire d'arbres de transmission 20x20 mm, 200 mm de longueur	173
TNA9	Accessoire Ten, câble de raccordement et supports pour fixation de la batterie PS324	53
TNLKCE	Ten, kit puissance renforcée pour portes basculantes et articulées, avec centrale, récepteur et fin de course mécanique	175
TO4005	Toona, moteur pour portails battants jusqu'à 3 m, avec fin de course en ouverture, rapide	67
TO4006	Toona, moteur pour portails battants jusqu'à 3 m, avec fin de course en ouverture et fermeture, rapide	67
TO4015	Toona, moteur pour portails battants jusqu'à 3 m, avec fin de course en ouverture, lent	67
TO4024	Toona, moteur pour portails battants jusqu'à 3 m, avec butée mécanique en ouverture	67
TO4605	Toona, moteur réversible pour portails battants jusqu'à 3 m, avec fin de course en ouverture, rapide	67
TO5015	Toona, moteur pour portails battants jusqu'à 5 m, avec fin de course en ouverture, lent	69
TO5016	Toona, moteur pour portails battants jusqu'à 5 m, avec fin de course en ouverture et fermeture, lent	69
TO5024	Toona, moteur pour portails battants jusqu'à 5 m, avec butée mécanique en ouverture	69
TO5024HS	Irréversible, 24 Vcc, rapide, avec encodeur magnétique, butée mécanique en ouverture et fermeture	35
TO5024I	Toona, moteur pour portails battants jusqu'à 5 m, avec butée mécanique en ouverture, usage intensif	69
TO5605	Toona, moteur réversible pour portails battants jusqu'à 5 m, avec fin de course en ouverture, rapide	69
TO6024HS	Irréversible, 24 Vcc, rapide, avec encodeur magnétique, butée mécanique en ouverture et fermeture	35
TO7024	Toona, moteur pour portails battants jusqu'à 7 m, avec butée mécanique en ouverture et fermeture	71

Index alphabétique

Code	Catégorie de produit	Page	Code	Catégorie de produit	Page
TOONA4024BDKCE	Kit pour l'automatisme de portails battants avec vantaux jusqu'à 3 m, 24 Vcc, montage extérieur, bidirectionnel. Contient : 2 pièces. TO4024, 2 pièces. ON3EBD, 1 pièce. MC824H, 1 pièce. EPMB, 1 pièce. ELDC, 1 pièce. TS	67	WIDEL	Wide, système de barrière automatique électromécanique pour lisses jusqu'à 7 m, coffret en acier galvanisé et peint en orange	146
TS	Panneau de signalisation	35	WIDELGR1	Wide, système de barrière automatique électromécanique pour lisses jusqu'à 7 m, coffret en acier galvanisé et peint en gris	146
TT2Z	Récepteur radio et centrale pour moteurs via contact sec, moteurs à 4 fils et éclairages	211	WIDELI	Wide, système de barrière automatique électromécanique pour lisses jusqu'à 7 m, coffret en acier inox	146
TTN3724HS	Irréversible, 24 Vcc, rapide, avec encodeur magnétique, pour portails battants avec vantaux jusqu'à 3,7 m ou 450 kg	39	WIDELWH	Wide, système de barrière automatique électromécanique pour lisses jusqu'à 7 m, coffret en acier galvanisé et peint en blanc	146
TTN3724RHS	Réversible, 24 Vcc, rapide, avec encodeur magnétique, pour portails battants avec vantaux jusqu'à 3,7 m ou 450 kg	39	WIDEM	Wide, système de barrière automatique électromécanique pour lisses jusqu'à 4 m, coffret en acier galvanisé et peint en orange	146
TTN6024HS	Irréversible, 24 Vcc, rapide, avec encodeur magnétique, pour portails battants avec vantaux jusqu'à 6 m ou 450 kg	39	WIDEMGR1	Wide, système de barrière automatique électromécanique pour lisses jusqu'à 4 m, coffret en acier galvanisé et peint en gris	146
TTN6024RHS	Réversible, 24 Vcc, rapide, avec encodeur magnétique, pour portails battants avec vantaux jusqu'à 6 m ou 450 kg	39	WIDEMI	Wide, système de barrière automatique électromécanique pour lisses jusqu'à 4 m, coffret en acier inox	146
TTX4	Émetteur à encastrer avec alimentation secteur, 4 canaux	210	WIDEMWH	Wide, système de barrière automatique électromécanique pour lisses jusqu'à 4 m, coffret en acier galvanisé et peint en blanc	146
TTXB4	Émetteur à encastrer avec alimentation par batterie, 4 canaux	210	WIDES	Wide, système de barrière automatique électromécanique pour lisses jusqu'à 4 m, coffret en acier galvanisé et peint en orange	146
TUB4000	Moteur irréversible pour portails coulissants jusqu'à 4000 kg, fin de course électromécanique 400 Vca, avec centrale D-PRO 500 incorporée	128	WIDESI	Wide, système de barrière automatique électromécanique pour lisses jusqu'à 4 m, coffret en acier inox	146
TW1	Thermostat de régulation avec trimmer	237	WINGO3524HSSBDKCE	Wingo, Kit pour portails battants avec vantaux jusqu'à 3 m, 24 Vcc, montage extérieur, bidirectionnel. Contient 2 pièces. WG3524HS, 1 pièce. MC824H, 2 pièces. MYGO4, 1 pièce. BIDI-WIFI, 1 pièce. EPMB, 1 pièce. ELDC, 1 pièce. TS	37
WA10	Accessoire barrières, bandes adhésives rouges réfléchissantes	139	WINGO4024BDKCE	Wingo, Kit pour portails battants avec vantaux jusqu'à 2 m, 24 Vcc, montage extérieur, bidirectionnel. Contient 2 pièces. WG4024, 2 pièces ON3EBD, 1 pièces MC424L, 1 pièce EPM, 1 pièce. ELDC, 1 pièce. TS	75
WA11	Accessoire barrières, lyre réglable pour lisses	139	WINGO4BDKCE	Kit pour l'automatisme de portails battants avec vantaux jusqu'à 2 m, montage extérieur, bidirectionnel. Contient : 2 pièces. WG4000, 2 pièces. ON3EBD, 1 pièce. MC800, 1 pièce. EPM, 1 pièce. ELAC, 1 pièce. TS	73
WA12	Accessoire barrières, lyre mobile pour lisses	141	WINGO5024BDKCE	Wingo, Kit pour portails battants avec vantaux jusqu'à 3,5 m, 24 Vcc, montage extérieur, bidirectionnel. Contient : 2 pièces. WG5024, 2 pièces ON3EBD, 1 pièces MC424L, 1 pièce EPM, 1 pièce. ELDC, 1 pièce. TS	79
WA13	Accessoire barrières, filet de lisse en aluminium de 2 m pour lisses WA1, WA21, WA22	141	WINGO5BDKCE	Wingo, Kit pour portails battants avec vantaux jusqu'à 3,5 m, montage extérieur, bidirectionnel. Contient : 2 pièces WG5000, 2 pièces ON3EBD, 1 pièce MC800, 1 pièce EPM, 1 pièce ELAC, 1 pièce TS	77
WALKY1024BDKCE	Walky, Kit pour portails battants avec vantail jusqu'à 1,8 m, bidirectionnel. Contient : 1 pièce. WL1024C, 2 pièces. ON3EBD, 1 pièce. TS	87	WLA1	Accessoire Walky, centrale de recharge, pour WL1024C	87
WALKY2024BDKCE	Walky, Kit pour portails battants avec vantail jusqu'à 1,8 m, bidirectionnel. Contient : 1 pièce. WL1024C, 1 pièce WL1024, 2 pièces ON3EBD, 1 pièce EPMB, 1 pièce WLT, 1 pièce TS	89	WLT	Walkyght, lampe de signalisation multifonctions	227
WG3524HS	Irréversible, 24 Vcc, rapide, avec encodeur magnétique, butée mécanique en ouverture et fermeture	37	XBA10	Accessoires pour barrières, fixation pivotante pour lisses jusqu'à 4 m	141
WIA10	Accessoire Wide, fixation pivotante	147	XBA11	Articulation pour lisses XBA15 et XBA14 (de 1950 mm à 2400 mm)	141
WIA11	Accessoire Wide M, lisse articulée Wide M	148	XBA13	Accessoire pour barrières, caoutchouc pare-chocs	139
WIA20	Accessoire Wide, centrale de recharge	147	XBA14	Accessoire pour barrières, lisse en aluminium laqué blanc 69 x 92 x 4150 mm	141

Code	Catégorie de produit	Page
XBA15	Accessoire pour barrières, lisse en aluminium laqué blanc 69 x 92 x 3150 mm	141
XBA16	Accessoire pour MBAR, base d'ancrage avec agrafes	141
XBA17	Accessoire pour L9BAR, base d'ancrage avec agrafes	143
XBA18	Accessoire pour barrières, lampes de signalisation à fixer sur la lisse. Longueur 8 m	141
XBA19	Accessoire pour barrières, lisse en aluminium laqué blanc 45 x 58 x 4000 mm	139
XBA20	Centrale de rechange pour S4BAR	139
XBA4	Accessoire barrières, lampes de signalisation à fixer sur la lisse.	139
XBA5	Accessoire pour barrières, lisse en aluminium laqué blanc 69 x 92 x 5150 mm	141
XBA6	Accessoire pour barrières, lampes de signalisation à fixer sur la lisse. Longueur 6 m	141
XBA7	Accessoire pour barrières, lampe clignotante incorporable dans le couvercle	139
XBA8	Accessoire pour barrières, feu incorporable dans le couvercle	141
XBA9	Accessoire pour barrières, joint d'expansion	141
XBA14	Accessoire pour barrières, lisse en aluminium laqué blanc 69 x 92 x 4150 mm	141
XBA15	Accessoire pour barrières, lisse en aluminium laqué blanc 69 x 92 x 3150 mm	141
XBA16	Accessoire pour MBAR, base d'ancrage avec agrafes	141
XBA17	Accessoire pour L9BAR, base d'ancrage avec agrafes	143
XBA18	Accessoire pour barrières, lampes de signalisation à fixer sur la lisse. Longueur 8 m	141
XBA19	Accessoire pour barrières, lisse en aluminium laqué blanc 45 x 58 x 4000 mm	139
XBA20	Centrale de rechange pour S4BAR	139
XBA4	Accessoire barrières, lampes de signalisation à fixer sur la lisse.	139
XBA5	Accessoire pour barrières, lisse en aluminium laqué blanc 69 x 92 x 5150 mm	141
XBA6	Accessoire pour barrières, lampes de signalisation à fixer sur la lisse. Longueur 6 m	141

Code	Catégorie de produit	Page
XBA7	Accessoire pour barrières, lampe clignotante incorporable dans le couvercle	139
XBA8	Accessoire pour barrières, feu incorporable dans le couvercle	141
XBA9	Accessoire pour barrières, joint d'expansion	141

Liste legacy

Code	Catégorie de produit
ACNPS01	Module DIN pour le contrôle des accès NicePass
ALA1	Bloc alimentation chargeur de batteries
CABLA01	Câble pour raccorder l'O-Box à l'ordinateur
CABLA02	Lecteur optique pour la programmation des émetteurs Bio et Flor
CABLA03	Câble pour le clonage des émetteurs Very
CABLA04	Câble pour le clonage des émetteurs Bio et FloR
CABLA05	Câble pour la programmation des moteurs tubulaires, avec TTBUS.
CABLA06	Câble pour la programmation des récepteurs universels SMX et OX
CABLA07	Câble pour le clonage des émetteurs Ergo et Plano
CABLA09	Câble pour le clonage des émetteurs Era-Flor
ERAPVIEW	Émetteur radio multifonction avec interface graphique intuitive, pour gérer jusqu'à 99 dispositifs individuellement ou en groupes
INB	Interface de communication entre le Bus BTICINO (SCS) et les Bus de Nice (TTBus et BusT4).
OBOX2	Interface pour logiciel « O-Box Software Suite » avec câble USB fourni
OBOX2B	Interface pour logiciel « O-Box Software Suite » avec câble USB et Bluetooth
OVBT	O-View. Module Bluetooth et logiciel pour PC, PDA ou Smartphone
OVBTGSM	O-View. Module GSM et logiciel pour PC, PDA ou Smartphone
OVIEW	Unité de commande, programmation et diagnostic pour dispositifs avec connexion BUS T4.
TT1L	Centrale pour installations d'éclairage/arrosage, avec récepteur radio, protection IP55
TT1N	Centrale pour un moteur 230 Vca, avec récepteur radio, protection IP55
TT1V	Récepteur avec fréquences 433,92 MHz, code variable. Pour stores vénitiens. Pour la commande de moteurs jusqu'à 500 W
TT2D	Centrale miniaturisée pour installations d'éclairage 230 Vca, avec récepteur et commutateur
TT2L	Centrale miniaturisée pour installations d'éclairage 230 Vca, avec récepteur

Code	Catégorie de produit
TT2N	Centrale miniaturisée pour moteur 230 Vca avec récepteur radio intégré
TTDMS	Centrale de commande à encastrer avec récepteur radio intégré pour charges électriques jusqu'à 250 W, fonction marche/arrêt et variateur
TTPCI	interface BusT4 – PC
WAX	Support de table en plastique blanc et caoutchouc blue ice
WCF	Mini coque, vert fougère
WCG	Mini coque, graphite
WCI	Mini coque, ice blue
WCO	Mini coque, orange
WM001C	Module à 1 canal pour la commande de 1 automatisme
WM001G	Module pour la commande de 1 automatisme ouverture-arrêt-fermeture en mode individuel ou groupe mixte
WM002G	Module pour la commande de 2 automatismes ouverture-arrêt-fermeture en mode individuel ou groupe mixte
WM003C	Module à 3 canaux pour la commande de 3 automatismes
WM003C1G	Module pour la commande de 3 automatismes pas à pas et de 1 automatisme ouverture-arrêt-fermeture
WM003G	Module pour la commande de 3 groupes d'automatismes ouverture-arrêt-fermeture en mode individuel ou groupe mixte
WM004G	Module pour la commande de 4 automatismes ouverture-arrêt-fermeture en mode individuel ou groupe mixte et commande pour l'activation du capteur de soleil
WM006G	Module pour la commande de 6 groupes d'automatismes ouverture-arrêt-fermeture en mode individuel ou groupe mixte
WM009C	Module à 3 canaux pour la commande de 3 automatismes
WRA	Plaque murale rectangulaire, aluminium
WRB	Plaque murale rectangulaire, noir
WRG	Plaque murale rectangulaire, graphite
WRS	Plaque murale rectangulaire, vert d'eau
WRT	Plaque murale rectangulaire, transparent neutre

Code	Catégorie de produit
WRW	Plaque murale rectangulaire, blanc
WSA	Plaque murale carrée, aluminium
WSB	Plaque murale carrée, noir
WSG	Plaque murale carrée, graphite
WSS	Plaque murale carrée, vert d'eau
WST	Plaque murale carrée, transparent neutre
WSW	Plaque murale carrée, blanc
WWW	Fixation magnétique murale pour wax



Catalogues Nice :

Smart Home

Un système intégré, connecté et ouvert pour un habitat sûr, efficace et confortable.

**Smart Home
Solutions**



SCANNEZ-MOI

Sun Shading Solution

Systèmes d'automatisation et de contrôle pour stores, volets roulants et protections solaires.

**Sun Shading
Solutions**



SCANNEZ-MOI

Security

Système de sécurité intelligent pour la gestion du système d'alarme et des automatismes Nice.

**Security
Solutions**



SCANNEZ-MOI

Nos produits et nos technologies sont protégés par des brevets, modèles de design et marques. Toute violation fera l'objet de poursuites judiciaires.

Nous avons imaginé la liberté d'explorer le monde et l'avons transformée en un système domestique.

Connecté, intégré et personnalisable.
Sûr et facile à utiliser. Le système d'habitat intelligent Nice place votre façon de vivre au cœur de votre projet logement.

Même lorsque vous êtes occupé à explorer le monde.

www.niceforyou.com

Nice SpA
Oderzo, TV, Italy

