



Stylivm®

Stylivm®

UN NOUVEAU
REGARD SUR
L'ALUMINIUM

MENUISERIES ALUMINIUM





Stylium®

UN NOUVEAU
REGARD SUR
L'ALUMINIUM

Une gamme complète de baies en aluminium pour vos projets en logement individuel ou collectif, en neuf comme en rénovation.

HAUTE EXIGENCE

Conception optimisée pour des performances maximales

ESTHÉTIQUE

Intégration parfaite, discrétion, clair de vitrage grâce à l'ouvrant caché, poignées exclusives

GAMME COMPLÈTE

Fixe/frappe/coulissant/galandage/baie composée en fenêtre simple ou en bloc baie (avec volet roulant intégré)

DÉMARCHE ENVIRONNEMENTALE

Fiches de Déclaration Environnementale et Sanitaire disponibles sur l'ensemble de la gamme et présentes sur la base INIES

S
O
M
M
A
I
R
E



8 > 15 FENÊTRES & PORTES-FENÊTRES



16 > 23 COULISSANTS



16 > 23 GALANDAGES



28 > 29  PORTES D'ENTRÉE

30 > 31  SOLUTIONS DE FERMETURE ET D'OCCULTATION POUR BLOC-BAIE

32 > 33  QUINCAILLERIES - VITRAGES

34 > 35  COLORIS - LABELS QUALITÉ



INSPIRATIONS

La gamme Stylium® s'adapte à tout type d'architecture :
de la maison individuelle au logement collectif, en neuf comme en rénovation.



Portes-fenêtres 1 et 2 vantaux
RAL 7016
avec profil serrure aluminium anodisé



Porte-fenêtre 2 vantaux
avec soubassement
RAL 8011
avec profil serrure
couleur de la menuiserie



INSPIRATIONS

En version à frappe ou coulissante, nos fenêtres Stylium® maximisent les apports de lumière et énergie solaire pour un habitat lumineux et chaleureux.



Portes-fenêtres 1 vantail + fixe avec traverses intermédiaires

RAL 7016

avec profil serrure aluminium anodisé



Coulissant 2 vantaux
RAL 7035
avec 2 traverses intermédiaires



FENÊTRES & PORTES-FENÊTRES



La finesse des profils, le galbe soigné, l'équilibre des masses, les jonctions et assemblages, les poignées et leur implantation font de la gamme Stylium® un choix incontournable dans l'esthétique de vos façades.



Fenêtre OB 1 vantail
RAL 7035
vue intérieure



Porte-Fenêtre
RAL 7016
avec profil serrure aluminium anodisé
vue extérieure

GRAND CHOIX DE COLORIS

Retrouvez
la sélection complète p34



DESIGN ÉPURÉ & SOBRE

PROFIL

Stylium[®]

MODÈLE DÉPOSÉ



POIGNÉE
SANS EMBASE
EXCLUSIVITÉ
POLARIS



PROFIL
SERRURE
2 OPTIONS

OU
ALUMINIUM ANODISÉ
COULEUR MENUISERIE





FENÊTRES & PORTES-FENÊTRES



Châssis fixe
RAL 7016
avec traverse intermédiaire

Porte-fenêtre 2 vantaux
RAL 7016
avec profil serrure aluminium anodisé

Dimensions indicatives :

		FENÊTRE				PORTE-FENÊTRE SERRURE			
		1 VANTAIL		2 VANTAUX		1 VANTAIL		2 VANTAUX	
		MINI	MAXI	MINI	MAXI	MINI	MAXI	MINI	MAXI
FRANÇAISE	L	300	1000	600	2000	400	1000	700	2000
	H	450	2350	450	2350	1650	2350	1650	2350
OSCILLO-BATTANT	L	300	1300	600	2000				
	H	550	2350	550	2350				
SOUFFLET	L	400	2000						
	H	350	1250						
FIXE	L	300	3800						
	H	350	3850						

Au-delà des limites de ce tableau, nous consulter.
L : Largeur entre tableaux finis (mm).
H : Hauteur entre tableaux finis (mm).

GAMME COMPLÈTE

LES CONFIGURATIONS

La gamme Stylium® offre toutes les configurations possibles d'ouverture pour répondre aux choix architecturaux et aux différents cas de mises en œuvre.

Ouverture à la française



Oscillo-battant

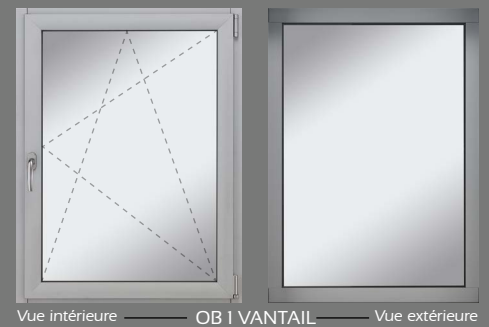

Fixe & Soufflet en châssis simple ou composé

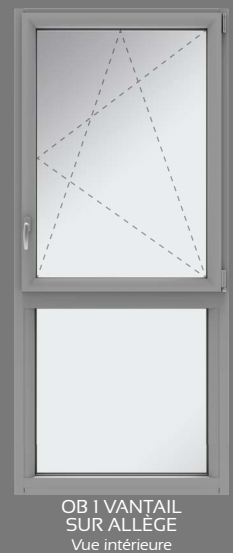
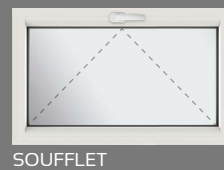

Porte-Fenêtre Serrure





FENÊTRES & PORTES-FENÊTRES



Excellente performance thermique

Uw **1,3** w/m².K avec double vitrage de série Ug 1,1 w/m².K

Jusqu'à **0,92** w/m².K avec triple vitrage Ug 0,6 w/m².K



Permet d'atteindre de hautes valeurs acoustiques

Ra, tr **28** dB avec vitrage de série

Ra, tr **40** dB avec vitrage phonique



Étanchéité garantie dans les conditions les plus sévères



Gamme sous Avis Technique et titulaire de la marque NF



UNE CONCEPTION ÉTUDIÉE POUR DES PERFORMANCES OPTIMISÉES

1 Ouvrant caché

Fenêtre fermée,
l'ouvrant disparaît contre
le dormant pour un clair
de vitrage optimisé



2 3 joints de frappe

Pour une étanchéité maximale avec garde à l'eau de 18 mm

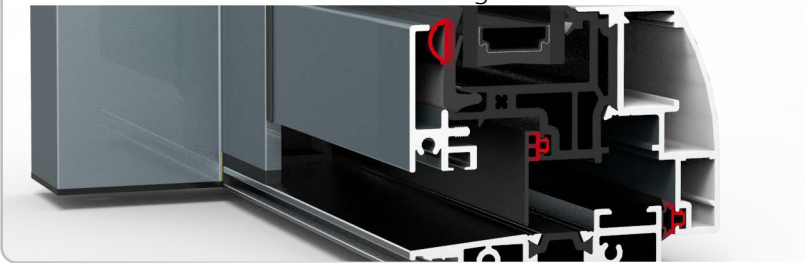

3 3 épaisseurs de vitrage jusqu'à 40 mm



28 mm
double vitrage
classique



32 mm
double vitrage
phonique/sécurité

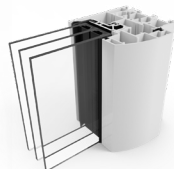

40 mm
triple vitrage

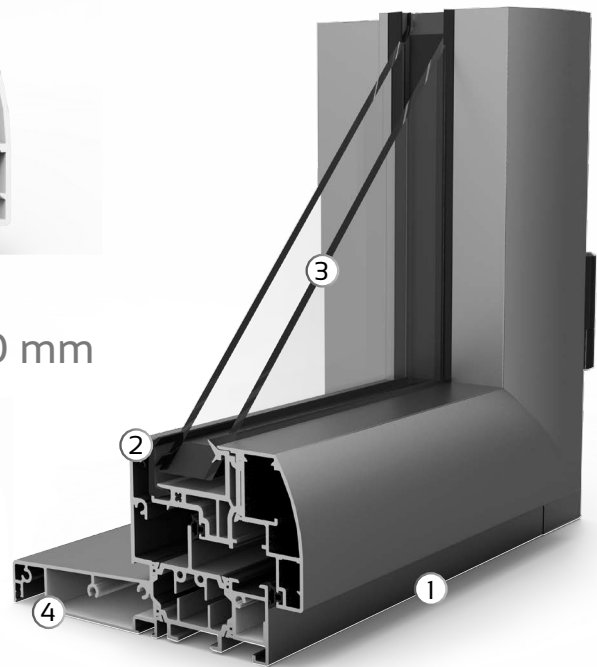

4 Gamme complète de dormants

Pour une mise en œuvre simple selon la configuration

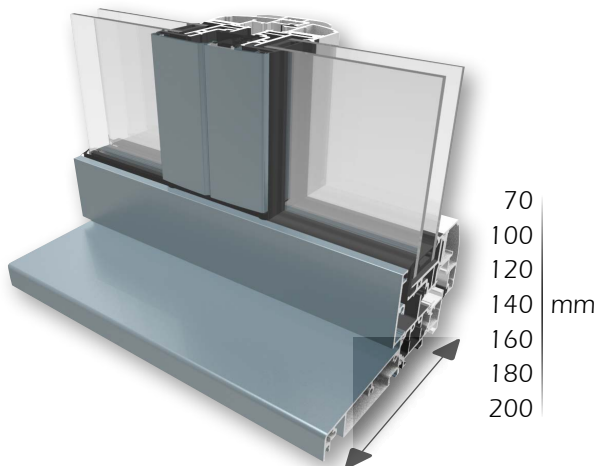

Pose en neuf :
Dormant monobloc



Pose en rénovation :
avec aile de recouvrement



FENÊTRES & PORTES-FENÊTRES

Quincailleries TITAN : confort et sécurité

- ① Rouleau Champignon
Confort avec réglage intégré
- ② Crémone de manœuvre
Effort de manœuvre réduit
- ③ Système releveur intégré
Sur oscillo-battants & portes-fenêtres



Option traverse et meneau

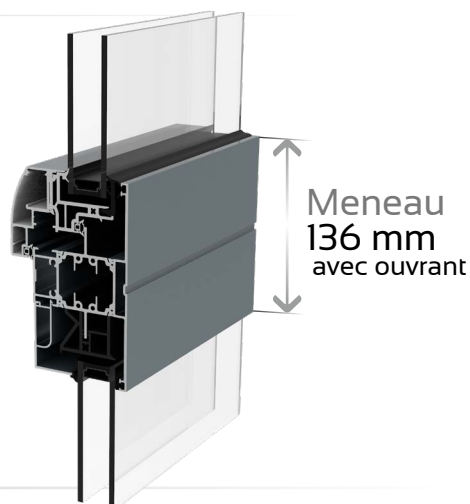
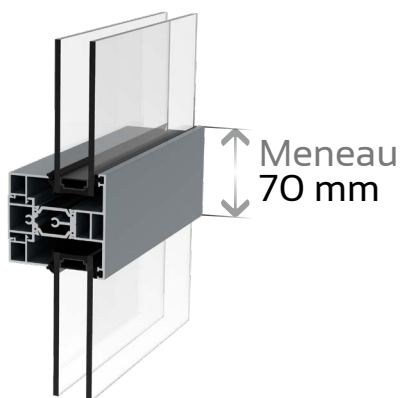

SEUIL PLAT : Conception PMR* pour Portes & Fenêtres

*Personnes à Mobilité Réduite

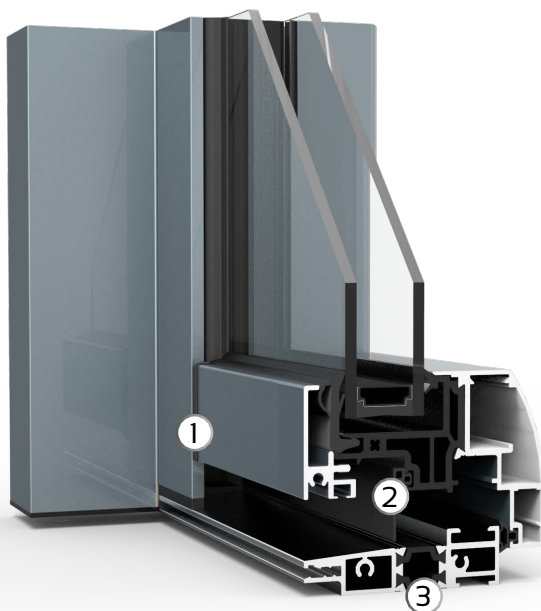

- ① Rejet d'eau
En aluminium
- ② Joint racleur
2^{ème} joint racleur en option
- ③ Seuil à rupture thermique
Hauteur 20 mm



DES ÉQUIPEMENTS HAUT DE GAMME

Poignées :

EN SÉRIE :

Poignée ATLANTA

EN OPTION :

Poignée POLARIS
sans embase

Fenêtres



Portes-Fenêtres
serrure



Battement Central :

Sur fenêtre 2 vantaux

EN SÉRIE : poignée déportée

EN OPTION : poignée centrée





COULISSANTS

Sélecteur ouverture/fermeture

Concept exclusif et breveté :
la fermeture est discrètement intégrée à la partie fixe.

Sur une sélection de teintes, la couleur du manœuvrant est coordonnée avec la couleur de la menuiserie.



	Blanc	Gris anthracite		Noir		Métallisé
Coloris sélecteur	9016 SAT	7016 SAT	7016 FT	2100 SAB	9005 SAT	Métallisé
De base sur coloris menuiserie intérieur	9016 SAT Bicoloration	7016 SAT	7016 FT	2100 SAB	9005 SAT Autres coloris	En option sur tous les coloris



Appui encastré

 Rampe PMR en option

MANŒVRABILITÉ OPTIMISÉE

Barre de manœuvre
toute hauteur

Ergonomique et accessible à tous

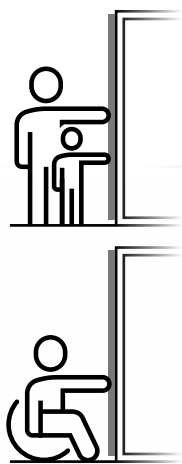

Chariot triple galets extra-plat

2 chariots réglables par vantail

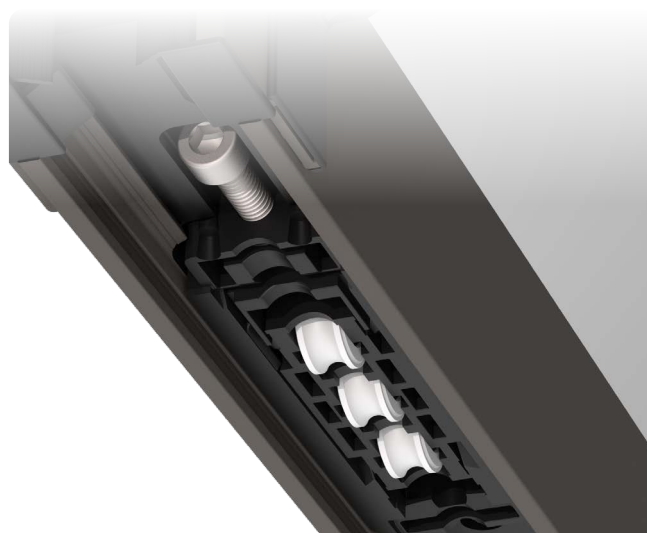
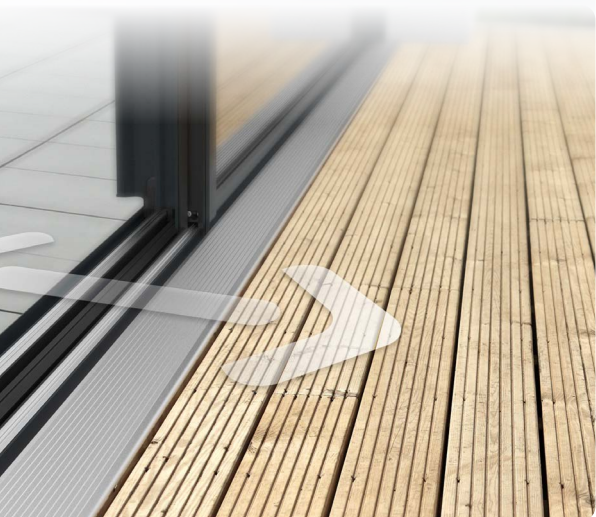



COULISSANTS

de 2 à 6 vantaux

2 vantaux - 2 rails



3 vantaux

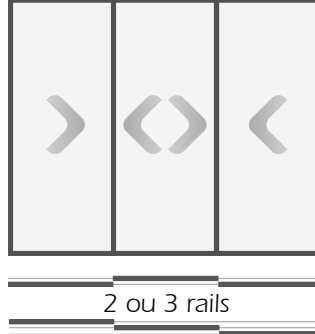

4 vantaux - 2 rails

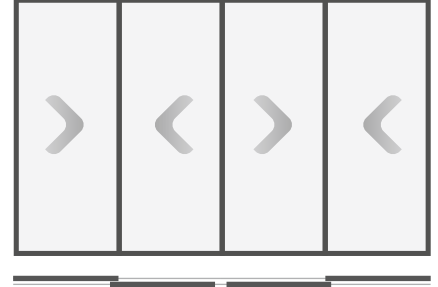

DES DIMENSIONS HORS-NORME

LES CONFIGURATIONS

En version fenêtre ou baie toute hauteur, Stylium® s'adapte à toutes les configurations.

6 vantaux - 3 rails



Dimensions indicatives :

	LARGEUR MAX À HAUTEUR 2700 mm	LARGEUR MAX À HAUTEUR 2350 mm
2 VANTAUX - 2 RAILS	2400 mm	3800 mm
3 VANTAUX - 2 RAILS	2600 mm	5600 mm
3 VANTAUX - 3 RAILS	2600 mm	5600 mm
4 VANTAUX - 2 RAILS	4700 mm	6300 mm
6 VANTAUX - 3 RAILS	6300 mm	6300 mm

6,30m



*Selon ratio largeur/hauteur



COULISSANTS



Excellente performance thermique

U_w **1,4** $w/m^2.K$ en porte-fenêtre avec vitrage de série U_g 1,1 $w/m^2.K$

U_w **1,5** $w/m^2.K$ en fenêtre avec vitrage de série U_g 1,1 $w/m^2.K$



Permet d'atteindre de hautes valeurs acoustiques

$R_{a, tr}$ **32** dB avec vitrage phonique



Étanchéité garantie dans les conditions les plus sévères

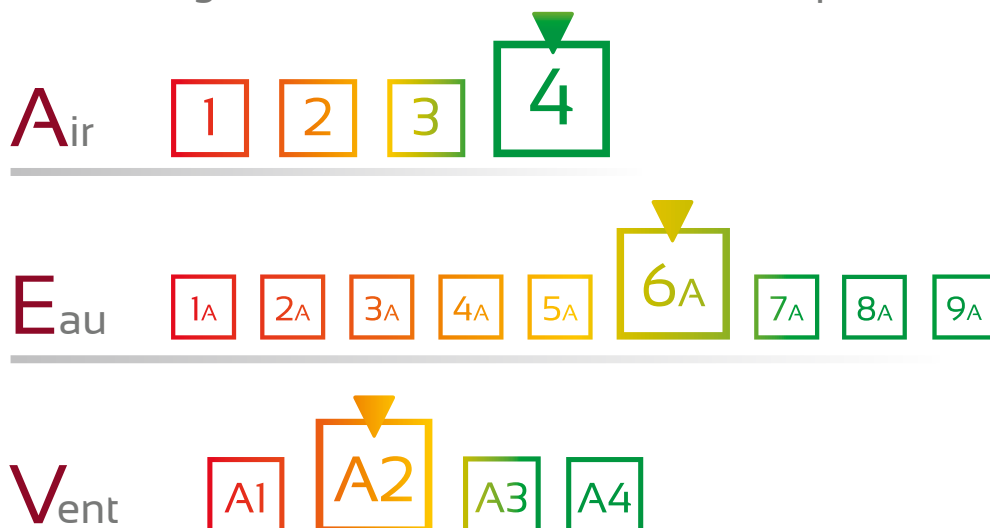

UNE CONCEPTION ÉTUDIÉE POUR DES PERFORMANCES OPTIMISÉES

① **Ouvrant caché**
avec aile dormant 45 mm retardateur d'effraction

② **Ouvrant à masse réduite**
Montant 40 mm et traverse 45 mm

③ **Vitrage épaisseur 28 mm**

④ **Patin d'étanchéité**
Bi-matière breveté

⑤ **Effet bi-lame maîtrisé**
Sur les montants d'ouvrants grâce à la barre de manœuvre toute hauteur

⑥ **Dormants pour solutions de mise en œuvre**

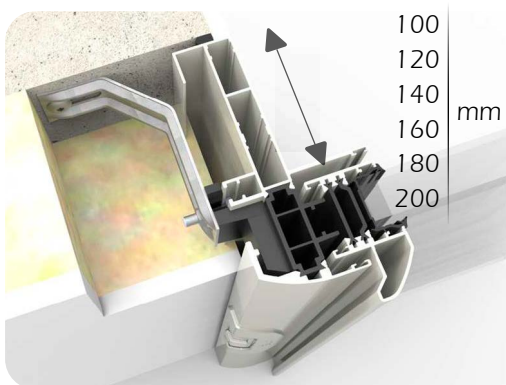

NEUF :

Dormant monobloc jusqu'à 200 mm

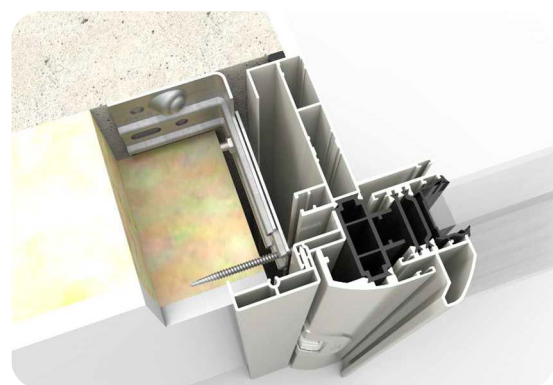

RÉHABILITATION :

Couvre joints de 50 mm à clipper en façade

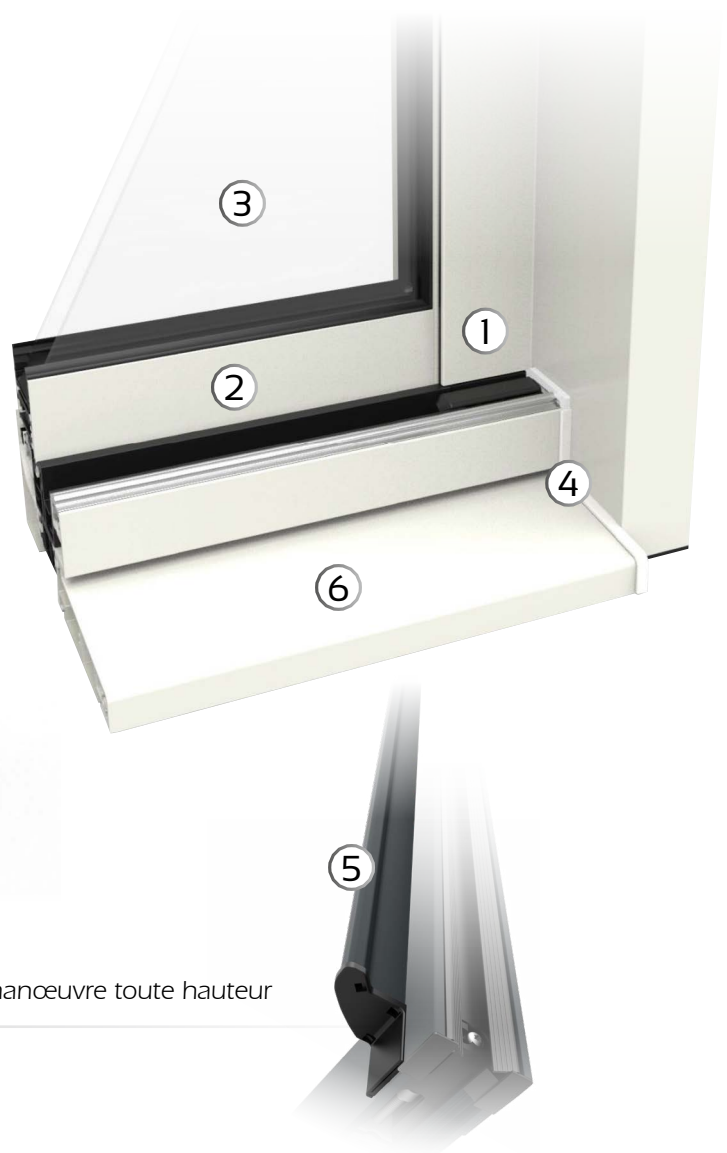



COULISSANTS

De par sa conception robuste qui est la combinaison de plusieurs innovations techniques, le coulisant Stylium® permet de renforcer la protection de votre habitat.



1 Ouvrant caché

La partie ouvrante se positionne derrière une aile de protection



PLUS DE SÉCURITÉ POUR VOTRE SÉRÉNITÉ

2 Joint Vitrage Anti-arrachement

Tri-matière

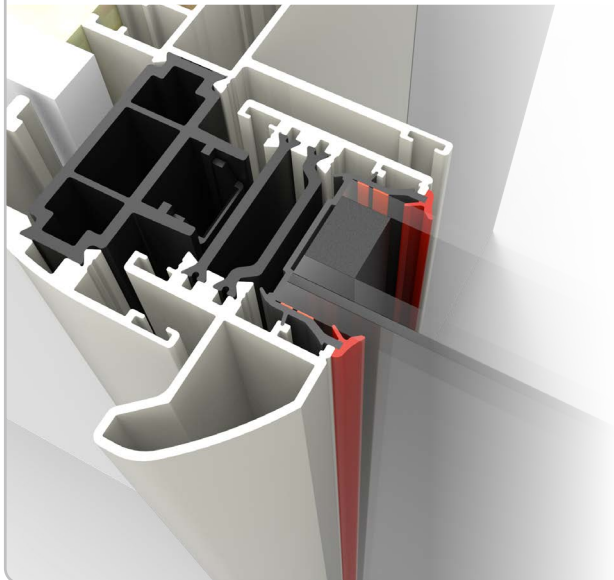

4 Système Anti-dégondage

3 pontets sur la traverse
haute du dormant



3 Crémone 3 crochets en base

Sur porte-fenêtre



5 Option Serrure Extérieure Intégrée au dormant

Fermeture à clé avec poignée de tirage





GALANDAGES



Galandage 1 vantaill
RAL 9016

L'OUVERTURE TOTALE



La manœuvrabilité du couissant Stylium® avec une largeur de passage maximale :
Le vantail disparaît dans la cloison pour s'ouvrir à son maximum.

LES CONFIGURATIONS

1 rail - 1 vantail

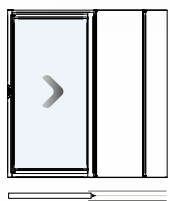

1 rail - 2 vantaux

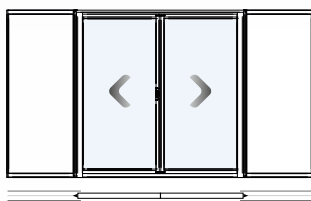

2 rails - 2 vantaux

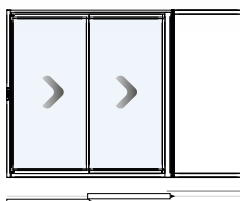

2 rails - 4 vantaux

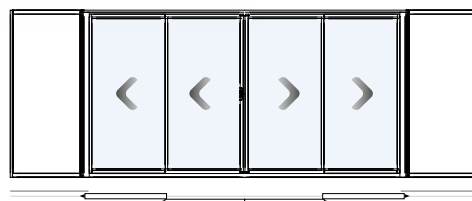

de 1 à 4 vantaux

Dimensions indicatives :

	L/H à hauteur max (mm)		L/H à largeur max (mm)	
	HAUTEUR	LARGEUR	HAUTEUR	LARGEUR
1 VANTAIL - 1 RAIL	2700	1100	2250	1800
2 VANTAUX - 1 RAIL	2700	2300	2450	3000
2 VANTAUX - 2 RAILS	2700	2300	2350	3200
4 VANTAUX - 2 RAILS	2550	4000	2550	4000

Au-delà des limites de ce tableau, nous consulter.

L : Largeur entre maçonneries finies (mm).

H : Hauteur entre maçonneries finies (mm).



GALANDAGES

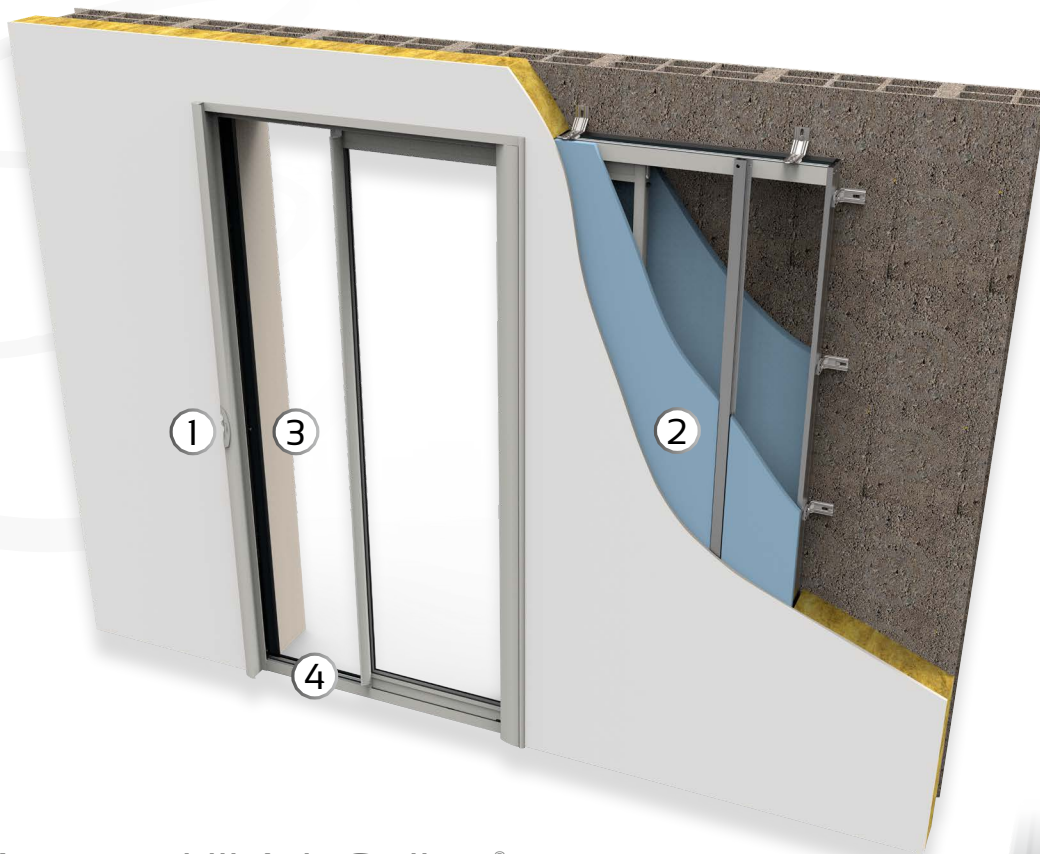

1 Manœuvrabilité de Stylium® pour une largeur de passage optimisée



Sélecteur
ouverture/fermeture
intégré au dormant

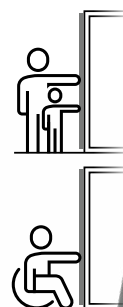

Barre de manœuvre
toute hauteur

2 Isolation du caisson en option Isolant en mousse de polyuréthane

3 Serrure intégrée en option Uniquement sur 2 vantaux - 2 rails



4 Seuil encastré Un passage facile et pratique sans différence de niveau



Galandage 1 vantail
RAL 7016



Performance thermique

Uw **1,6** w/m².K en porte-fenêtre avec vitrage de série Ug 1,1 w/m².K



Étanchéité A. E. V.

A_{ir} A1 A2 **A3** A4

E_{au} 1A 2A 3A 4A 5A **6A** 7A 8A 9A

V_{ent} A1 **A2** A3 A4



PORTES D'ENTRÉE

Stylium® c'est aussi 3 collections de portes d'entrée. Le design s'harmonise parfaitement avec la gamme de menuiseries.



LUMIÈRE
PORTES VITRÉES



RELIEF
PORTES PLEINES



GARDEN
PORTES DE SERVICE

PROFIL SERRURE
ANODISÉ OU COULEUR
DE LA MENUISERIE

Porte VOLUA
RAL 7016
avec profil serrure anodisé
et imposte

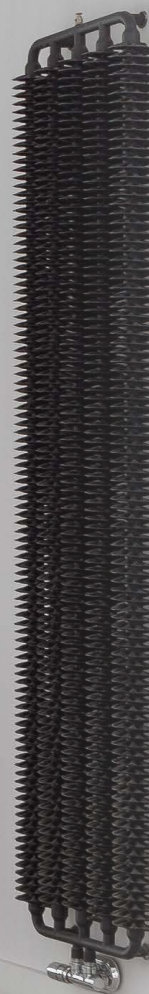

RETROUVEZ
TOUTES LES PORTES D'ENTRÉE



AVA
MENUISERIES



SOLUTIONS DE FERMETURE ET D'OCCULTATION POUR BLOC-BAIE

2 TYPES DE COFFRE :

THERMOBLOC

COFFRE DE VOLET ROULANT À DÉBORDEMENT INTÉRIEUR

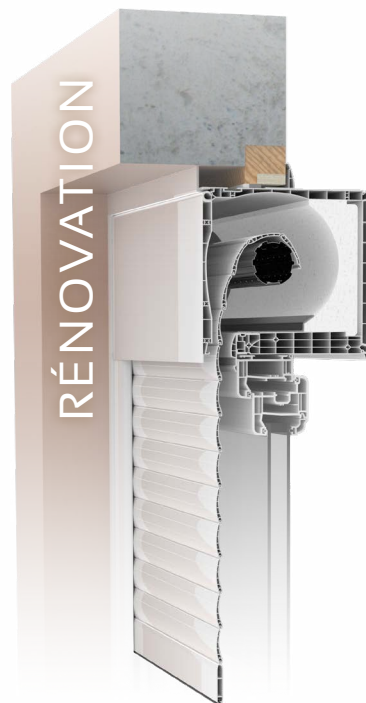

OPTIBLOC

COFFRE DE VOLET ROULANT INVISIBLE

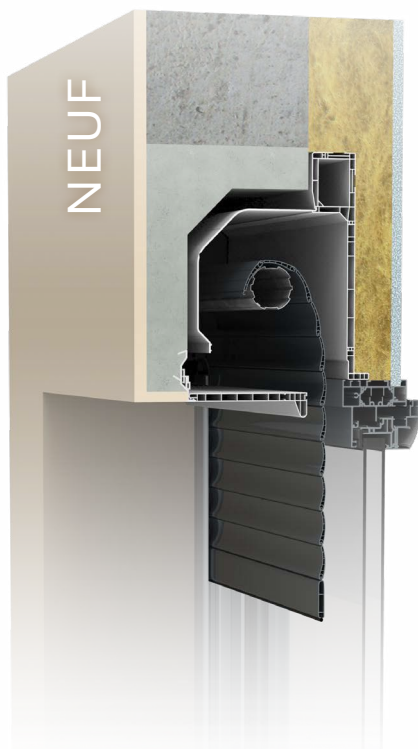

BSO'PTIBLOC

COFFRE INVISIBLE AVEC BRISE SOLEIL ORIENTABLE

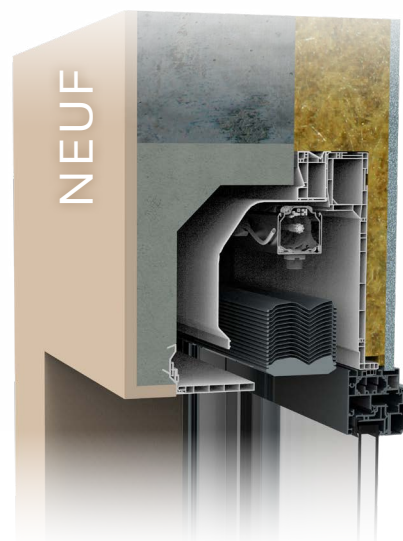

RETROUVEZ
TOUTES NOS SOLUTIONS



L'ensemble des fenêtres de la gamme STYLIUM® est disponible en version bloc-baie avec volet roulant intégré

5 coloris disponibles pour le coffre THERMOBLOC

En partenariat avec

2 TYPES DE MOTORISATION : somfy®



somfy®



FOCUS SUR

Moteur Solaire RS100 Solar io

- Pas de travaux, pas de dégradation de l'intérieur
- Solution autonome : pas de consommation électrique (autonomie de la batterie de 45 jours minimum*)
- Solution écologique
- Solution intelligente pour la maison connectée (capteur d'ensoleillement)
- Moteur silencieux
- Démarrage et arrêt en douceur

*Résultat du test effectué par un labo externe à raison de 2 remontées et descentes par jour.



GARANTIE SOMFY : Pièces, main d'œuvre et déplacement (Moteur + panneau solaire + batterie)

	ILMO®	OXIMO®	S&SO® RS100 HYBRID	MOTEUR SOLAIRE RS 100Solar io
Type	Moteur filaire sans réglage	Moteur 230 V radio	Moteur 230 V radio+filaire	Moteur radio à courant continu
Technologie				
Compatibilités				

DELTA DORE



FOCUS SUR

TYMOOV® EN VERSION FILAIRE OU RADIO : UN CONCENTRÉ D'EFFICACITÉ

POUR L'UTILISATEUR :

- Moteurs à vitesse variable
- Visualisation de la position du volet roulant À partir de l'application TYDOM®
- Consommation énergétique réduite
- Protection des personnes

POUR L'INSTALLATEUR :

- Isolation classe II
- Facilité de démontage
- Recalage automatique des butées
- Détection automatique du sens de rotation



	TYMOOV® FILAIRE	TYMOOV® RADIO
Type	Moteur filaire sans réglage	Moteur radio
Protocole	-	
Compatibilité domotique	-	TYDOM HOME



POIGNÉES & ACCESSOIRES

Fenêtres & Portes-fenêtres

Poignées
POLARIS
en option



EXCLUSIVITÉ
POLARIS
POIGNÉE SANS EMBASE

Poignées de fenêtre
POLARIS

Poignées de porte-fenêtre
POLARIS

Poignées
ATLANTA
en série



Poignées de
fenêtre ATLANTA

Poignées de fenêtre
à clé ATLANTA

Poignées de porte-fenêtre
ATLANTA



Coulissants & Galandage

SÉLECTEUR OUVERTURE/FERMETURE
Concept exclusif et breveté :
la fermeture est discrètement intégrée à la partie fixe.



	Blanc	Gris anthracite		Noir	Métallisé	
Coloris sélecteur	9016 SAT	7016 SAT	7016 FT	2100 SAB	9005 SAT	
De base sur coloris menuiserie intérieure	9016 SAT Bicoloration	7016 SAT	7016 FT	2100 SAB	9005 SAT Autres coloris	En option sur tous les coloris

OPTION :
Poignée
de tirage
extérieure

OPTION :
serrure
extérieure



GUIDE DE CHOIX VITRAGE

Notre sélection de vitrages isolants « essentiels » autour des 3 fonctions :



Isolation thermique



Affaiblissement acoustique



Sécurité des biens et des personnes

Ces fonctions peuvent être associées pour se cumuler : contactez-nous pour connaître l'ensemble de nos solutions techniques

Pour préserver votre intimité :
OPTION VITRAGE IMPRIMÉ



Dépoli acide



Imprimé 200

Vitrage de série

ISOLANT

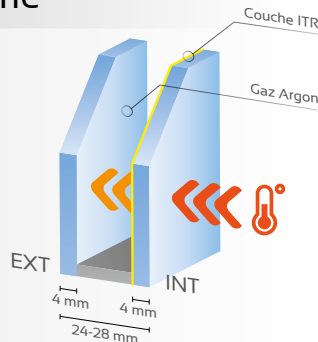

Très bonne isolation thermique
Ug = 1,1 W/K.m²

Région Climat Froid

ISOLANT PLUS

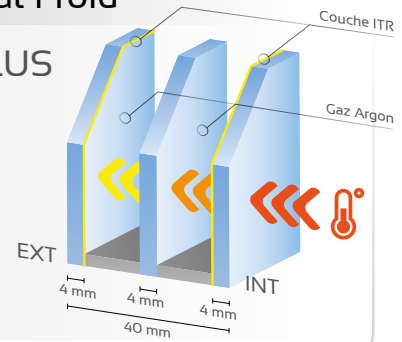

Triple vitrage
Excellente isolation thermique
Ug = 0,6 W/K.m²

Façade peu ensoleillée

ECLAZ

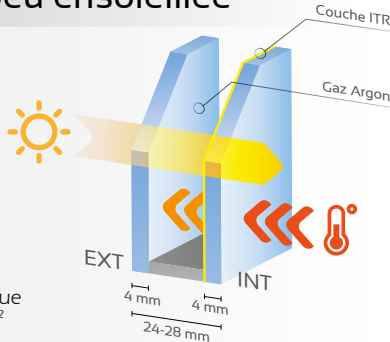

Favorise la transmission de lumière et de chaleur solaire

Très bonne isolation thermique
Ug = 1,1 W/K.m²

Façade plein soleil

CONTRÔLE SOLAIRE

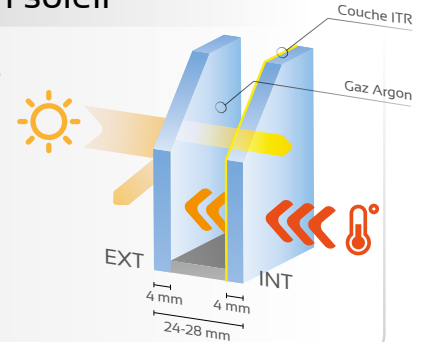

Limite la surchauffe en été

Très bonne isolation thermique
Ug = 1,1 W/K.m²

Façade exposée au bruit

PHONIQUE

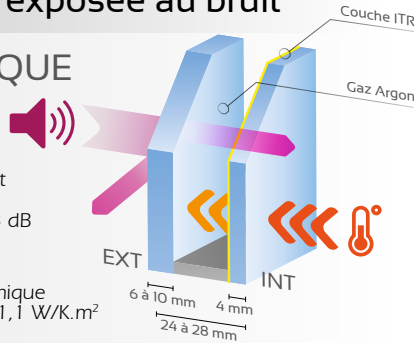

Affaiblissement acoustique
Ra, tr : 28 à 33 dB

Très bonne isolation thermique
Jusqu'à Ug = 1,1 W/K.m²

Façade très exposée au bruit

PHONIQUE PLUS

Sur frappe Stylium®

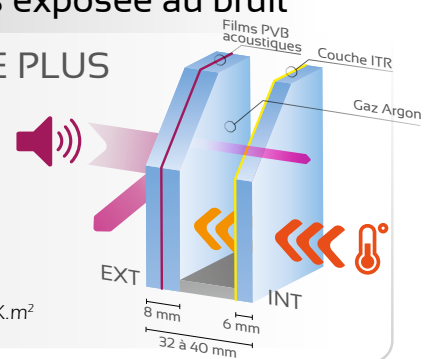

Affaiblissement acoustique
Ra, tr : 34 à 41 dB

Très bonne isolation thermique
Jusqu'à Ug = 1,1 W/K.m²

Baie sans volet

SÉCURITÉ

Classe P2A
(Vitrage 44.2)

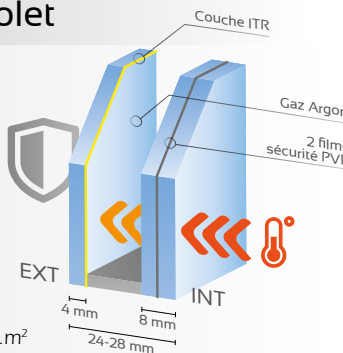

Très bonne isolation thermique
Jusqu'à Ug = 1,1 W/K.m²

Baie exposée aux effractions

SÉCURITÉ PLUS

Classe P5A (vitrage 44.6)

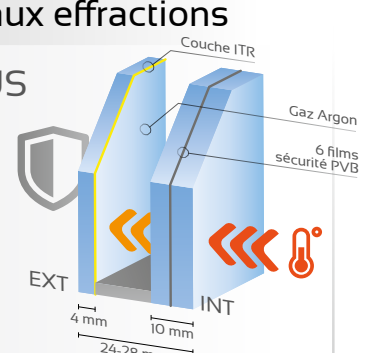

Très bonne isolation thermique
Jusqu'à Ug = 1,1 W/K.m²

COLORIS

SATINÉ

FINE TEXTURE

SABLÉ



3 FINITIONS
SELON COLORIS

MONO OU
BI COLORATION



9016



7016

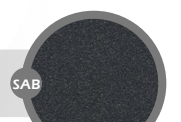

2100



5010



5023



3004



8011



6005



6021



1015



1019



1247



2650

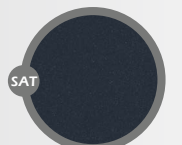

CANON



9005

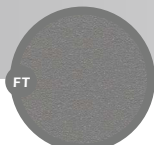

9007

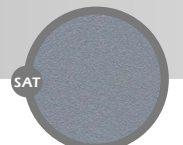

9006



7035

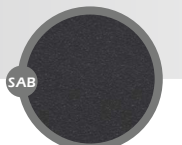

2900



UN OUTIL DE PRODUCTION PERFORMANT

Depuis 1945, JH Industries conçoit et fabrique une large gamme de portes intérieures et menuiseries extérieures sur ses 6 sites de production situés principalement en Vendée. Notre usine de Challans dédiée à l'aluminium, avec 130 collaborateurs et une superficie de 15000 m² fabrique 100% de la gamme commercialisée sous la marque AVM Menuiseries.



"Vitrage cassé, moteur de volet roulant mal réglé
ou pièce de quincaillerie à changer ?"

toutsur
mamenuiserie
.com



LE SYSTÈME D'IDENTIFICATION
SIMPLE ET EFFICACE
DES MENUISERIES 

- 1 > REPÉREZ LE QR CODE PRÉSENT SUR LE DORMANT DE CHAQUE MENUISERIE
- 2 > SCANNEZ LE QR CODE OU RENSEIGNEZ LE NUMÉRO DE SÉRIE SUR LE SITE TOUTSURMAMENUISERIE.COM
- 3 > OBTENEZ DE NOMBREUSES INFORMATIONS SUR VOTRE MENUISERIE

Véritable carte d'identité numérique du produit, elle permet la traçabilité de la menuiserie à chaque étape de sa vie.

Vitrage cassé, moteur de volet roulant mal réglé ou pièce de quincaillerie à changer ? Elle simplifie le diagnostic et la commande de pièces détachées pour rendre efficace l'entretien et la réparation.

DÉCOUVREZ CE NOUVEAU SERVICE GRATUIT EN VIDÉO EN FLASHANT CE QR CODE



NOS CERTIFICATIONS ET MARQUES DE QUALITÉ

Les menuiseries AVM Menuiseries bénéficient de nombreux labels qui garantissent leur qualité, durabilité et conformité avec toutes les normes en vigueur.



La marque NF est le gage d'une sécurité maximale : elle atteste de la conformité aux normes françaises par le contrôle de la certification de la qualité de fabrication, ainsi que du niveau de résistance et d'étanchéité de la menuiserie.



Labels de qualité pour la finition (thermolaquage et anodisation) des profilés aluminium et pour la performance isolante des vitrages.

La gamme Stylium bénéficie de Fiches de Déclaration Environnementale et Sanitaire vérifiées et validées par un organisme indépendant disponible sur la base de données inies.fr.

JH Industries est signataire de la charte UFME pour le recyclage des menuiseries en fin de vie.

Stylism[®]



AVM BP 659 85306 CHALLANS CEDEX FRANCE
TEL 02 51 93 32 84 FAX 02 51 49 19 16

www.avm-menuiseries.fr

