

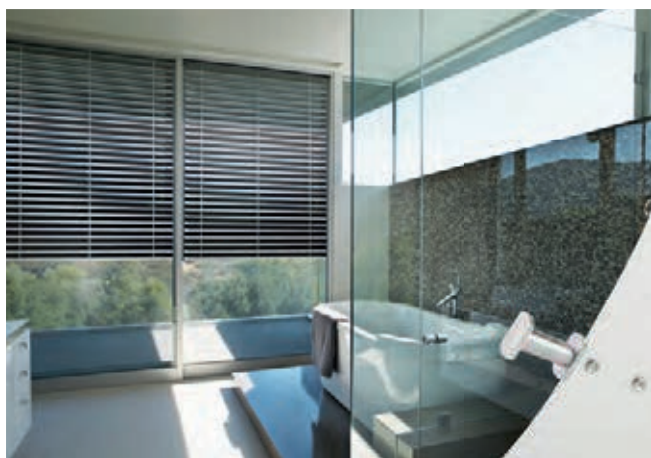

SÉRÉNITÉ & CONFORT OPTIMAL



Brise-soleil orientables



[www.lakal.fr](http://www.lakal.fr)

# Brise-soleil orientables,



## Une protection contre les regards extérieurs

Les brise-soleil LAKAL associent fonctionnalité et protection contre les regards extérieurs. Une fois fermé, le brise-soleil orientable agit selon vos désirs comme un écran hermétique aux regards indiscrets de l'extérieur et crée ainsi une atmosphère intime et sereine. Les lames horizontales orientables permettent de moduler l'entrée de la lumière et du soleil sans pour autant occulter la vue vers l'extérieur.

Choisir un brise-soleil orientable LAKAL, c'est vous garantir une ambiance unique et propice au bien-être dans votre maison...



## Un design et des fonctionnalités aux choix multiples

Les brise-soleil orientables LAKAL sont disponibles en une multitude de coloris différents. Pensez à assortir la couleur du brise-soleil orientable à celle de votre façade ou choisissez volontairement des tons plus contrastés. Laissez libre court à votre imagination, au gré de vos envies...

En fonction de la taille et du design recherché, LAKAL vous propose 3 types de lames. Qu'elles soient plates, à ourlets ou encore en Z, elles vous aideront à donner une conception personnalisée unique à votre brise-soleil orientable.



*Selon la configuration, la largeur de votre BSO pourra atteindre 5 m pour un élément seul ou jusqu'à 15 m en combinaison.*



# pour jouer avec la lumière



## Une protection solaire gérée

### CÔTÉ PRO

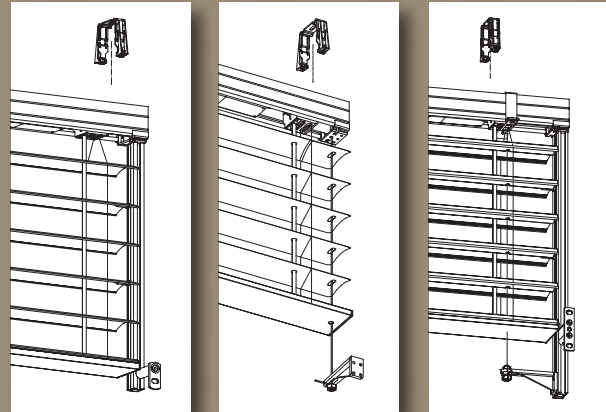

Le guidage du tablier (montée-descente) peut se faire par câbles, par coulisses ou encore par combinaison de ces 2 systèmes.



**Capteur d'ensoleillement**  
Pour préserver automatiquement la fraîcheur de la maison et protéger votre intérieur du soleil.



**Capteur mixte vent / soleil**  
Deux en un : capteur de vent et capteur de soleil.



**Capteur de vent**  
Pour protéger le BSO : remontée automatique en cas de vent trop fort.



**Télécommande à molette de réglage**  
Orientation précise des lames par molette centrale.  
Fonctions : montée, descente, stop et orientation favorite des lames.

## Des positions adaptées à vos besoins

Les brise-soleil orientables LAKAL permettent de régler l'inclinaison des lamelles afin d'éclairer la pièce en fonction de vos besoins. La norme se situe sur une position de 90° ou 180°. Il est cependant possible d'opter pour une position de travail à 38° ou pour une fonction d'éclairage naturel.

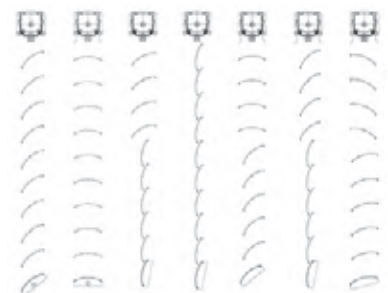

# Avec LAKAL, c'est facile de choisir son

LAKAL vous propose une solution adaptée à votre habitation pour l'équiper de brise-soleil orientables : faites votre choix parmi les différents types et choisissez votre lame et votre manoeuvre. En optant pour un BSO intégré dans un caisson de volet rénovation, vous pouvez même assortir vos coffres de volets roulants et de BSO.



*Je choisis mon brise-soleil orientable*

## BSO intégré dans un caisson de volet rénovation LAKAL

En applique / dans l'embrasure

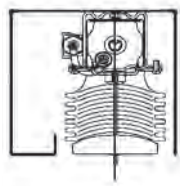

Système R

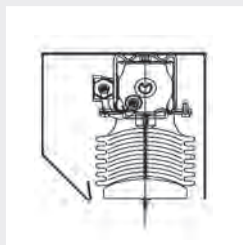

Système S

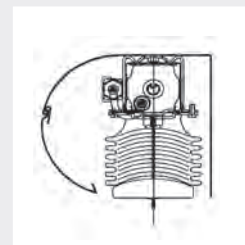

Système RU

À crépir

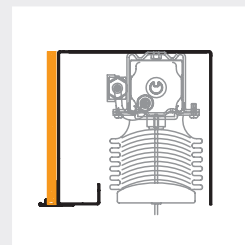

Système PR

### ÉTAPE 1

Le choix du BSO



*Je choisis ma lame et ma commande*

### ÉTAPE 2

Le choix de la lame



Lame plate



Lame plate microperforée



Lame à ourlet

### Manœuvres électriques



**Moteur filaire :**  
manoeuvre motorisée filaire (point de commande fixé au mur).



**Moteur radio :**  
la manoeuvre radio allie esthétique et confort maximum.



**Télécommande radio à molette :**  
pour un réglage plus simple et plus précis de l'inclinaison des lames.



# brise-soleil orientable

Les brise-soleil LAKAL s'adaptent à tous les usages et environnements :

- immeubles
- habitations contemporaines
- maisons anciennes
- bâtiments tertiaires

## BSO auto-porté

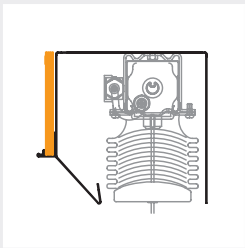

Système PS



Easy

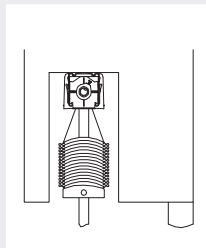

Mont dans le linteau

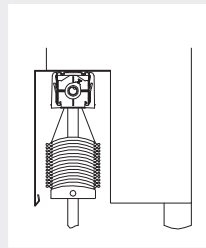

Log dans le mur

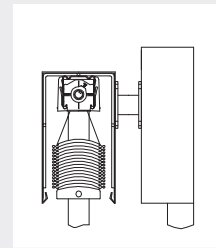

Pos en façade



Lame Z

Personnalisez votre BSO auto-porté grâce à différentes formes de lambrequins

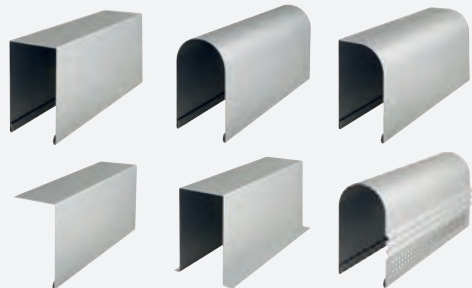

## Manœuvre manuelle



**Manivelle :**  
la solution de repli  
idéal lorsque  
la motorisation  
n'est pas possible.

# Les types de lames



## La lame plate

- À mémoire de forme
- Particulièrement adaptée aux profondeurs de linteau réduites
- Existe en taille de 50, 60 et 80 mm



## La lame plate microperforée

- Permet de réguler différemment le passage de l'air et de la lumière
- Laisse entrevoir l'extérieur, même avec un BSO fermé
- Existe en taille de 80 mm



## La lame à ourlet

- Roulée en partie haute et basse pour plus de rigidité et de stabilité
- Existe en taille de 60 et 80 mm



## La lame Z

- La plus rigide
- Assure une meilleure occultation grâce à un joint d'isolation et d'étanchéité
- Existe en taille de 70 et 90 mm



# Les types de guidage



## GUIDAGE PAR CÂBLES

Les lamelles peuvent aussi être guidées grâce à un système par câbles. Ces câbles d'un diamètre de 3,0 mm sont en acier avec enveloppe en polyamide et disponibles en version transparente ou noire.



## GUIDAGE PAR COULISSES

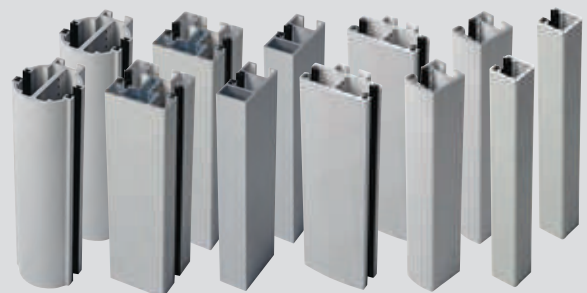



**90** ans d'expérience  
**17 000** m<sup>2</sup> d'usine de production et de stockage  
**3 200** partenaires professionnels  
**350** salariés  
**32** camions (flotte intégrée)  
**400 000** éléments fabriqués par an



### Une confiance sans frontière

La qualité LAKAL est reconnue sur le plan international. Présente aujourd'hui en France, en Allemagne, en Autriche, en Belgique, en Hollande, en Suisse... et même au Japon, LAKAL fait preuve d'une grande flexibilité pour s'adapter aux normes et aux goûts de chaque pays.

### L'idéal Franco-Allemand

La qualité allemande n'est pas une légende. L'esprit inventif français non plus. LAKAL réunit les deux. Cette double culture est un atout majeur pour proposer des produits à la fois innovants et fiables, qui contribuent à la qualité de vie et qui vivent longtemps.

### Un respect de la nature

Sensible aux enjeux écologiques, l'entreprise met tout en œuvre pour réduire l'impact de son activité sur notre environnement, notamment à travers un tri rigoureux de ses déchets pour le recyclage, et la conception d'emballages nécessitant un minimum de matériaux.

### LAKAL, c'est aussi :

des volets roulants, des moustiquaires et des portes de garage



LAKAL GmbH  
Am Pitzberg 2  
66740 SAARLOUIS - Allemagne  
[www.lakal.fr](http://www.lakal.fr)